

TITAN

Catalogo

Catalogo 2022
TITAN AF/PORTAL
PVC/legno/alluminio- legno/alu 16

Window systems

Door systems

Comfort systems

04/11/2022

Indice

Parte introduttiva

Certificato di conformità	I
Normativa di fissaggio	V
Direttive sulla responsabilità da prodotto.....	VII
Spiegazione dei simboli (direttive VHBH, VHBE, TBDK)	XI
Uso conforme alle prescrizioni	XIX
Sicurezza e norme	XXIX
Diagrammi di applicazione	XXXVII
Chiave di decodifica	XLVII
Simboli e abbreviazioni.....	L

Ferramenta TITAN AF - Schemi PVC e legno-alluminio..... 1

TITAN AF S-RS - Sistema antintrusione con carrello riposa anta	
livelli di sicurezza: sicurezza di base - RC1 - RC2 ECO - RC2.....	5

Ferramenta TITAN AF- Schemi legno..... 43

Aria 12 battuta 18-20 TITAN AF Si-Line S-RS - Sistema antintrusione	45
livelli di sicurezza: sicurezza di base - RC1	
Aria 4 battuta 18-20 TITAN AF Si-Line S-RS - Sistema antintrusione	83
livelli di sicurezza: sicurezza di base - RC1	

Ferramenta TITAN AF- Cronologico

Tavole specifiche degli accessori, sistemi in legno-alluminio, alluminio cava ferramenta 16x9	265
Tavole specifiche degli accessori - Sistemi in legno	273
Tavole specifiche degli accessori - Sistemi in legno-nodo centrale.....	283

Ferramenta PORTAL – Scorrevoli

PORTAL PSK 160 COMFORT - Scorrevoli in parallelo e ribalta.....	293
PORTAL PS 200 COMFORT – Scorrevoli in parallelo	399
PORTAL PSK 160 COMFORT ALU 16 - Scorrevoli in parallelo e ribalta	331
PORTAL PSK 200-Z COMFORT	
Scorrevoli in parallelo e ribalta con comando forzato.....	353
PORTAL FS - Scorrevoli a libro	379
PORTAL HS - Alzanti scorrevoli	389
PORTAL CS - Scorrevoli in linea	461
Tavole specifiche degli accessori, sistemi in PVC – PORTAL CS	473

Accessori

Maniglie	479
Serrature multipoint per porte balcone	487
Riscontri per serrature	493
Viti	497
Spessori vetro	501
Colle per PVC	509
Soglie per porte balcone	513
Accessori vari	535

Condizioni di vendita, fornitura e pagamento..... 543

Zertifikat / Certificato



Zertifikatsnr. / Certificato No.: 228-6246810-1-12

Dreh- und Drehkippschläge für Fenster und Fenstertüren *Ferramenta per anta semplice e antaribalta per finestre e portefinestra*

SIEGENIA
brings spaces to life

Produkt TITAN AF, TITAN iP, FAVORIT

Prodotto

max. Flügelgewicht 300 kg

Peso massimo dell'anta

Einsatzbereich Systeme mit entsprechender Beschlagaufnahme

Campo d'applicazione

Sistemi con cava di alloggiamento compatibile

Hersteller SIEGENIA-AUBI KG Beschlag- und Lüftungstechnik

Produttore

Industriestraße 1-3, D 57234 Wilnsdorf

Produktionsstandort 6246810, 8006911

Luogo di produzione

Mit diesem Zertifikat wird bescheinigt, dass das benannte Bauprodukt den Anforderungen des zugrundeliegenden ift-Zertifizierungsprogramms in der aktuellen Fassung entspricht.

- Erstellung von Produktfamilien des aufgeführten Bauproduktes und Erstprüfung durch eine akkreditierte Prüfstelle nach EN 13126-8:2018 unter Berücksichtigung der Anwendungsdiagramme
- Einführung und Aufrechterhaltung einer werkseigenen Produktionskontrolle durch den Hersteller
- Erstinspektion des Werkes und der werkseigenen Produktionskontrolle durch ift-Q-Zert
- kontinuierliche Fremdüberwachung des Werkes und der werkseigenen Produktionskontrolle durch ift-Q-Zert

Dieses Zertifikat wurde erstmals am 01. März 2008 ausgestellt und gilt 5 Jahre, wenn sich zwischenzeitlich die Festlegungen in der oben angeführten technischen Spezifikation oder die Herstellbedingungen im Werk oder in der werkseigenen Produktionskontrolle selbst nicht wesentlich verändert haben.

Das Zertifikat darf nur unverändert vervielfältigt werden. Alle Änderungen der Voraussetzungen für die Zertifizierung sind dem ift-Q-Zert mit den erforderlichen Nachweisen unverzüglich schriftlich anzuzeigen.

Das Unternehmen ist berechtigt, das benannte Bauprodukt gemäß der ift-Zeichensatzung mit dem „ift-zertifiziert“-Zeichen zu kennzeichnen.

Dieses Zertifikat enthält 2 Anlage/n.

Con il presente certificato si attesta che il prodotto da costruzione indicato soddisfa i requisiti previsti dalla versione attuale del programma di certificazione ift di riferimento.

- Stesura delle famiglie di prodotti per il prodotto da costruzione indicato e prova iniziale da parte di un laboratorio di prova accreditato secondo EN 13126-8 : 2018 nel rispetto dei diagrammi di applicazione.
- Introduzione e mantenimento del sistema di controllo della produzione in fabbrica a carico del produttore
- Ispezione iniziale della fabbrica e del suo sistema di controllo della produzione interno da parte dell' ift-Q-Zert
- Sorveglianza continua della fabbrica e del suo sistema di controllo di produzione da parte dell' ift-Q-Zert

Il presente certificato è stato rilasciato per la prima volta in data 01.03.2008 e vale per 5 anni, se nel frattempo le definizioni in suddette specifiche tecniche o le condizioni di produzione o di controllo della produzione in fabbrica non avranno subito cambiamenti essenziali

È consentita la riproduzione del certificato a condizione che non presenti alcuna modifica. Qualsiasi modifica dei requisiti imprescindibili per la certificazione andranno immediatamente segnalati per iscritto all' ift-Q-Zert inoltrando altresì le verifiche necessarie.

L'azienda è autorizzata a marcare il prodotto da costruzione indicato con il marchio "certificato ift" in conformità al regolamento ift sulla marcatura.

Il presente certificato contiene 2 allegati

ift Rosenheim
01.03.2018

ppa. Christian Kehrer

ppa. Christian Kehrer
Leiter der ift-Zertifizierungs- und Überwachungsstelle
Direttore del Centro di Certificazione e Sorveglianza ift



Prof. Ulrich Sieberath
Institutsleiter
Direttore dell'Istituto

228 6246810

Gültig bis /
Valido fino al:

28.02.2023

Grundlage(n) /
Base:

ift-Zertifizierungsprogramm
für Beschläge
programma di certificazione ift per
accessori
(QM 328)
Ausgabe/edizione 2018

EN 1191:2012
EN 12400:2003
bis Klasse 3
alla classe 3



Dauerfunktion
Durabilità

EN ISO 9227:2017
EN 1670:2007

Klasse 5
classe 5

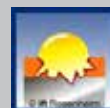

Korrosionsschutz
Resistenza alla corrosione



www.ift-rosenheim.de

2018-01/797

ift Rosenheim GmbH
Theodor-Gietl-Str. 7-9
D-83026 Rosenheim

Kontakt
Tel.: +49 8031 261-0
Fax: +49 8031 261-290
www.ift-rosenheim.de

Prüfung und Kalibrierung – EN ISO/IEC 17025
Inspektion – EN ISO/IEC 17020
Zertifizierung Produkte – EN ISO/IEC 17065
Zertifizierung Managementsysteme – EN ISO/IEC 17021

Notified Body 6757
POZ-Stelle: BAY 18

Dakks
Deutsche
Akkreditierungsstelle
D-Z-11149-01-00



Zertifikatsnr. / Certificato No.: 228-6246810-1-12

In der Zertifizierung enthaltene Produktfamilien für Fenster- und Fenstertürsysteme mit geeigneter Beschlagenaufnahmenut.

Famiglie di prodotto per sistemi di finestre e portefinestra con cava di alloggiamento compatibile inclusi nella certificazione

Ifd. Nr./ No.	Ausführung Bandseite/ Versione cerniere	Ausführung Flügelbeschlag/ Versione ferramenta anta	Beschreibung der Ausführung der blendrahmenseitigen Beschlagausführung Descrizione dell'esecuzione delle ferramenta sul telaio fisso				Klassifizierung nach EN 13126-8:2017 Classificazione secondo le verifiche ai sensi della EN 13126-8:2017			
			Winkelband/ Bandella angolare	Scherenlager/ Supporto forbice	Eckband/ Cerniera d'angolo	Ecklager/ Supporto angolare	1 Dauerfunktionstüchtigkeit/ Classe di durabilità	2 Masse (in kg)/ Massa	3 Korrosionsbeständigkeit/ Resistenza alla corrosione	4 Prüfgrößen (in mm)/ Dimensioni di prova
1	SI-line	FAVORIT	KF 12/20-13 DH	KF 6x8 DH	KF 6x12/12	KF 6x8	H2	100	5	1300 mm x 1200 mm
2	SI-line	TITAN AF	H12/20-9 DH	H12/20 DH	H12/18-9	H12/20	H2	100	5	1300 mm x 1200 mm
3	TITAN	TITAN iP	KF 12/20-13 DH	KF 6x24 DH	KF 6x16/36	KF 6x3/24	H2	130	5	1300 mm x 1200 mm
4	TITAN	TITAN iP	KF 12/20-13 DH	KF 6x3 DH	KF 6x16/21	KF 6x3	H2	100	5	1300 mm x 1200 mm
5	TITAN	TITAN AF	H 18-13 DH	H 18	H 12/18-13	H18	H2	100	5	1300 mm x 1200 mm
			H 18-13 DH	H 18	H 12/18-13	H18	H2	150	5	900 mm x 2300 mm
			H 18-13 DH	H 18	H 12/18-13	H18	H2	150	5	1400 mm x 1550 mm
6	TITAN heavy duty	TITAN AF	HD H-13	HD H	HD H-13	HD H	H3	200	5	1550 mm x 1400 mm
			HD H-13	HD H	HD H-13	HD H	H3	300	5	900 mm x 2300 mm
7	Tresorband	TITAN AF	Tresorband	TBSV196	EW090	TBEV196	H2	100	5	1300 mm x 1200 mm
8	axxent 34	TITAN AF	axxent 34	axxent 34	axxent 34	axxent 34	H2	130	5	900 mm x 2300 mm
			axxent 24+	AX 24-13	AX-13	AX 24-13	H2	130	5	1300 mm x 1200 mm
			axxent 24+	AX 24-13	AX-13	AX 24-13	H2	150	5	900 mm x 2300 mm
10	axxent 24+	TITAN AF	axxent 24+	AX 30-13	AX-13	AX 30-13	H2	130	5	1300 mm x 1200 mm
			axxent 24+	AX 30-13	AX-13	AX 30-13	H2	150	5	900 mm x 2300 mm
			axxent 24+	AX C-9	AX-9	AX C-9	H2	130	5	1300 mm x 1200 mm
11	axxent 24+	TITAN AF	axxent 24+	AX C-9	AX-9	AX C-9	H2	150	5	900 mm x 2300 mm

Die Ergebnisse sind auf folgende Ausführungsvarianten übertragbar: Beschlagausführung links/rechts, alle zulässigen Größen gemäß Anwendungsdiagramm sowie andere Falz- und Profilleistungen. Die technische Dokumentation des Beschlagherstellers, insbesondere die entsprechenden Anwendungsdiagramme, ist zu beachten. I risultati sono applicabili ai modelli con le seguenti varianti: versioni con ferramenta a sinistra/destra, tutte le dimensioni consentite ai sensi del diagramma di applicazione, nonché a ulteriori geometrie di battuta e di profilo. Deve essere osservata la documentazione tecnica del produttore della ferramenta in particolare i diagrammi d'applicazione.



Zertifikatsnr. / Certificato No.: 228-6246810-1-12

Hinweise zur Anwendung der Gleichwertigkeit der in diesem Zertifikat aufgeführten Produktfamilie in Bauelementen nach EN 14351-1:2006 + A2:2016
 Avvertenze sull'applicazione dell'equivalenza della famiglia di prodotto
 di cui al presente certificato negli elementi costruttivi secondo EN 14351-1:2006+A2:2016

Nr No	Eigenschaft Caratteristica	Technische Regel Norma tecnica	Gleichwertigkeit* Equivalenza*
			TITAN AF, TITAN IP, FAVORIT
1.	Widerstandsfähigkeit gegen Windlast <i>Resistenza al carico del vento</i>	EN 12211	ja / si
2.	Widerstandsfähigkeit gegen Schneelast <i>Resistenza al carico della neve</i>	-	nicht zutreffend / non si applica
3.	Brandverhalten <i>Comportamento al fuoco</i>	EN 13501-1	nicht zutreffend / non si applica
4.	Schutz gegen Brand von außen <i>Resistenza al fuoco dall'esterno</i>	EN 13501-1	nicht zutreffend / non si applica
5.	Schlagregendichtheit <i>Tenuta all'acqua</i>	EN 1027	ja / si
6.	Gefährliche Substanzen <i>Sostanze pericolose</i>	-	ja / si
7.	Stoßfestigkeit <i>Resistenza agli urti</i>	EN 13049	ja / si
8.	Tragfähigkeit von Sicherheitsvorrichtungen <i>Portata dei dispositivi di sicurezza</i>	EN 14609 oder/o EN 948	ja / si
9.	Fähigkeit zur Freigabe <i>Capacità di sgancio</i>	EN 179, EN 1125, prEN 13633 oder/o prEN 13637	nicht zutreffend / non si applica
10.	Schallschutz <i>Potere fonoisolante</i>	EN ISO 140-3	ja / si
11.	Wärmedurchgangskoeffizient <i>Trasmittanza termica</i>	EN ISO 10077 oder/o EN ISO 12567	ja / si
12.	Strahlungseigenschaften <i>Caratteristiche radianti</i>	EN 410	ja / si
13.	Luftdurchlässigkeit <i>Permeabilità all'aria</i>	EN 1026	ja / si
14.	Bedienungskräfte <i>Forze d'azionamento</i>	EN 12046	ja / si
15.	Mechanische Festigkeit <i>Stabilità meccanica</i>	EN 14608 und/e EN 14609	ja / si
16.	Lüftung <i>Ventilazione</i>	EN 13141-1	ja / si
17.	Durchschusshemmung <i>Resistenza ai proiettili</i>	EN 1522 und/e EN 1523	nein / no
18.	Sprengwirkungshemmung <i>Potere antideflagrante</i>	EN 13124-1 und/e EN 13123-1	nein / no
19.	Dauerfunktion <i>Durabilità</i>	EN 1191	ja / si
20.	Differenzklimaverhalten <i>Comportamento a due climi differenti</i>	ENV 13420, EN 1121 (für Außentüren / per porte esterne)	ja / si
21.	Einbruchhemmung <i>Resistenza all'effrazione</i>	ENV 1628, ENV 1629 und/e ENV 1630	nein / no

***Verbindliche Regeln zur Bewertung der Gleichwertigkeit von in diesem Zertifikat aufgeführten Beschlägen der Produktfamilie TITAN:**

Alle bei der Ersttypprüfung (ITT) ermittelten und/oder vom Systemgeber vorgeschriebenen Systemmaße (maximale Verriegelungsabstände, Spaltmaße, Falzluft/Kammermaß, Dichtungsaufzuge) müssen eingehalten werden.

Der konstruktive Aufbau der Dichtungsebene aus der Ersttypprüfung (ITT) muss unverändert oder mindestens gleichwertig bleiben (bspw. umlaufende Dichtung oder unterbrochene Dichtung).

Der konstruktive Aufbau der Verriegelungsstellen (flügelseitiges Verschlusselement mit dem korrespondierenden rahmenseitigen Schließblech) aus der Ersttypprüfung (ITT) muss unverändert oder mindestens gleichwertig bleiben. Würde bei der Ersttypprüfung (ITT) eine Beschlagsausführung mit einem Schließelement ohne Hintergriff eingesetzt, so kann ein Austausch mit einer Beschlagsausführung mit einem Schließelement mit Hintergriff (bspw. Pitzzapfen) in einem entsprechenden Schließblech erfolgen, jedoch nicht umgekehrt.

Die Merkmale des bei der Ersttypprüfung eingesetzten rahmenseitigen Schließblechs müssen unverändert oder mindestens gleichwertig bleiben. Dies betrifft im Wesentlichen:

- Das verwendete Material inkl. der entsprechenden Festigkeitswerte.
- Die Anzahl von verwendeten Verschraubungs- und Befestigungspunkten inkl. formschlüssiger Verankerungen.
- Den konstruktiven Aufbau, insbesondere die Anbindung und Stärke der Schließteilvorlage.

Bei Einhaltung der hier aufgeführten Regeln kann in einem System, dass mit einem Beschlag der aufgezeigten Produktfamilien bereits nach EN 14351-1 geprüft und bewertet wurde, ohne erneute Ersttypprüfung, ein Austausch gegen einen anderen Beschlag der Produktfamilie vorgenommen werden.

Beim Austausch von auf diesem Zertifikat aufgeführten Beschlägen gegen Beschläge anderer Hersteller die ebenfalls nach einer Zertifizierung von Beschlägen nach EN 13126-8, QM 328, zertifiziert sind, sind die Anwendungsregeln von Anlage 3 zu beachten.

***Regole vincolanti per la valutazione dell'equivalenza delle ferramenta della famiglia di prodotto ALU di cui al presente certificato:**

Tutte le misure del sistema rilevate nella prova di tipo iniziale (ITT) e/o prescritte dal sistemista (distanza massima tra i punti di chiusura, dimensioni di fessura, spazio battuta / misura camera, guarnizione) devono essere rispettate.

La struttura costruttiva dello strato di guarnizione della prova di tipo iniziale (ITT) deve restare uguale o almeno equivalente (per esempio: guarnizione perimetrale o spezzata).

La struttura costruttiva dei punti di chiusura (elemento di chiusura sull'anta con relativo lamierino sul lato telaio) della prova di tipo iniziale (ITT) deve restare uguale o almeno equivalente. Se nella prova di tipo iniziale (ITT) è stato applicato un tipo di ferramenta con elemento di chiusura senza maniglia posteriore, esso può essere sostituito con ferramenta con elemento di chiusura con maniglia posteriore (per esempio: nottolino a fungo) in relativo lamierino di chiusura, il contrario non è ammesso.

Le caratteristiche del lamierino di chiusura impiegato sul telaio nella prova di tipo iniziale devono restare uguale o almeno equivalente. Ciò vale sostanzialmente per:

- il materiale impiegato inclusi i relativi valori di resistenza.
- il numero dei punti di avvvitamento e di fissaggio inclusi gli ancoraggi a forma.
- la struttura costruttiva, e in particolare il collegamento e lo spessore dell'elemento di chiusura.

Se le regole qui descritte vengono rispettate, in un sistema già sottoposto a prova e valutazione secondo EN 14351-1 con una ferramenta delle famiglie di prodotto indicate è possibile procedere ad una sostituzione con un'altra ferramenta della famiglia di prodotto senza ripetere la prova di tipo iniziale.

In caso di sostituzione delle ferramenta di cui al presente certificato con ferramenta di altri produttori altrettanti certificati per le ferramenta secondo EN 13126-8, QM 328, è prescritto il rispetto delle regole di applicazione di cui all'allegato 3.



Zertifikatsnr. / Certificate No.: 228-6246810-1-12

**Hinweise zur Austauschbarkeit von, nach dem ift-Zertifizierungsprogramm bewerteten,
 Beschlägen in Bauelementen nach EN 14351-1:2006 + A2:2016**
*Indicazioni per l'intercambiabilità di ferramenta in prodotti da
 costruzione secondo la norma EN 14351-1:2006 + A2:2016, valutata
 tramite il programma di certificazione ift*

Nr No	Eigenschaft Caratteristica	Technische Regel Norma tecnica	Austauschbarkeit Intercambiabilità
1.	Widerstandsfähigkeit gegen Windlast <i>Resistenza al carico del vento</i>	EN 12211	ja* / si*
2.	Widerstandsfähigkeit gegen Schneelast <i>Resistenza al carico della neve</i>	-	Nein / no
3.	Brandverhalten <i>Comportamento al fuoco</i>	EN 13501-1	nein / no
4.	Schutz gegen Brand von außen <i>Resistenza al fuoco dall'esterno</i>	EN 13501-1	nein / no
5.	Schlagregendichtheit <i>Tenuta all'acqua</i>	EN 1027	ja* / si*
6.	Gefährliche Substanzen <i>Sostanze pericolose</i>	-	nein / no
7.	Stoßfestigkeit <i>Resistenza agli urti</i>	EN 13049	ja** / si**
8.	Tragfähigkeit von Sicherheitsvorrichtungen <i>Portata dei dispositivi di sicurezza</i>	EN 14609 oder EN 948	ja** / si**
9.	Fähigkeit zur Freigabe <i>Capacità di sgancio</i>	EN 179, EN 1125, prEN 13633 oder prEN 13637	nein / no
10.	Schallschutz <i>Potere fonoisolante</i>	EN ISO 140-3	ja* unter Berücksichtigung von Nr. 13 si* tenendo conto del No. 13
11.	Wärmedurchgangskoeffizient <i>Trasmittanza termica</i>	EN ISO 10077 oder EN ISO 12567	ja / si
12.	Strahlungseigenschaften <i>Caratteristiche radianti</i>	EN 410	ja / si
13.	Luftdurchlässigkeit <i>Permeabilità all'aria</i>	EN 1026	ja* / si*
14.	Bedienungskräfte <i>Forze d'azionamento</i>	EN 12046	ja* / si*
15.	Mechanische Festigkeit <i>Stabilità meccanica</i>	EN 14608 und EN 14609	ja / si
16.	Lüftung <i>Ventilazione</i>	EN 13141-1	ja / si
17.	Durchschusshemmung <i>Resistenza ai proiettili</i>	EN 1522 und EN 1523	nein / no
18.	Sprengwirkungshemmung <i>Potere antideflagrante</i>	EN 13124-1 und EN 13123-1	nein / no
19.	Dauerfunktion <i>Durabilità</i>	EN 1191	ja*** / si***
20.	Differenzklimaverhalten <i>Comportamento a due climi differenti</i>	ENV 13420, EN 1121 (für Außentüren)	ja / si
21.	Einbruchhemmung <i>Resistenza all'effrazione</i>	ENV 1628, ENV 1629 und ENV 1630	nein / no

* bei vergleichender Prüfung auf kalibriertem Prüfstand
 ** bei vergleichender Prüfung auf einem Prüfstand
 *** Austauschbarkeit von Beschlägen im Bereich der Dauerfunktion
 Die Beschlagsysteme müssen alle Anforderungen des vorliegenden Zertifizierungsprogramms erfüllen.
 Die Beschläge und die Befestigungssysteme müssen technisch vergleichbar sein.
 Die Leistungsmerkmale (zulässiges Flügelgewicht und Zykelzahl) des ersetzenden Beschlagsystems müssen mit dem bei der Erstprüfung gemäß EN 14351-1 verwendeten Beschlagsystems mindestens gleichwertig sein.
 Eine Austauschbarkeit von zertifizierten Beschlagsystemen ist bei Einhaltung dieser Regeln für Bauelemente nach EN 14351-1 gegeben, für die bereits ein Nachweis nach EN 1191 vorliegt. Trotzdem bleibt die Austauschbarkeit im Verantwortungsbereich des Herstellers. Im Rahmen von Shared- oder Cascading-Systemen sind, bei Austausch von Beschlägen, die vertraglichen Bedingungen des Systemgebers zu beachten.

* con prova comparativa su banco di prova calibrato
 ** con prova comparativa su banco di prova
 *** intercambiabilità di ferramenta nell'ambito della prova di durabilità
 I sistemi di ferramenta devono soddisfare tutti i requisiti del presente programma di certificazione.
 Le ferramenta e i sistemi di fissaggio devono essere tecnicamente confrontabili
 Le caratteristiche prestazionali (peso anta consentito e numero cicli) del sistema di ferramenta sostitutiva devono essere al minimo equivalenti a quelle del sistema di ferramenta utilizzata nella prova di tipo iniziale secondo la EN 14351-1:2006 + A2:2016
 Rispettando le presenti regole è possibile una intercambiabilità di sistemi di ferramenta certificati nei i prodotti da costruzione secondo la EN 14351-1:2006 + A2:2016 per i quali esiste già un attestato secondo la EN 1191:2012. Nonostante ciò la sostituzione rimane nell'ambito delle responsabilità del produttore. Nel caso di utilizzo dei sistemi "Shared-ITT" oppure "Cascading-ITT", in caso di sostituzione di ferramenta, sono da rispettare le condizioni contrattuali del sistemista.

Normativa di fissaggio

**per il fissaggio di particolari ferramenta lato cerniera portanti
per l'apertura semplice e ad anta-ribalta secondo le norme
RAL-RG 607/3 e RAL-RG 607/13**



N. DFB 607/3+13-01/2

1. Informazioni generali

Per garantire un funzionamento sicuro delle finestre per tutta la durata prevista, si deve dare particolare importanza al fissaggio dei particolari ferramenta portanti rilevanti per la sicurezza, come i supporti forbice e i supporti d'angolo. Questo è particolarmente importante per quanto riguarda i pesi anta più elevati (oltre 80 kg), fatto che oggi si verifica con frequenza sempre maggiore a causa dell'impiego di vetri funzionali.

Queste disposizioni vogliono essere d'aiuto al produttore di finestre, affinché possa calcolare e certificare i valori di resistenza richiesti per i particolari ferramenta portanti.

Si applica a tutti i materiali con cui vengono oggi prodotte le finestre.

La responsabilità per la stabilità dei particolari è del produttore della ferramenta. La responsabilità del fissaggio dei particolari ferramenta al materiale del telaio scelto dal produttore della finestra è del produttore stesso e deve garantire i valori di sistema della tabella 1, indicati in funzione del peso anta.

I valori di sistema specificati nella tabella 1 si riferiscono sempre e solo al supporto forbice e possono essere ridotti fino al 10% in base alle conoscenze pratiche attualmente disponibili e sono considerati vincolanti fino a quando non saranno disponibili nuove conoscenze.

2. Indicazioni per l'applicazione pratica

Se il supporto d'angolo viene fissato secondo il supporto forbice, i valori richiesti sono in ogni caso sufficienti.

a) Finestre in legno (disegno n. 1)

Nelle finestre in legno i valori richiesti vengono di norma raggiunti utilizzando viti di qualità delle dimensioni indicate dal produttore della ferramenta (vedi il disegno legno).

b) Finestre in PVC (disegno n. 2)

Per pesi anta fino a 80 kg, i valori indicati nella tabella si ottengono di solito se si utilizza una vite di qualità e se il fissaggio al profilo viene effettuato attraversandone almeno due pareti. Lo spessore della prima parete dovrebbe essere almeno 2,8 millimetri. Per pesi anta superiori a 80 kg, sono necessarie in ogni caso misure supplementari, come il fissaggio (tranne che per il PVC) anche nel profilo di rinforzo o nelle cosiddette contropiastrre. Se il produttore della ferramenta offre particolari ferramenta speciali che non richiedono alcun ulteriore fissaggio nel profilo di rinforzo o nella contropiastra, il produttore della ferramenta deve dimostrare che il fissaggio in due sole pareti è sufficiente (vedi disegni del profilo in PVC).

c) Finestre in alluminio (disegno n. 3)

Nelle finestre in alluminio i valori vengono raggiunti se il fissaggio dei particolari ferramenta avvitabili, oltre che nella parete del profilo, avviene anche nel collegamento angolare (squadretta) con rivetti ciechi (vedi disegno alluminio).

Per la ferramenta a contrasto il produttore della ferramenta, in accordo con il produttore del profilo/del sistema, deve fornire la prova della resistenza richiesta. Il produttore della finestra responsabile del montaggio a regola d'arte.

Prova di fissaggio statica con supporti superiori lato cerniera Panoramica delle prove secondo DFB 607/3 - 1997



Esecuzione della prova statica sui supporti superiori lato cerniera

Struttura della prova per i supporti superiori lato cerniera



Direzione di carico 90° in posizione di apertura, prove su supporti forbice e fissaggio (forza di trazione)

Peso anta in kg	Forza di trazione in N
60	1650
70	1900
80	2200
90	2450
100	2700
110	3000
120	3250
130	3500
140	3900
150	4200
160	4400
170	4700
180	5000
190	5300
200	5500

Legno

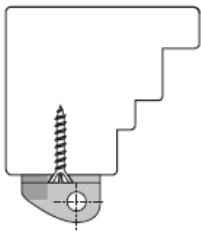

PVC

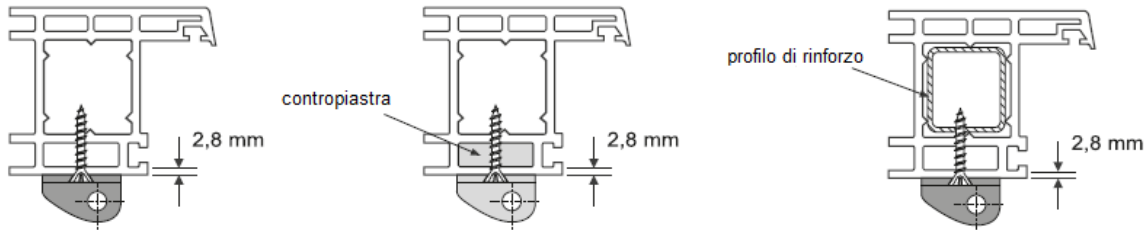

Alluminio

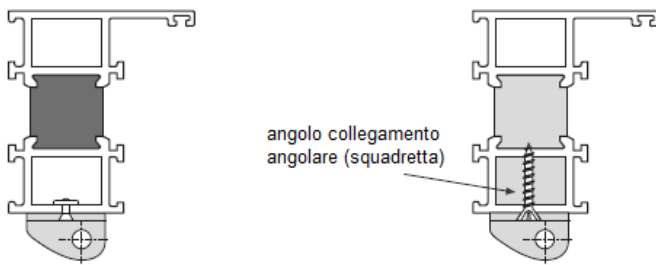

Publicato da: Gütegemeinschaft Schlösser und Beschläge e.V., Offerstr. 12, 42551 Velbert

Direttive sulla responsabilità da prodotto

Ferramenta per l'apertura semplice e ad anta-ribalta per finestre e portefinestre

In conformità alla responsabilità del produttore per i suoi prodotti definita nella legge sulla responsabilità da prodotto (§ 4 ProdHaftG), rispettare le seguenti informazioni sulla ferramenta per l'apertura semplice e ad anta-ribalta per le ante di finestre e portefinestre. La mancata osservanza esonera il produttore dalla sua responsabilità.

1. Informazioni sul prodotto e uso conforme

Con «ferramenta per l'apertura semplice e ad anta ribalta», secondo questa definizione, si intende la ferramenta per l'apertura semplice e ad anta-ribalta di finestre e portefinestre nell'edilizia. Agendo su una maniglia, serve a portare le ante delle finestre e delle portefinestre in una posizione di apertura semplice o di ribalta limitata da una forcice.

La ferramenta per l'apertura semplice e ad anta ribalta è utilizzata in finestre e portefinestre installate verticalmente e realizzate in legno, PVC, alluminio o acciaio e nelle relative combinazioni di materiali. La comune ferramenta per l'apertura semplice e ad anta-ribalta, secondo questa definizione, chiude le ante di finestre e portefinestre e le sposta in varie posizioni di aerazione.

Qualsiasi uso diverso da questo non corrisponde all'uso conforme. Le finestre e le portefinestre antintrusione, quelle per gli ambienti umidi e per gli ambienti con atmosfera aggressiva e corrosiva richiedono ferramenta con prestazioni da concordare e stabilire separatamente in base al singolo caso.

Le ante di finestre e di portefinestre aperte svolgono soltanto una funzione di schermatura e non soddisfano i requisiti di tenuta dei giunti, di resistenza alla pioggia battente, di isolamento acustico e termico e di resistenza antintrusione.

In caso di vento e correnti d'aria, le ante delle finestre e delle portefinestre devono essere chiuse e bloccate. Il vento e le correnti d'aria, secondo di questa definizione, si verificano quando le ante della finestra o della portafinestra aperta si aprono o si chiudono autonomamente e in modo incontrollato a causa della pressione o del risucchio dell'aria. Le ante di finestre e portefinestre si possono bloccare in una posizione di apertura fissa soltanto ricorrendo a ferramenta di bloccaggio supplementare.

La resistenza ai carichi del vento a finestra chiusa e bloccata dipende da come sono realizzate le finestre e le portefinestre. Se devono essere sopportati carichi di vento secondo la norma DIN EN 12210 (in particolare la pressione di prova p3), le composizioni di ferramenta adeguate vanno concordate e stabilite separatamente in base a come è realizzata la finestra e al materiale del telaio.

In generale, la ferramenta per l'apertura semplice e per l'anta-ribalta soddisfa i requisiti per le abitazioni senza barriere architettoniche secondo la norma DIN 18025. Tuttavia, questo richiede determinate composizioni di ferramenta e installazioni nelle finestre e portefinestre, da concordare e stabilire separatamente.

2. Uso improprio

L'uso improprio, cioè l'uso non conforme del prodotto, della ferramenta per anta-ribalta per finestre e portefinestre si

verifica in particolare quando:

- vengono inseriti corpi estranei nell'area di apertura tra il telaio e l'anta, impedendo così l'uso conforme;
- le ante delle finestre e delle portefinestre vengono spinte in modo non consentito o incontrollato (per es. a causa del vento) contro la spalletta, in modo tale che la ferramenta, i materiali del telaio o altre singole parti delle ante vengano danneggiati o distrutti o possano causare danni;
- sulle ante della finestra o della portafinestra agiscono carichi supplementari (per es. bambini che si dondolano alle ante);
- si inserisce qualcosa nella battuta tra il telaio e l'anta quando si chiudono le ante di finestre e portefinestre (rischio di lesioni).

3. Responsabilità

La ferramenta completa può essere assemblata soltanto con particolari ferramenta SIEGENIA. Non ci assumiamo alcuna responsabilità se la ferramenta non è montata correttamente e/o se vengono utilizzati accessori non originali o non approvati dalla fabbrica. Per un avvitamento corretto rispettare le direttive per l'esecuzione del fissaggio di particolari lato cerniera portanti (vedi pagg. 7 + 8).

4. Prestazioni del prodotto

4.1 Peso massimo delle ante

Non superare i pesi massimi delle ante indicati nella documentazione commerciale e di progettazione e negli schemi di montaggio SIEGENIA per le singole versioni di ferramenta. Il particolare con la più bassa capacità di carico ammessa determina il peso massimo dell'anta. Rispettare i diagrammi di applicazione e l'assegnazione dei particolari.

4.2 Dimensioni delle ante

I diagrammi di applicazione nella documentazione SIEGENIA mostrano il rapporto tra le larghezze interno battuta anta e le altezze interno battuta anta ammesse in base ai diversi pesi del vetro o dello spessore totale del vetro.

Non superare in nessun caso le dimensioni dell'interno battuta anta o i rapporti anta risultanti (formati verticali o orizzontali), così come il peso massimo dell'anta.

4.3 Composizione della ferramenta

Sono da ritenersi vincolanti le direttive del produttore sulla composizione della ferramenta (per es. l'impiego di forbici supplementari, la progettazione della ferramenta per ante di finestre e di portefinestre antintrusione).

5 Manutenzione del prodotto

È necessario controllare almeno una volta all'anno i particolari ferramenta importanti per la sicurezza, verificando che siano ben fissati e non usurati. Se necessario, serrare nuovamente le viti di fissaggio o sostituire i pezzi.

Inoltre, eseguire i seguenti lavori di manutenzione almeno una volta all'anno:

- ingrassare tutte le parti mobili e tutti i punti di chiusura della ferramenta per l'apertura semplice e ad anta-ribalta e verificarne il funzionamento;

- per la pulizia e la cura utilizzare soltanto prodotti che non pregiudichino la protezione anticorrosione della ferramenta.

Le operazioni di registrazione della ferramenta, soprattutto in prossimità dei supporti d'angolo e delle forbici, così come la sostituzione dei pezzi e lo sgancio e l'aggancio delle ante apribili, devono essere eseguiti da un'impresa specializzata.

In presenza di un trattamento della superficie, per es. se le finestre o le portefinestre sono verniciate o velate con vernice trasparente, esso deve escludere tutti i particolari ferramenta, che vanno anche protetti dalle impurità.

5.1 Conservazione della qualità della finitura

La zincatura applicata con bagno galvanico non viene intaccata in un microclima normale se non si forma condensa sui particolari ferramenta o se la condensa occasionale può asciugarsi rapidamente.

Per conservare la qualità della finitura e per evitare danni dovuti alla corrosione, rispettare i seguenti punti:

- aerare a sufficienza la ferramenta e la battuta, soprattutto durante la fase di costruzione, in modo da non esporle all'umidità diretta o alla condensa;
- mantenere la ferramenta pulita da depositi e sporcizia causati da materiali da costruzione (polvere, intonaco, cemento, ecc.);
- vapori aggressivi nella battuta (per es. acido formico o acetico, ammoniaca, composti amminici o ammoniacali, aldeide, fenolo, acido tannico ecc.) abbinati a piccole formazioni di condensa possono causare una rapida corrosione della ferramenta. In presenza di tali vapori aggressivi, in genere si deve garantire un'adeguata ventilazione delle battute delle finestre e delle portefinestre. Questo vale in particolare per le finestre e le portefinestre in rovere o in altre tipologie di legno con un'elevata percentuale di acido (tannico);
- inoltre, non si devono utilizzare sigillanti contenenti acidi o acidi acetici reticolanti o contenenti le sostanze sopra indicate, poiché sia il contatto diretto con il sigillante che i suoi vapori possono intaccare la finitura della ferramenta;
- per la pulizia della ferramenta possono utilizzare esclusivamente detergenti delicati e a pH neutro in forma diluita. Non utilizzare in nessun caso detergenti aggressivi, acidi o abrasivi contenenti le sostanze elencate nel paragrafo precedente.

6 Obblighi di informazione e di istruzione

Per adempiere agli obblighi di informazione e di istruzione e ai lavori di manutenzione secondo la legge sulla responsabilità da prodotto sono disponibili:

- per i progettisti la documentazione per la progettazione
- per i commercianti specializzati i cataloghi
- per i serramentisti gli schemi di montaggio e i disegni di lavorazione
- per i costruttori e gli utilizzatori le istruzioni per la manutenzione e la cura e le istruzioni per l'uso.

Per assicurare il corretto funzionamento della ferramenta per l'apertura semplice e ad anta ribalta per finestre e portefinestre

- i progettisti sono tenuti a richiedere le informazioni sul prodotto al produttore o al rivenditore specializzato e a rispettarle;
- il commerciante specializzato è tenuto a rispettare le informazioni sul prodotto e a richiederle al produttore, in particolare insieme agli schemi di montaggio, ai disegni di lavorazione, alle istruzioni per la manutenzione e la cura nonché alle istruzioni per l'uso e a consegnarle ai serramentisti;
- i serramentisti sono tenuti a rispettare le informazioni sul prodotto e, in particolare, a richiedere al produttore o al commerciante specializzato le istruzioni per la manutenzione e la cura, nonché le istruzioni per l'uso e a trasmetterle a costruttori e utilizzatori.

7 Impiego di ferramenta affine

Le possibili varianti all'interno dei singoli sistemi di ferramenta, per es. la ferramenta per ante ad apertura semplice, a vasistas e a bilico, devono essere trattate di conseguenza per quanto riguarda le informazioni sul prodotto e l'uso previsto, l'uso improprio, le prestazioni del prodotto, la manutenzione del prodotto, gli obblighi di informazione e istruzione, a seconda delle caratteristiche applicabili.

Ferramenta per ante scorrevoli di finestre e portefinestre

In conformità alla responsabilità del produttore per i suoi prodotti definita nella legge sulla responsabilità da prodotto (§ 4 ProdHaftG), rispettare le seguenti informazioni sulla ferramenta per scorrevoli per finestre e portefinestre. La mancata osservanza esonera il produttore dalla sua responsabilità.

1. Informazioni sul prodotto e uso conforme

Con «ferramenta per scorrevoli», secondo questa definizione, si intende la ferramenta per le ante scorrevoli di finestre e portefinestre, impiegate prevalentemente come chiusure esterne e per lo più munite di vetro. Abbinati alle ante scorrevoli, si possono inserire in un serramento ante fisse e/o altre ante, per es. ante girevoli per la pulizia.

Le ante dotate di questa ferramenta per scorrevoli possono essere

- scorrevoli
- alzanti scorrevoli
- a ribalta e scorrevoli
- alzanti, a ribalta e scorrevoli
- scorrevoli in parallelo
- scorrevoli in parallelo e ribalta
- scorrevoli a libro.

La ferramenta per scorrevoli è utilizzata in finestre e portefinestre installate verticalmente e realizzate in legno, PVC, alluminio o acciaio e nelle relative combinazioni di materiali. La ferramenta per scorrevoli, secondo questa definizione, è dotata di una chiusura che blocca le ante scorrevoli e di ruote di scorrimento posizionate sul lato inferiore orizzontale.

Inoltre si possono utilizzare forbici di apertura per la ribalta e meccanismi per sollevare o posizionare in parallelo l'anta. La ferramenta serve a chiudere, portare in posizione di aerazione e spostare lateralmente l'anta.

Qualsiasi uso diverso da questo non corrisponde all'uso conforme. Le finestre e le portefinestre antintrusione, quelle per gli ambienti umidi e per gli ambienti con atmosfera aggressiva e corrosiva richiedono ferramenta con prestazioni da concordare e stabilire separatamente in base al singolo caso.

Le ante di finestre e di portefinestre aperte svolgono soltanto una funzione di schermatura e non soddisfano i requisiti di tenuta dei giunti, di resistenza alla pioggia battente, di isolamento acustico e termico e di resistenza antintrusione.

In caso di vento e correnti d'aria, le ante delle finestre e delle portefinestre devono essere chiuse e bloccate. Il vento e le correnti d'aria, secondo di questa definizione, si verificano quando le ante della finestra o della portafinestra aperte si aprono o si chiudono autonomamente e in modo incontrollato a causa della pressione o del risucchio dell'aria. Le ante di finestre e portefinestre si possono bloccare in una posizione di apertura fissa soltanto ricorrendo a ferramenta di bloccaggio supplementare.

La resistenza ai carichi del vento a finestra chiusa e bloccata dipende da come sono realizzate le finestre e le portefinestre. Se devono essere sopportati carichi di vento secondo la norma DIN EN 12210 (in particolare la pressione di prova p3),

le composizioni di ferramenta adeguate vanno concordate e stabilite separatamente in base a come è realizzata la finestra e al materiale del telaio.

In generale, la ferramenta per scorrevoli soddisfa i requisiti per le abitazioni senza barriere architettoniche secondo la norma DIN 18025. Tuttavia, questo richiede determinate composizioni ferramenta e installazioni nelle finestre e portefinestre, da concordare e stabilire separatamente.

2. Uso improprio

L'uso improprio, cioè l'uso non conforme del prodotto, della ferramenta per scorrevoli si verifica in particolare quando:

- vengono inseriti corpi estranei nell'area di apertura tra il telaio e l'anta, impedendo così l'uso conforme;
- carichi supplementari agiscono sulle ante della finestra o della portafinestra;
- per spingere o chiudere l'anta si interpone la mano fra l'anta e telaio o quando spingendo l'anta la persona o una parte del corpo si trovano in questo spazio.

3. Responsabilità

La ferramenta completa può essere assemblata soltanto con particolari ferramenta SIEGENIA. Non ci assumiamo alcuna responsabilità se la ferramenta non è montata correttamente e/o se vengono utilizzati accessori non originali o non approvati dalla fabbrica.

4. Prestazioni del prodotto

4.1 Peso massimo delle ante

Non superare i pesi massimi delle ante indicati nella documentazione commerciale e di progettazione e negli schemi di montaggio SIEGENIA per le singole versioni di ferramenta. Il particolare con la più bassa capacità di carico ammessa determina il peso massimo dell'anta. Rispettare i diagrammi di applicazione e l'assegnazione dei particolari.

4.2 Dimensioni delle ante

I diagrammi di applicazione nella documentazione SIEGENIA mostrano il rapporto tra le larghezze interno battuta anta e le altezze interno battuta anta ammesse in base ai diversi pesi del vetro o dello spessore totale del vetro.

Non superare in nessun caso le dimensioni dell'interno battuta anta o i rapporti anta risultanti (formati verticali o orizzontali), così come il peso massimo dell'anta.

4.3 Composizione della ferramenta

Sono da ritenersi vincolanti le direttive del produttore sulla composizione della ferramenta (per es. l'assegnazione di maniglioni esterni, la progettazione della ferramenta per ante di finestre e di portefinestre antintrusione).

5 Manutenzione del prodotto

È necessario controllare almeno una volta all'anno i particolari ferramenta importanti per la sicurezza, verificando che siano ben fissati e non usurati. Se necessario, serrare nuovamente le viti di fissaggio o sostituire i pezzi.

Inoltre, eseguire i seguenti lavori di manutenzione almeno una volta all'anno:

- ingrassare tutte le parti mobili e tutti i punti di chiusura della ferramenta per scorrevoli e verificarne il funzionamento;

- per la pulizia e la cura utilizzare soltanto prodotti che non pregiudichino la protezione anticorrosione della ferramenta.

Le operazioni di registrazione della ferramenta, così come la sostituzione dei pezzi, devono essere eseguiti da un'impresa specializzata.

In presenza di un trattamento della superficie, per es. se le finestre o le portefinestre sono verniciate o velate con vernice trasparente, esso deve escludere tutti i particolari ferramenta, che vanno anche protetti dalle impurità.

5.1 Conservazione della qualità della finitura

La zincatura applicata con bagno galvanico non viene intaccata in un microclima normale se non si forma condensa sui particolari ferramenta o se la condensa occasionale può asciugarsi rapidamente.

Per conservare la qualità della finitura e per evitare danni dovuti alla corrosione, rispettare i seguenti punti:

- aerare a sufficienza la ferramenta e la battuta, soprattutto durante la fase di costruzione, in modo da non esporle all'umidità diretta o alla condensa;
- mantenere la ferramenta pulita da depositi e sporcizia causati da materiali da costruzione (polvere, intonaco, cemento, ecc.);
- vapori aggressivi nella battuta (per es. acido formico o acetico, ammoniaca, composti amminici o ammoniacali, aldeide, fenolo, acido tannico ecc.) abbinati a piccole formazioni di condensa possono causare una rapida corrosione della ferramenta. In presenza di tali vapori aggressivi, in genere si deve garantire un'adeguata ventilazione delle battute delle finestre e delle portefinestre. Questo vale in particolare per le finestre e le portefinestre in rovere o in altre tipologie di legno con un'elevata percentuale di acido (tannico);
- inoltre, non si devono utilizzare sigillanti contenenti acidi o acidi acetici reticolanti o contenenti le sostanze sopra indicate, poiché sia il contatto diretto con il sigillante che i suoi vapori possono intaccare la finitura della ferramenta;
- per la pulizia della ferramenta possono utilizzare esclusivamente detergenti delicati e a pH neutro in forma diluita. Non utilizzare in nessun caso detergenti aggressivi, acidi o abrasivi contenenti le sostanze elencate nel paragrafo precedente.

6 Obblighi di informazione e di istruzione

Per adempiere agli obblighi di informazione e di istruzione e ai lavori di manutenzione secondo la legge sulla responsabilità da prodotto sono disponibili:

- per i progettisti la documentazione per la progettazione
- per i commercianti specializzati i cataloghi
- per i serramentisti gli schemi di montaggio e i disegni di lavorazione
- per i costruttori e gli utilizzatori le istruzioni per la manutenzione e la cura e le istruzioni per l'uso.

Per assicurare il corretto funzionamento della ferramenta per scorrevoli per finestre e portefinestre

- i progettisti sono tenuti a richiedere le informazioni sul prodotto al produttore o al rivenditore specializzato e a rispettarle;
- il commerciante specializzato è tenuto a rispettare le informazioni sul prodotto e a richiederle al produttore, in particolare insieme agli schemi di montaggio, ai disegni di lavorazione, alle istruzioni per la manutenzione e la cura nonché alle istruzioni per l'uso e a consegnarle ai serramentisti;
- i serramentisti sono tenuti a rispettare le informazioni sul prodotto e, in particolare, a richiedere al produttore o al commerciante specializzato le istruzioni per la manutenzione e la cura, nonché le istruzioni per l'uso e a trasmetterle a costruttori e utilizzatori.

7 Impiego di ferramenta affine

La ferramenta affine con ruote di scorrimento e chiusure, per es. la ferramenta per porte scorrevoli a libro, va trattata di conseguenza per quanto riguarda le informazioni sul prodotto e l'uso previsto, l'uso improprio, le prestazioni del prodotto, la manutenzione del prodotto, gli obblighi di informazione e istruzione, a seconda delle caratteristiche applicabili.

Spiegazione dei simboli (direttive VHBH-VHBE-TBDK)

Indicazioni per la sicurezza

In questa direttiva, le indicazioni per la sicurezza sono contraddistinte da simboli e introdotte da un'avvertenza. Rispettare assolutamente tutte le indicazioni per la sicurezza e agire con prudenza, per evitare incidenti e danni a persone e cose.



AVVERTENZA!

... indica una situazione potenzialmente pericolosa, che se non evitata può causare morte o gravi lesioni.

Suggerimenti e consigli



NOTA!

... evidenzia suggerimenti, consigli e informazioni utili.

Simboli su finestre e portefinestre

Alle finestre e alle portefinestre possono essere applicati i seguenti simboli per proteggere l'utilizzatore finale. Mantenere sempre questi simboli ben leggibili. Rispettare sempre tutti i simboli e i rispettivi significati per evitare incidenti, lesioni e danni materiali.

Ferramenta per apertura semplice e ad anta-ribalta. Simboli di sicurezza

Simbolo	Significato
	Pericolo di lesioni dovute allo schiacciamento di parti del corpo nella fessura dell'apertura tra anta e telaio - Quando si chiudono le finestre e le portefinestre, non inserire mai le mani tra l'anta e il telaio e procedere sempre con cautela. - I bambini e le persone che non sono in grado di valutare i pericoli vanno tenuti a distanza dal punto pericoloso.
	Pericolo di lesioni dovute alla caduta da finestre e portefinestre aperte - Procedere con cautela in prossimità di finestre e portefinestre aperte. - Tenere lontano dal punto pericoloso i bambini e le persone che non sono in grado di valutare i pericoli.
	Pericolo di lesioni e danni materiali dovuti alla spinta dell'anta contro il bordo di apertura (spalletta) - Non spingere l'anta contro il bordo di apertura (spalletta).
	Pericolo di lesioni e danni materiali dovuti alla presenza di elementi d'intralcio nella fessura di apertura tra anta e telaio - Evitare di inserire elementi d'intralcio nella fessura di apertura tra anta e telaio.
	Pericolo di lesioni e danni materiali dovuti a carichi supplementari dell'anta - Evitare di applicare carichi supplementari sull'anta.
	Pericolo di lesioni dovute all'effetto del vento - Evitare di esporre l'anta aperta al vento. - In caso di vento e correnti d'aria, chiudere e bloccare le finestre e le portefinestre.

Ferramenta per ante ad anta-ribalta

Posizione della maniglia/dell'anta	Significato
	posizione di apertura a ribalta dell'anta
	posizione di apertura semplice dell'anta
	posizione di chiusura dell'anta

Ferramenta per anta-ribalta con microventilazione





Posizione della maniglia/dell'anta	Significato
	posizione di apertura a ribalta dell'anta
	posizione di microventilazione dell'anta
	posizione di apertura semplice dell'anta
	posizione di chiusura dell'anta

Ferramenta per ribalta prima dell'apertura semplice

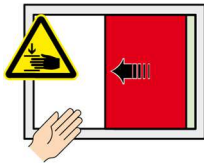

Posizione della maniglia/dell'anta	Significato
	posizione di apertura semplice dell'anta
	posizione di apertura a ribalta dell'anta
	posizione di chiusura dell'anta

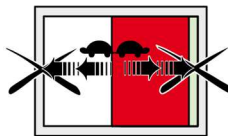
Ferramenta per alzanti scorrevoli/alzanti scorrevoli e ribalta

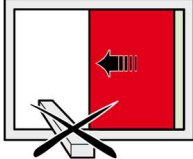
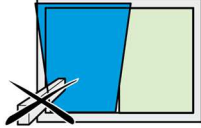
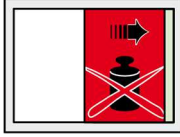
Simboli rilevanti per la sicurezza

Simbolo	Significato
	<p>Pericolo di lesioni dovute allo schiacciamento di parti del corpo nella fessura dell'apertura tra anta e telaio</p> <ul style="list-style-type: none"> - Quando si chiudono le finestre e le portefinestre, non inserire mai le mani tra l'anta e il telaio e procedere sempre con cautela. - I bambini e le persone che non sono in grado di valutare i pericoli vanno tenuti a distanza dal punto pericoloso.
	<p>Pericolo di lesioni dovute allo schiacciamento di parti del corpo nella fessura dell'apertura tra anta e telaio</p> <ul style="list-style-type: none"> - Quando si chiudono le finestre e le portefinestre, non inserire mai le mani tra l'anta e il telaio e procedere sempre con cautela. - I bambini e le persone che non sono in grado di valutare i pericoli vanno tenuti a distanza dal punto pericoloso.
	<p>Pericolo di lesioni dovute alla caduta da finestre e portefinestre aperte</p> <ul style="list-style-type: none"> - Procedere con cautela in prossimità di finestre e portefinestre aperte. - Tenere lontano dal punto pericoloso i bambini e le persone che non sono in grado di valutare i pericoli.
	<p>Pericolo di lesioni e danni materiali dovuti a un'apertura e chiusura incontrollate dell'anta</p> <ul style="list-style-type: none"> - Accertarsi che l'anta venga accompagnata lentamente con la mano (👉) fino alla totale chiusura o apertura.
	<p>Pericolo di lesioni e danni materiali dovuti alla presenza di elementi d'intralcio nella fessura di apertura tra anta e telaio</p> <ul style="list-style-type: none"> - Evitare di inserire oggetti nella fessura di apertura tra anta e telaio.
	<p>Pericolo di lesioni e danni materiali dovuti alla presenza di elementi d'intralcio nella fessura di apertura tra anta e telaio</p> <ul style="list-style-type: none"> - Evitare di inserire elementi d'intralcio nella fessura di apertura tra anta e telaio.
	<p>Pericolo di lesioni e danni materiali dovuti a carichi supplementari dell'anta</p> <ul style="list-style-type: none"> - Evitare di applicare carichi supplementari sull'anta.
	<p>Pericolo di lesioni dovute all'effetto del vento</p> <ul style="list-style-type: none"> - Evitare di esporre l'anta aperta al vento. - In caso di vento e correnti d'aria, chiudere e bloccare le finestre e le portefinestre.

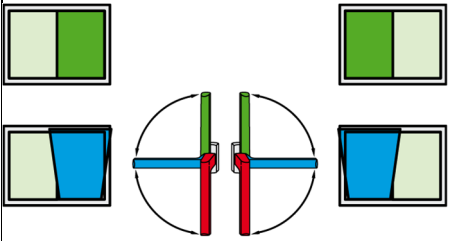
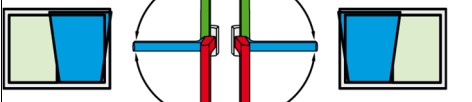
Ferramenta per scorrevoli in parallelo e ribalta

Posizione della maniglia/dell'anta	Significato
	posizione di chiusura dell'anta
	posizione di apertura a ribalta dell'anta
	posizione di apertura a scorrimento dell'anta

In alternativa

Posizione della maniglia/dell'anta	Significato
	posizione di apertura a ribalta dell'anta
	posizione di apertura a scorrimento dell'anta
	posizione di chiusura dell'anta

Descrizione dei destinatari

Le informazioni contenute in questo documento sono rivolte ai seguenti destinatari.

1.1 Commercianti di ferramenta

Il gruppo di destinatari «commercianti di ferramenta» comprende tutte le aziende/personone che acquistano ferramenta dal produttore per rivenderla senza modificarla o sottoporla a ulteriori lavorazioni.

1.2 Produttori di finestre e portefinestre

Il gruppo di destinatari «produttori di finestre e portefinestre» comprende tutte le aziende/personone che acquistano ferramenta dal produttore e la sottopongono a successive lavorazioni per inserirla in finestre o portefinestre.

1.3 Commercianti di serramenti/installatori

Il gruppo di destinatari «commercianti di serramenti» comprende tutte le aziende/personone che acquistano le finestre e/o portefinestre dal produttore per poi rivenderle e montarle in un progetto senza modificarle.

Il gruppo di destinatari «installatori» comprende tutte le aziende/personone che acquistano le finestre e/o portefinestre dal produttore per poi installarle in un progetto senza modificarle.

1.4 Committenti

Il gruppo di destinatari «committenti» comprende tutte le aziende/personone che richiedono la costruzione di finestre e/o portefinestre da installare nel loro progetto.

1.5 Utilizzatori finali

Il gruppo di destinatari «utilizzatori finali» comprende tutte le persone che utilizzano le finestre e/o portefinestre montate.

2 Funzione generale e campo di applicazione della ferramenta

2.1 Ferramenta per ante ad apertura semplice e ad anta-ribalta

La ferramenta per ante ad apertura semplice e ad anta-ribalta è una ferramenta per ante ad apertura e/o a ribalta di finestre e portefinestre usate nell'edilizia. Azionando una maniglia, serve a portare le ante di finestre e portefinestre in posizione di apertura semplice o di ribalta limitata da una forcice. Quando si chiude un'anta e si blocca la ferramenta, normalmente si deve superare la resistenza di una guarnizione.

2.2 Ferramenta per scorrevoli

La ferramenta per scorrevoli è una ferramenta per le ante scorrevoli di finestre e portefinestre utilizzata

prevalentemente come chiusura esterna e dotata il più delle volte di vetri. Abbinata ad ante scorrevoli, in un serramento possono essere applicate parti fisse e/o altre ante. La ferramenta per scorrevoli dispone di una chiusura che blocca l'anta scorrevole. Inoltre dispone di ruote di scorrimento applicate generalmente sul lato inferiore orizzontale dell'anta. Inoltre, possono essere previste forbici di apertura per posizionare a ribalta e per posizionare in parallelo l'anta. Tramite la ferramenta, le ante vengono chiuse, portate nella posizione di aerazione e spostate lateralmente.

2.3 Ferramenta affine

Alla ferramenta affine si applicano per analogia le informazioni contenute in questo documento.

3 Limitazione di responsabilità

Tutte le indicazioni e le istruzioni di questo documento sono state redatte tenendo in considerazione le norme e le disposizioni vigenti, dello stato della tecnica e le esperienze e le conoscenze acquisite nel corso di molti anni. Il produttore della ferramenta declina ogni responsabilità per i danni causati:

- dalla mancata osservanza del presente documento e di tutti i documenti specifici per il prodotto e delle direttive applicabili
- dall'uso non conforme alla destinazione d'uso.

Le richieste di risarcimento da parte di terzi a carico dei produttori di ferramenta per i danni causati da un uso improprio o dalla mancata osservanza delle istruzioni da parte del commerciante di ferramenta, del produttore di finestre e portefinestre nonché del commerciante di serramenti o del committente saranno inoltrate al responsabile. Si applicano gli obblighi concordati nel contratto di fornitura, le condizioni commerciali generali e le condizioni di fornitura del produttore della ferramenta, nonché le norme di legge in vigore al momento della stipula del contratto. Con riserva di modifiche tecniche finalizzate al miglioramento delle caratteristiche di utilizzo e allo sviluppo del prodotto.

4. Sicurezza

4.1 Uso conforme della ferramenta

La ferramenta per ante ad apertura semplice e ad anta-ribalta e per ante scorrevoli è concepita e progettata esclusivamente per l'uso conforme di seguito descritto. Esso comprende il rispetto di tutte le indicazioni presenti nella documentazione specifica per i prodotti, come per esempio:

- i cataloghi prodotto
- i diagrammi di applicazione (dimensioni e pesi massimi delle ante)
- gli schemi di montaggio
- le istruzioni per l'uso/la manutenzione
- le informazioni/i dati del produttore dei profili (per es. per profili in PVC o metallo leggero, ecc.)
- le direttive TBDK e VHBE della *Gütergemeinschaft Schlösser*

und Beschläge

- le leggi e le direttive nazionali applicabili

4.1.1 Ferramenta per apertura semplice e anta-ribalta

La ferramenta per ante ad apertura semplice e ad anta-ribalta serve esclusivamente per l'ulteriore lavorazione in finestre e portefinestre montate in verticale e realizzate in legno, PVC, alluminio o acciaio e nelle relative combinazioni di materiali.

4.1.2 Ferramenta per scorrevoli

La ferramenta per scorrevoli serve esclusivamente per l'ulteriore lavorazione in finestre e portefinestre montate in verticale e realizzate in legno, PVC, alluminio o acciaio e nelle relative combinazioni di materiali.



NOTA!

A seconda della temperatura esterna, dell'umidità relativa dell'aria interna e della situazione di montaggio dello scorrevole, potrebbe verificarsi una temporanea formazione di condensa in corrispondenza dei binari in alluminio sul lato interno. Tale situazione è accentuata in particolare in caso d'impedimento della circolazione d'aria, dovuta per esempio a tendaggi o a una disposizione sfavorevole dei caloriferi o simili.

4.1.3 Uso improprio

Qualsiasi uso diverso dall'uso previsto o diversi uso o lavorazione dei prodotti è considerata uso improprio e può causare situazioni di pericolo.



AVVERTENZA!

L'uso improprio della ferramenta può causare situazioni di pericolo. In particolare, evitare le seguenti situazioni:

- l'impiego di composizioni ferramenta non approvate dal produttore della ferramenta e/o un montaggio della ferramenta non eseguito a regola d'arte
- l'impiego di accessori non originali e/o non approvati dal produttore della ferramenta.

4.2 Obbligo di istruzione

Presentare ai vari destinatari la seguente documentazione per la conformità all'obbligo di istruzione:

- 1 catalogo
- 2 istruzioni per l'uso/la manutenzione
- 3 istruzioni di montaggio della ferramenta (direttive di montaggio) + direttiva TBDK
- 4 direttive/avvertenze sul prodotto e sulla responsabilità (VHBH)
- 5 direttive/avvertenze per l'utilizzatore finale (VHBE)

4.3 Responsabilità dei destinatari



NOTA!

Ogni gruppo di destinatari deve ottemperare illimitatamente al proprio obbligo di istruzione. Se non di seguito diversamente espresso, i documenti e le informazioni possono essere trasmessi come copia stampata, su CD-ROM o tramite un accesso Internet.

4.3.1 Responsabilità del commerciante di ferramenta

Il commerciante di ferramenta deve trasmettere la documentazione definita nel capitolo «Obbligo di istruzione» al produttore di finestre e portefinestre.

4.3.2 Responsabilità del produttore di finestre e portefinestre

Il produttore di finestre e portefinestre deve trasmettere la documentazione definita nel capitolo «Obbligo di istruzione» al commerciante di serramenti o al committente, anche se è previsto un subfornitore (installatore). Questi deve garantire che all'utente finale vengano messi a disposizione determinati documenti e informazioni in forma stampata.

4.3.3 Responsabilità del commerciante di serramenti

Il commerciante di serramenti deve trasmettere al committente della costruzione la documentazione definita nel capitolo «Obbligo di istruzione», anche se è previsto un subfornitore (installatore).

4.3.4 Responsabilità del committente

Il committente deve trasmettere all'utilizzatore finale la documentazione definita nel capitolo «Obbligo di istruzione».

4.4 Istruzioni per la lavorazione

4.4.1 Dimensioni e pesi massimi delle ante

I dati tecnici, i diagrammi di applicazione e l'assegnazione dei particolari inseriti nella documentazione specifica per il prodotto del produttore della ferramenta forniscono istruzioni sulle dimensioni e i pesi massimi ammessi delle ante. Il particolare con la portata inferiore ammessa determina il peso massimo ammesso dell'anta.

→ Prima di utilizzare set di dati elettronici e, in particolare, prima della loro implementazione in programmi per la costruzione di finestre, controllare la conformità dei dati tecnici, dei diagrammi di applicazione e delle attribuzioni dei particolari.

→ Non superare mai le dimensioni e i pesi massimi ammessi per le ante. In caso di dubbi, contattare il produttore della ferramenta.

4.4.2 Indicazioni del produttore del profilo

Il produttore di finestre e portefinestre deve rispettare tutte le misure prescritte per il sistema (per es. la fessura per le guarnizioni o l'interasse dei punti di chiusura). Inoltre deve controllarli regolarmente, sia in fase di produzione sia durante l'installazione delle finestre, in particolare se utilizza per la prima volta nuovi particolari ferramenta.



NOTA!

La ferramenta è fondamentalmente strutturata in modo che le quote del sistema, laddove influenzate dalla ferramenta, possano essere impostate. Se viene rilevato uno scostamento rispetto a queste quote solo dopo il montaggio della finestra, il produttore della ferramenta non è responsabile delle eventuali spese aggiuntive che ne derivano.

4.4.3 Composizione della ferramenta

- Le finestre e le portefinestre antintrusione necessitano di ferramenta conforme a requisiti particolari.
- Le finestre e le portefinestre per ambienti umidi e quelle utilizzate in ambienti con atmosfera aggressiva o corrosiva necessitano di ferramenta conforme a requisiti particolari.
- La resistenza al carico del vento a finestra o portafinestra chiusa e bloccata dipende da come sono realizzate la finestra e la portafinestra. I carichi del vento definiti dalla legge e dalle norme (per es. EN 12210, in particolare la pressione di prova P3) possono essere ricavati dalla ferramenta.
- In generale, la ferramenta per l'apertura semplice e ad anta-ribalta e quella per gli scorrevoli devono essere conformi ai requisiti di legge e alle norme sulle abitazioni prive di barriere architettoniche.
- Per i settori sopraindicati, concordare e stabilire con il produttore della ferramenta e dei profili le composizioni della ferramenta e il montaggio nelle finestre e nelle portefinestre.



NOTA!

Le direttive del produttore della ferramenta relative alla composizione della stessa (per es. l'impiego di forbici supplementari e la configurazione della ferramenta per finestre e portefinestre antintrusione ecc.) sono vincolanti.

4.4.4 Avvitamenti

Fori/avvitamenti in piani di convogliamento delle acque dei profili

- Adottare misure adeguate per assicurarsi che non possa penetrare acqua in un piano senza deflusso controllato (camera) del profilo.
- Anche se le viti di fissaggio sono comprese nella fornitura del produttore della ferramenta o vengono prescritte o consigliate dal produttore stesso, controllarne l'idoneità per l'impiego nel profilo specifico. Rispettare le indicazioni del produttore delle viti e del profilo.
- **ATTENZIONE** Se gli avvitamenti dei particolari del telaio o di supporto vengono a contatto con l'acqua, adottare le seguenti misure per accertarsi che l'acqua non possa penetrare ulteriormente nel profilo:
 - se viene eseguita la foratura preliminare per inserire le viti, fare in modo che il diametro dei fori corrisponda al diametro interno della vite. Scegliere, se possibile, un diametro del foro inferiore al diametro interno della vite utilizzata, rispettare tuttavia le direttive per la lavorazione del produttore delle viti, che hanno la precedenza
 - se con il tipo di avvitamento selezionato non è possibile escludere nel tempo la penetrazione di acqua, sigillare i punti di avvitamento utilizzando un sigillante adeguato
 - utilizzare un sigillante adeguato sui perni portanti e su quelli di posizionamento
 - evitare di lasciare fori di avvitamento aperti. Se viene

modificata la posizione dei particolari del telaio, sigillare in maniera permanente i fori di avvvitamento aperti

- nel caso in cui le viti passino attraverso il rinforzo del profilo (per esempio rinforzo in acciaio), accertarsi di quanto segue:
 - i particolari del telaio non devono essere tirati (piegati) in direzione del rinforzo insieme alla parete in PVC sulla quale vengono appoggiati
 - non devono formarsi cavità (canaline) nelle quali l'acqua si accumula e rimane per un tempo prolungato
 - rispettare inoltre tutte le indicazioni del produttore del profilo sui fori e gli avvvitamenti nei piani di convogliamento delle acque dei profili.

5. Manutenzione/cura e ispezione



NOTA!

Per garantirne il mantenimento del valore nel tempo, l'idoneità all'uso e la sicurezza, la ferramenta, le finestre e le portefinestre richiedono una sistematica manutenzione e ispezione da parte di personale specializzato. Pertanto è consigliabile stipulare un contratto di manutenzione adeguato con il produttore delle finestre e portefinestre.

Inoltre si raccomanda di rispettare le seguenti direttive:

- WP.01 della VFF (associazione di produttori di finestre e facciate) Manutenzione di finestre, facciate e porte esterne – Cura, manutenzione e ispezione – Avvertenze per la vendita
- WP.02 della VFF (associazione di produttori di finestre e facciate) Manutenzione di finestre, facciate e porte esterne – Cura, manutenzione e ispezione – Misure e documentazione
- WP.03 della VFF (associazione di produttori di finestre e facciate) Manutenzione di finestre, facciate e porte esterne – Cura, manutenzione e ispezione – Contratto di manutenzione.

5.1 Sicurezza

Operazioni di manutenzione non conformi



AVVERTENZA!

Pericolo di lesioni a causa di manutenzione non conforme!

Una manutenzione non conforme può causare gravi danni a cose e persone. Pertanto:

- prima di iniziare i lavori garantire spazio sufficiente per il montaggio;
- il luogo di montaggio deve essere pulito e in ordine! Particolari o attrezzi non montati accatastati o sparpagliati sono fonte di incidenti;
- le operazioni di registrazione della ferramenta (soprattutto nella zona degli angoli, dei binari e delle forbici), così come la sostituzione di particolari e l'aggancio e lo sgancio delle ante devono essere eseguiti da un'impresa specializzata.

5.2 Mantenimento della qualità della finitura

Per mantenere nel tempo la qualità delle finiture della ferramenta ed evitarne il deterioramento, rispettare i seguenti punti.

Protezione dalla corrosione



NOTA!

In presenza di un'aria interna normale, ossia quando non si forma condensa o la condensa che si forma occasionalmente si asciuga rapidamente, le parti zincate della ferramenta non si corrodono.

In situazioni di eccessiva umidità, la condensa non si asciuga e la ferramenta potrebbe essere esposta a corrosione, che ne danneggia la finitura.

Condizioni di umidità eccessiva, in particolare durante la fase di costruzione, possono causare la formazione di muffe e deformazioni sulle finestre di legno.

- La ferramenta e la battuta, in particolare durante la fase di stoccaggio e costruzione, devono essere aerate in modo tale che non siano esposte a umidità e condensa.
- Controllare (sempre) che l'aria umida dell'ambiente non possa creare condensa nelle aree di supporto e nella battuta.



NOTA!

Per evitare la formazione di condensa, in particolare durante la fase di costruzione:

- aerare più volte al giorno (aprire tutte le finestre per 15 minuti) per consentire un ricambio completo dell'aria;
- anche durante le ferie provvedere a un'aerazione regolare;
- in caso di costruzioni complesse, stabilire eventualmente un programma di aerazione.

- Se non fosse possibile aerare in modo sistematico, per esempio perché il massetto fresco non può essere calpestato o non tollera le correnti d'aria, aprire le finestre in posizione di ribalta e sigillarle nella parte interna in modo che risultino ermetiche all'aria. Deviare verso l'esterno l'umidità presente nell'aria interna per mezzo di appositi deumidificatori a condensazione.
- Per la sigillatura utilizzare solo nastri adesivi che non danneggino gli strati di vernice, in particolare quelli delle finestre in legno. In caso di dubbio interpellare il produttore delle finestre.

Protezione dalla sporcizia

- Tenere libera la ferramenta da depositi e sporco (polvere di costruzione, intonaco, cemento ecc.). Rimuovere con acqua intonaco, malta o simili prima che si solidifichino.

Protezione dai vapori aggressivi

- I vapori aggressivi (per es. derivanti da acidi formici o acetici, composti di ammoniaca, aldeide, fenoli, cloro, tannino ecc.) possono corrodere rapidamente i particolari ferramenta legandosi all'acqua di condensa. Pertanto, evitare questi vapori in prossimità delle finestre e delle portefinestre.

Protezione dall'acido tannico

- Nelle finestre e portefinestre in legno di rovere o altre essenze con un elevato contenuto di tannino, assicurarsi che questo non possa evaporare dal legno. La ferramenta non deve entrare direttamente in contatto con una superficie in legno non trattata.

Protezione dai sigillanti a reticolazione acetica

- Non utilizzare mai sigillanti a reticolazione acetica o contenenti altre sostanze aggressive (per es. acido formico o acetico, composti di ammoniaca, aldeide, fenoli, cloro, tannino ecc.) perché sia il contatto diretto con il sigillante che i vapori di queste sostanze possono intaccare la finitura della ferramenta.



NOTA!

Per riconoscere i sigillanti idonei, prestare attenzione alle avvertenze presenti sulle cartucce:

- Nota sulle cartucce di sigillanti idonei:
«Aderisce senza primer su acciaio, acciaio inox, acciaio zincato, alluminio, ecc.»
- Nota sulle cartucce di sigillanti non idonei:
«Aderisce senza primer su vetro e superfici vetrate e sull'alluminio».
Manca il riferimento all'acciaio zincato.
In caso di dubbio effettuare una prova olfattiva. I sigillanti idonei sono prevalentemente inodori o presentano un odore leggermente dolciastro, quelli non idonei hanno un forte odore acido o somigliante all'aceto.

Protezione dai detergenti aggressivi contenenti acidi

- Pulire la ferramenta esclusivamente con prodotti detergenti delicati a pH neutro in forma diluita. Non usare mai detergenti abrasivi, aggressivi o contenenti acidi.

Protezione dai materiali per il trattamento delle superfici

- Quando si trattano le superfici – per es. verniciatura di finestre o portefinestre – proteggere tutta la ferramenta da queste sostanze prima di applicarle.

5.3 Operazioni di manutenzione e indicazioni per la cura

5.3.1 Manutenzione

Almeno una volta all'anno:

- controllare che i particolari ferramenta siano ben fissati e non presentino tracce di usura. Se necessario, stringere le viti di fissaggio e far sostituire i particolari usurati da un'impresa specializzata.
- tutti i particolari mobili e tutti i punti parti di chiusura della ferramenta devono essere lubrificati e controllati per verificarne il perfetto funzionamento.

5.3.2 Pulizia

- Pulire la ferramenta esclusivamente con un panno morbido e prodotti detergenti delicati a pH neutro in forma diluita. Non utilizzare mai detergenti aggressivi, contenenti acidi o abrasivi: potrebbero causare danni alla ferramenta.

Per assicurare un funzionamento perfetto e duraturo della ferramenta SIEGENIA, effettuare periodicamente la manutenzione di tutte le parti mobili.

A questo scopo, richiedere le nostre **istruzioni per la manutenzione**.

Questa direttiva è stata elaborata in collaborazione con:

Fachverband Schloss- und Beschlagindustrie e.V. Velbert
Offerstraße 2
D-42551 Velbert

Prüfinstitut Schlösser und Beschläge PIV Velbert
Wallstraße 41
D-42551 Velbert



Direttive dell'Ente di certificazione RAL per la qualità di serrature e ferramenta

Tutte le informazioni utili sulle corrette modalità d'uso e manutenzione delle ferramenta per finestree portefinestra si trovano nelle direttive dell'Ente di certificazione per la qualità RAL di serrature e ferramenta. Richiediamo di rispettare tassativamente queste direttive.

Le direttive aggiornate nelle varie lingue sono disponibili alla pagina:

guetegemeinschaft-schloss-beschlag.de/Pruefen-Zertifizieren/Richtlinien



TBDK – Fissaggio dei particolari portanti della ferramenta per apertura semplice e ad anta-ribalta

con definizioni di ferramenta per ante ad apertura semplice e ad anta-ribalta e possibili posizioni di montaggio.

VHBH – Ferramenta per finestre e portefinestra

Indicazioni e istruzioni sul prodotto e sulla responsabilità

VHBE – Ferramenta per finestre e portefinestra

Indicazioni e istruzioni per l'utilizzatore finale

FPKF – Braccio di sicurezza per ante vasistas e sopra- luce

Impiego del braccio di sicurezza

Documentazione integrativa

La documentazione integrativa, come per esempio:

- i diagrammi di applicazione
- le istruzioni di montaggio
- le schede tecniche dei profili
- le schede specifiche degli accessori
- le schede dei singoli particolari
- le istruzioni per la manutenzione
- e istruzioni per l'uso e la cura è disponibile nel

Mediacenter: downloads.siegenia.com/



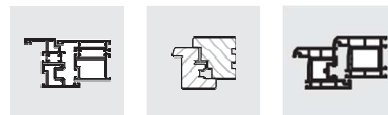

Indicazioni importanti per i serramentisti

Documenti validi e imprescindibili

I documenti riportati di seguito si applicano a:

- direttive relative alla responsabilità del prodotto (TBDK, VHBH, VHBE, FPKF, FBDF)
- diagrammi di applicazione
- istruzioni per l'uso, la cura e la manutenzione

I riferimenti relativi ai documenti sopra citati sono contenuti nella sezione «Informazioni generali» H45.TITA000S002.

Sistemi

Per le soluzioni di ferramenta descritte sono vincolanti i campi d'impiego indicati di volta in volta. Vale inoltre quanto indicato di seguito.

• Serramenti in PVC

Le indicazioni del produttore del profilo e/o del fornitore del sistema, in modo particolare quelle relative a eventuali limiti dimensionali e di peso dell'anta e alla distanza fra gli interassi di chiusura. Osservare rigorosamente eventuali norme di produzione o direttive di lavorazione particolari. I dati relativi a velocità e coppia torcente per l'avvitamento sono vincolanti.

• Serramenti in legno

Le indicazioni della norma DIN 68 121 (finestre in legno e portefinestre).

Cava ferramenta necessaria

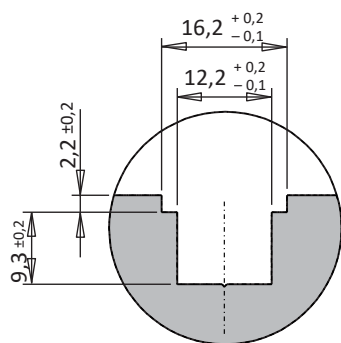

Campo di applicazione

Tutte le soluzioni di ferramenta descritte si possono utilizzare esclusivamente su finestre e portefinestre con apertura verso l'interno.

La ferramenta in acciaio qui descritta subisce un trattamento di galvanizzazione e trattata un successivo trattamento speciale. Non va utilizzata:

- in ambienti umidi
- in ambienti con atmosfera aggressiva e corrosiva
- in ambienti con atmosfera salina
- con legni contenenti sostanze aggressive

Nei casi sopraindicati si consiglia di contattare il funzionario SIEGENIA.

Soluzioni di ferramenta

Le soluzioni di ferramenta antintrusione per finestre e portefinestra a un'anta e a due ante qui descritte vanno intese soltanto come **suggerimenti**.

Per l'ottenimento di certificati di prova, a seconda della direttiva/norma e alla relativa classe di resistenza, è necessario adottare misure speciali per quanto riguarda il tipo di legno, i profilati, i rinforzi, il gocciolatoio e l'avvitatura dei gocciolatoi e della guarnizione.

A tale proposito, raccomandiamo di attenervi alle indicazioni riportate nella sezione:

- caratteristiche antintrusione di un serramento in PVC
- caratteristiche antintrusione di un serramento in legno
- indicazioni contenute nelle norme DIN EN 1627-1630 nella sezione «Sicurezza e norme».

Per i singoli casi, vi preghiamo di contattare SIEGENIA per ricevere le relative versioni di prova.



Sollecitazioni eccessive

I particolari di supporto potrebbero rompersi in caso di eccessiva sollecitazione, di conseguenza l'anta potrebbe staccarsi causando gravi lesioni. Se in particolari situazioni d'impiego (in scuole, asili ecc.) è prevedibile una sollecitazione eccessiva dei componenti particolari di supporto, è necessario adottare idonee misure preventive, per es. utilizzando un braccetto frizionato che limiti l'angolo di apertura del serramento, oppure applicando una chiusura a chiave.

In caso di dubbio, rivolgersi al funzionario SIEGENIA.

Ferramenta

Assemblare **solo** particolari SIEGENIA. In caso contrario, potrebbero verificarsi danni per i quali non ci assumiamo alcuna responsabilità.

Montaggio della ferramenta

Montare tutta la ferramenta a regola d'arte. A tal proposito vi preghiamo di prestare particolare attenzione alla posizione di montaggio e alla stabilità di tutta la ferramenta presente sul lato cerniera. In particolare, inserire il perno supporto forbice **dal basso** fino all'arresto e far scattare in posizione nella molle del supporto forbice. Fissare il perno di supporto forbice esclusivamente con una chiave di montaggio adatta.

Questi lavori devono essere eseguiti esclusivamente da personale esperto e specializzato!

Collegamento della ferramenta

- taglio di concatenamento TITAN iP

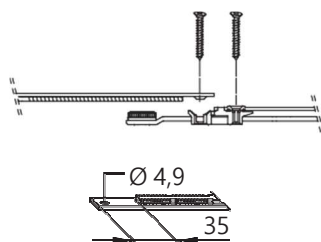

- taglio a misura TITAN AF/FAVORIT

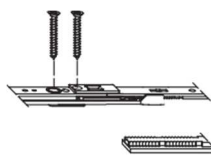

Regolazione dei particolari registrabili

Non superare i valori indicati relativi alla registrazione laterale, in altezza e della pressione. L'eccessiva sollecitazione potrebbe altrimenti portare alla rottura dei particolari di supporto, causando la caduta dell'anta.

Vedi anche il nostro [istruzioni per la manutenzione](#) cod. art. H4002.2873it



Utilizzo di un salva falsa manovra

Soprattutto con pesi anta elevati superiori a 100 kg, per proteggere la ferramenta e il serramento e per garantirne la durata nel tempo, consigliamo di utilizzare un salva falsa manovra, come per es.

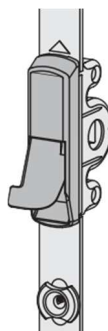

Qui potete trovare i nostri video sul montaggio:

[montaggio del salva falsa manovra](#)



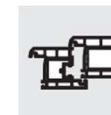
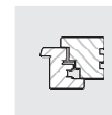

Fissaggio dei particolari ferramenta

- Maniglia:
 - viti a testa svasata M5x .., in conformità alla norma DIN 965-4.8, le viti devono essere sufficientemente lunghe da entrare almeno per 6 mm nella filettatura della scatola della cremonese. La coppia torcente massima non deve essere superiore 2 Nm.
- Restanti particolari ferramenta:
 - viti di montaggio per finestra 4x25 o 30 per serramenti in PVC
 - viti di montaggio per finestra 4x30 per serramenti in legno (per i legni teneri è necessario preforare)
 - viti autofilettanti 3,9x ... per serramenti in alluminio
 - per i serramenti a due ante, sul lato verticale dell'anta è necessario utilizzare viti a testa svasata con filettatura 4x25 o 30 per il fissaggio di tutti i particolari.
- Viti:
 - con superficie sottoposta a zincatura e passivazione per «Titan Silber»
 - con una finitura Zn-Ni o Deltatone con Delta-Seal per «E-look», per evitare la corrosione da contatto.
- Per l'ottenimento di certificati di prova è necessario effettuare un'avvitatura speciale deiriscontri S-RS e del riscontro a ribalta.

•Non serrare eccessivamente le viti!

Finitura delle superfici in legno

Le finestre e le porte si possono trattare superficialmente **prima** del montaggio della ferramenta. Una finitura del serramento effettuata dopo il montaggio della ferramenta potrebbe compromettere la funzionalità di quest'ultima.

Fissaggio

Per lo spessoramento dei vetri, osservare la direttiva tecnica n. 3 dell'Associazione tedesca dei vetrai «Lo spessoramento dei vetri».

Sigillanti

Non utilizzare sigillanti contenenti reticolanti acidi, poiché potrebbero causare la corrosione della ferramenta.

Pulizia

Mantenere pulite tutte le cavità da depositi e sporco, in particolare da residui di cemento o intonaco. Evitare l'azione diretta dell'umidità sulla ferramenta e il contatto diretto con detergenti.

Informazioni per l'utilizzatore finale

Consegnare all'utilizzatore i seguenti documenti:

- [istruzioni per l'uso e la manutenzione, cod. art. H4002.2874it](#)



Modifiche tecniche

Ci riserviamo di apportare modifiche tecniche dovute a uno sviluppo del prodotto oppure a modifiche legislative, giuridiche o della normativa.

Non ci assumiamo alcuna responsabilità per eventuali errori di stampa.



Caratteristiche antintrusione di un serramento in PVC

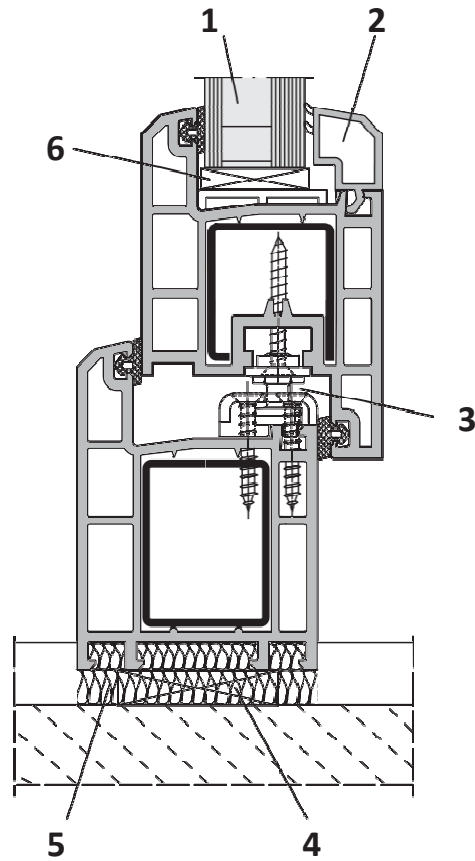

- | | |
|--|---|
| 1 vetro antisfondamento | 4 tassello di spessoramento in corrispondenza del foro di fissaggio con viti |
| 2 fermavetro bloccato con viti | 5 sigillante resistente alla pressione |
| 3 sistema di fissaggio della ferramenta | 6 spessore vetro a contrasto |



Caratteristiche antintrusione di un serramento in legno

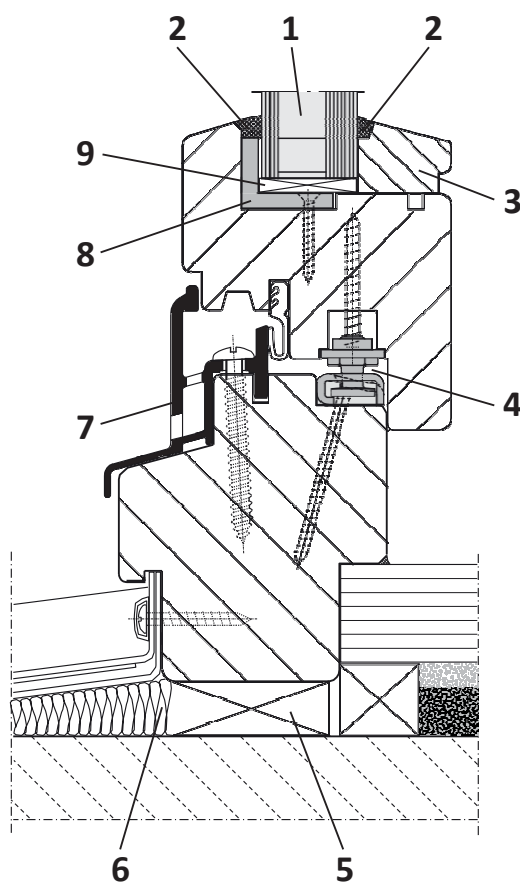

- | | |
|---|--|
| 1 vetro antisfondamento | 6 sigillante resistente alla pressione |
| 2 sigillatura a elevata aderenza | 7 gocciolatoio rinforzato con avvitatura speciale |
| 3 fermavetro bloccato con viti | 8 angolare in acciaio avvitato nella cava vetro |
| 4 sistema di fissaggio della ferramenta | 9 spessore vetro a contrasto |
| 5 tassello di spessoramento in corrispondenza del foro di fissaggio con vite | |

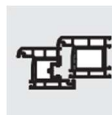

DIN EN 1627 e seguenti – RC1

Cava vetro

Fissare i fermavetro secondo le prescrizioni (per es. mediante avvitatura, incollatura, ecc.), oppure è necessario incollare il vetro stratificato nella base di appoggio del vetro.

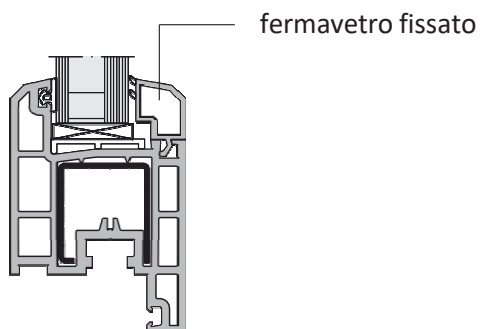

Camera

È necessario rispettare la camera riportata nella scheda specifica degli accessori SIEGENIA.

Essa non va superata né per eccesso né per difetto.

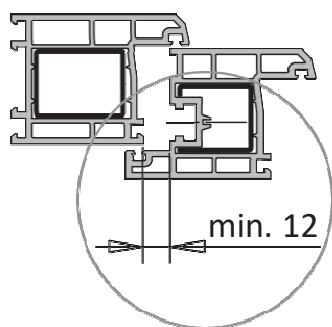

Riscontri e riscontri ribalta orizzontale

Applicare i riscontri S-RS antintrusione in modo tale che i perni di chiusura entrino il più possibile nei riscontri.

La lunghezza delle viti va scelta in modo tale che i riscontri S-RS e i riscontri ribalta orizzontale si avvitinopossibilmente in due pareti.

Nel caso fosse possibile avvitare le viti in parti rinforzate in acciaio, utilizzare viti autofilettanti di $\varnothing 3,9$ mm.

Scegliere la lunghezza in modo che le si possa avvitare nella parete per 8-10 mm.

viti adatte per il
montaggio della finestra



riscontro S-RS

In presenza di una cava telaio, chiuderla con un profilo di copertura.

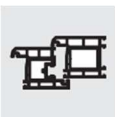

Fissaggio

Per evitare che il profilo dell'anta si sposti nella cava vetro, occorre spessorare ulteriormente il vetro in prossimità dei punti di chiusura di sicurezza (distanziatori).

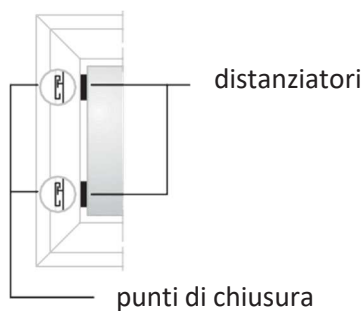

Fissaggio alla parete

Effettuare una sigillatura resistente alla pressione della cavità tra il telaio e la muratura in prossimità dei punti di chiusura.

Per fissare il serramento, a seconda delle esigenze è necessario adottare delle misure particolari in funzione fissaggio, della distanza dai bordi e del tipo di parete.

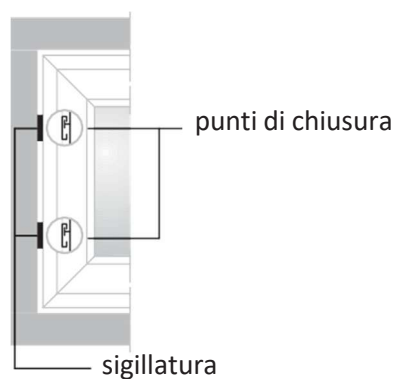



DIN EN 1627 e seguenti – Informazioni supplementari per RC2

Telaio

Affinché l'anta all'interno del telaio si muova il meno possibile, è necessario montare dei distanziatori negli angoli del telaio (vedi anche «Panoramica ferramenta»).

Allo stesso tempo non si devono limitare le possibilità di registrazione della ferramenta.

Cava vetro

È necessario fissare i fermavetri secondo le prescrizioni (per es. mediante avvitatura, incollatura, ecc.), oppure è necessario incollare il vetro stratificato nella base di appoggio del vetro.

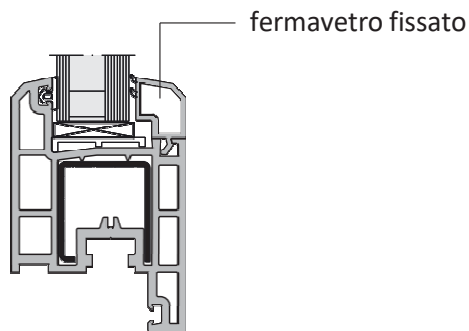



DIN EN 1627 e seguenti – Informazioni supplementari per RC3

Cava vetro

Avvitare ulteriormente i quattro angoli del profilo anta nella sede vetro con angolari in acciaio. Gli angolari in acciaio impediscono che i tagli obliqui si possano disgregarsi in caso di effrazione.

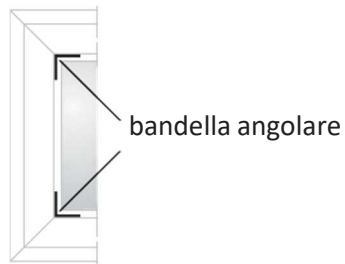

Profilo

Di norma, i profili a filo sono maggiormente indicati per la realizzazione di serramenti per la realizzazione di serramenti antintrusione, poiché offrono meno possibilità di punti di applicazione di strumenti di effrazione.

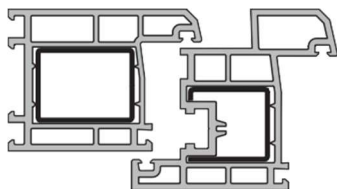



Requisiti e specifiche nazionali relativi alla norma DIN EN 1627:2011-09

DIN EN 1627 e seguenti

Dopo 12 anni di norme preliminari, nel settembre 2011 è stata pubblicata la serie di norme EN 1627 e seguenti come DIN EN 1627 e seguenti.

Le modifiche essenziali riguardano la denominazione delle classi di resistenza e lo svolgimento delle prove per determinare la classe di resistenza 1.

Nella versione definitiva della norma, le classi di resistenza da WK1 a WK6 sono denominate *Resistance Class* (RC).

Il numero delle classi di resistenza è stato modificato (RC1 – RC6).

La norma definisce i requisiti e le classificazioni delle caratteristiche antintrusione di finestre, porte, facciate continue, inferriate e chiusure oscuranti.

Essa si applica alle seguenti tipologie di apertura: semplice, a vasistas, a libro, ad anta-ribalta, a bilico, scorrevole (orizzontale e verticale) e avvolgibili, nonché alle versioni non apribili.

La classe di resistenza RC2 è stata ulteriormente suddivisa in due ulteriori classi (RC2N e RC2).

L'aggiunta della «N» alle classi RC1N e RC2N indica la possibilità di seguire le specifiche nazionali.

Nella versione tedesca della norma EN 1627, per queste classi non viene indicato alcun requisito per quanto riguarda il vetro. Il fissaggio va eseguito come da prova.

Livello SIEGENIA	Norma/direttiva	Classe di prova	Riscontro	Maniglia	Protezione antitrapano	Vetraggio
Sicurezza di base	—	—	standard	standard	no	nessun requisito
RC1	DIN EN 1627	RC1N	S-RS	con chiave 100 Nm	si	nessun requisito
RC2	DIN EN 1627	RC2N	S-RS	con chiave 100 Nm	si	nessun requisito
		RC2				EN356, P4A
RC3	DIN EN 1627	RC3	S-RS	con chiave 100 Nm	si	EN356, P5A



Vetro

Requisiti minimi del vetro

Classe di prova	Vetro secondo la norma EN 356
RC1N	nessun requisito
RC2N	nessun requisito
RC2	P4A
RC3	P5A
RC4	P6A
RC5	P7A
RC6	P8A

Requisiti del vetro del campione di prova

I campioni destinati alla prova devono essere dotati di un vetro conforme alla norma EN 356. A protezione del tecnico di laboratorio, la lastra di sicurezza va collocata sul lato da cui avviene l'attacco.

Classe di prova	Vetro secondo la norma EN 356
RC1N	P4A
RC2N	P4A
RC2	P4A
RC3	P5A
RC4	P6A
RC5	P7A
RC6	P8A

Campioni di prova

Per effettuare la prova secondo la norma DIN EN 1627 e seguenti sono necessari due campioni identici.

- Il campione di prova 1 viene utilizzato per individuare i punti deboli.

- Il campione di prova 2 viene utilizzato per la prova principale tenendo conto dei punti deboli.

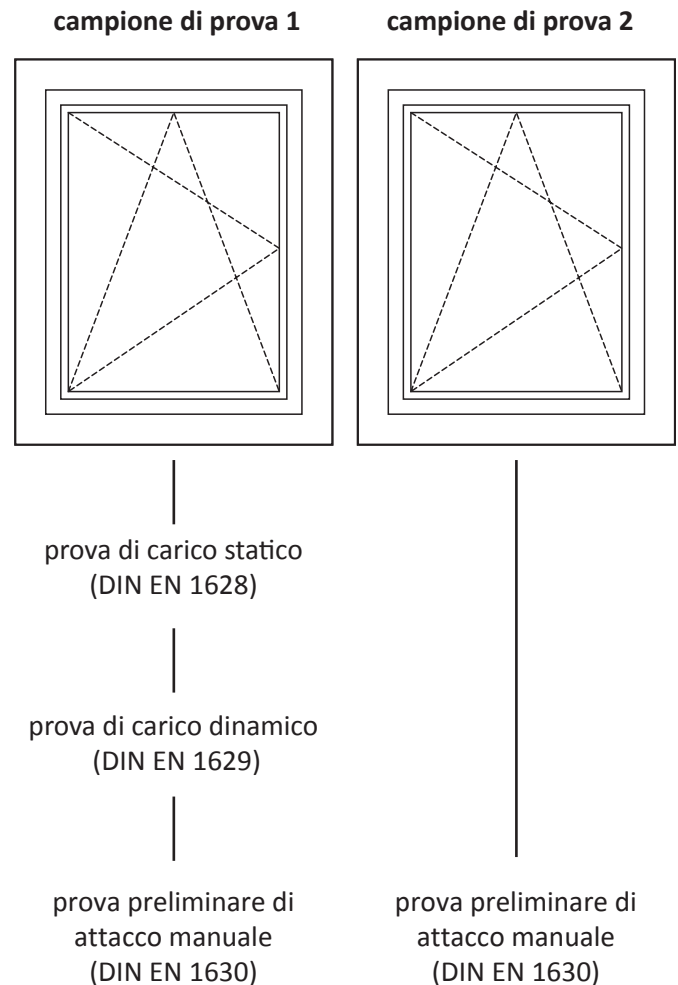

Metodi di prova

In linea generale, rispetto alla norma preliminare conosciuta non è cambiato nulla nella nota suddivisione tra prova di carico statico, dinamico e di resistenza ai tentativi di attacco manuale.

- DIN EN 1628 metodo di prova con carico statico
- DIN EN 1629 metodo di prova con carico dinamico
- DIN EN 1630 metodo di Attacco manuale

Nei singoli metodi di prova ci sono tuttavia delle novità.

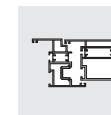
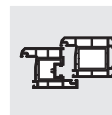

DIN EN 1628

La norma DIN EN 1628 descrive la prova di resistenza di un prodotto per l'edilizia sottoposto alla prova di carico statico.

A seconda della classe di resistenza vengono caricati punti prestabiliti applicandovi forze definite, al fine di verificare lo scostamento della parte mobile del prodotto per l'edilizia.

Al contrario della norma preliminare, lo scostamento non viene più misurato, ma determinato con uno spessimetro.

	Classe di resistenza (RC = Resistance Class)							
	RC1 e RC2		RC3		RC4		RC5 e RC6	
Punti di carico	carico di prova kN	tipo dispetsi metro	carico di prova kN	tipo dispetsi metro	carico di prova kN	tipo dispetsi metro	carico di prova kN	tipo dispetsi metro
F1 Angolo di riempimento	3	B	6	B	10	B	15	B
F2 Angolo dell'anta	1,5	B	3	B	6	B	10	B
F3 Punti di chiusura	3	A	6	A	10	A	15	A
F3.a Carico aggiuntivo	1,5	A	—	—	—	—	—	—



Punti di carico

- **F1 Angoli di riempimento**
Vanno caricati tutti gli angoli di riempimento.
- **F2 Angoli dell'anta**
Gli angoli dell'anta vanno caricati se il punto di chiusura successivo dista più di 350 mm dall'angolo.
- **F3 Punti di chiusura**
Ogni punto di chiusura viene caricato con F3. Se due punti di chiusura distano tra loro più di 200 mm, il carico viene posizionato al centro. I punti di chiusura sono tutti i punti di collegamento tra il telaio e il profilo anta, cerniere comprese.

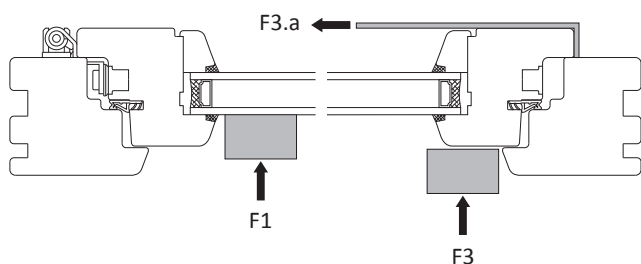

- **F3.a Punti di chiusura**
(solo per la classe di resistenza RC1N)
Il carico F3.a viene esercitato sulla parte centrale del campione di prova insieme al carico F3 (possibilità di riprodurre un'effrazione con piccoli strumenti di sollevamento). Il carico viene esercitato in direzione opposta rispetto a quella di chiusura, aumentando l'aria.

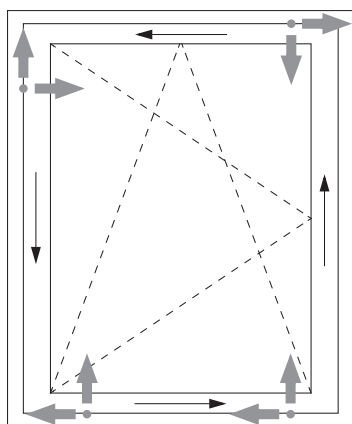

- punto di chiusura
- direzione di chiusura
- ➡ direzione del carico F3.a

Spessimetri

Spessimetri per la verifica dello spostamento

tipo A (ø 10 mm)

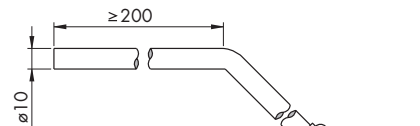

tipo B (ø 25 mm)

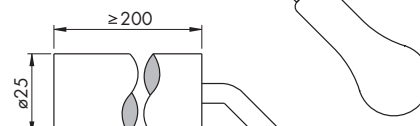

tipo C (ø 50 mm)

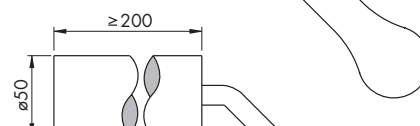

Lo spessimetro di tipo C viene utilizzato per i prodotti del gruppo 3 (per es. tapparelle).



DIN EN 1629

La norma DIN EN 1629 descrive la prova di carico dinamico dei serramenti.

La prova simula effrazioni compiute da persone che, con spallate o pedate, cercano di ottenere un'apertura accessibile.

Per i prodotti della classe di resistenza 1 tutti i particolari presenti sul lato da cui viene effettuata l'effrazione, prima della prova di carico dinamico vengono smontati senza essere distrutti con il kit di accessori A1. Questo processo di preparazione non deve durare più di tre minuti.

Mentre secondo la norma DIN V ENV 1629 la prova veniva effettuata utilizzando un sacco di sabbia da 30 kg, la nuova norma DIN EN 1629 prevede l'utilizzo di pneumatici gemelli (impactor) da 50 kg.

Per questa prova, il vetro di sicurezza, (P4A secondo la norma EN 356), va collocato sul lato di carico.

La prova di carico dinamico viene effettuata solo per le classi di resistenza comprese tra RC1 e RC3.

Per le classi di resistenza comprese tra RC4 e RC6 non è necessario effettuare alcuna prova di carico dinamico.

Aumentando il peso nell'urto con pendolo è stata ridotta l'altezza di caduta.

Classe di prova	Altezza di caduta in mm	Massa del corpo d'urto in kg
RC1N	450	50
RC2N		
RC2		
RC3	750	
da RC4 a RC6	non è necessaria alcuna prova di carico dinamico	

Il carico d'urto viene applicato una volta su ciascun angolo di riempimento

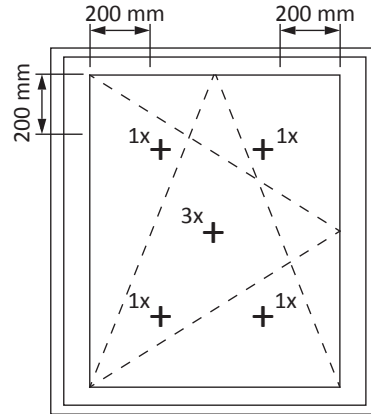

e tre volte al centro del campione di prova.

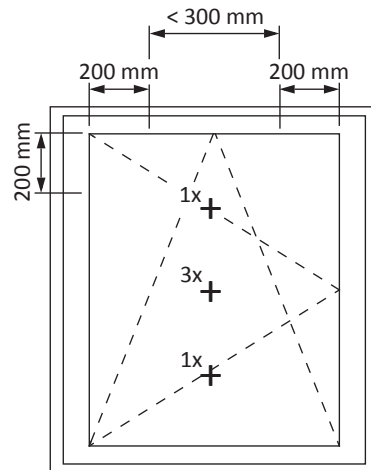

Per i serramenti a due ante, i singoli riempimenti vengono colpiti soltanto sull'asse centrale. Viene inoltre sottoposta a prova l'area in prossimità della battuta.

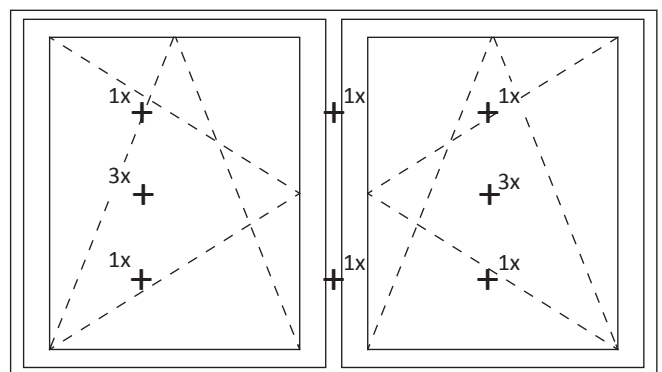



Valutazione dei risultati della prova di carico dinamico

Il campione non ha superato la prova se lo spessimetro D può esservi inserito dall'apertura che è stata creata.

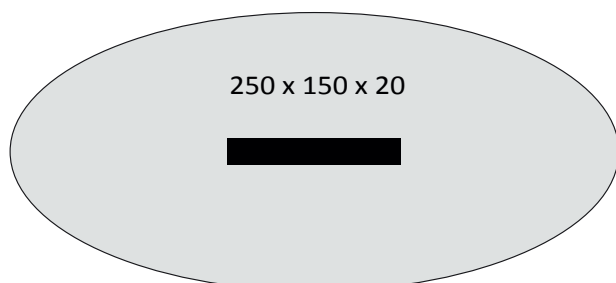

DIN EN 1630

La norma DIN EN 1630 descrive la capacità di resistenza ai tentativi di effrazione manuale.

I campioni di prova vengono montati su un telaio ausiliario.

A seconda della classe di resistenza, il tecnico di laboratorio ha a disposizione diversi set di attrezzi per ottenere un'apertura accessibile.

Il tempo di resistenza comprende tempi inferiori a cinque secondi per ogni cambio di attrezzi.

Per determinare se un'apertura è accessibile vanno utilizzate le seguenti sagome.

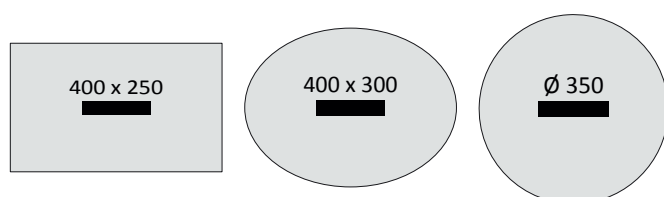

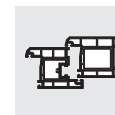
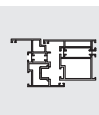

Prova di effrazione secondo la norma DIN EN 1627:2011

Per ciascuna classe di resistenza previsti una determinata procedura, un tempo di resistenza e un determinato set di attrezzi.

Classe di resistenza DIN EN 1627:2011	Tipo di scassinatore/procedura/attrezzi	Tempo di resistenza
RC1N	Viene effettuato un test di manipolazione con piccoli attrezzi, i particolari di questa classe di resistenza mostrano una scarsa resistenza all'utilizzo di strumenti di sollevamento. La classe viene stabilita con un vetro standard.	3 minuti
RC2N	Lo scassinatore tenta di aprire il particolare chiuso a chiave e bloccato utilizzando anche utensili semplici, come un cacciavite, una pinza o un cuneo. Non è previsto un attacco diretto al vetro. Anche in questo caso, la classe viene stabilita con un vetro standard.	3 minuti
RC2	Lo scassinatore tenta di aprire il particolare chiuso a chiave e bloccato utilizzando anche utensili semplici, come un cacciavite, una pinza o un cuneo. A partire dalla classe RC 2, è previsto un vetro conforme alla norma EN 356.	3 minuti
RC3	Lo scassinatore tenta di scassinare il particolare chiuso a chiave utilizzando anche un secondo cacciavite e un piede di porco.	5 minuti
RC4	Lo scassinatore esperto dispone anche di strumenti a sega e a battente, come asce, scalpelli, martelli e scalpelli, o di un trapano alimentato a batteria.	10 minuti
RC5	Lo scassinatore esperto dispone anche di utensili elettrici, come un trapano, un seghetto o un seghetto alternativo e una smerigliatrice angolare (diametro del disco fino a 125 mm).	15 minuti
RC6	Lo scassinatore esperto dispone anche di utensili elettrici potenti, come un trapano, un seghetto o un seghetto alternativo e una smerigliatrice angolare (diametro del disco max 250 mm).	20 minuti



Correlazione

Se il promotore del bando prescrive per esempio serramenti antintrusione conformi alla norma DIN EN 1627, classe di resistenza RC 2, con l'ausilio di una tabella di correlazione è possibile utilizzare un certificato esistente ottenuto secondo la norma DIN V ENV 1627, classe di resistenza WK 2.

A eccezione della classe di resistenza RC 1N, si deduce che i prodotti classificati secondo le classi di resistenza WK 2– WK 6 corrispondono alle stesse classi contenute nella norma DIN EN 1627.

Classi di resistenza (RC = Resistance Class) secondo la norma DIN EN 1627:2011-08	Classi di resistenza (WK) secondo la norma DIN V ENV 1627:1999-04
RC1N	nessuna correlazione possibile
RC2N	WK2 (si può scegliere liberamente il vetro, da collegare come da prova)
RC2	WK2
RC3	WK3
RC4	WK4
RC5	WK5
RC6	WK6

Dimensioni

La classificazione di un serramento è valida solo per le dimensioni realmente sottoposte a prova.

Per poter effettuare la valutazione di un sistema è necessaria una serie di campioni di prova.

Con l'aiuto di una regola di estrapolazione, è possibile ampliare o ridurre le dimensioni sottoposte a prova entro i limiti, senza dover eseguire alcuna prova.

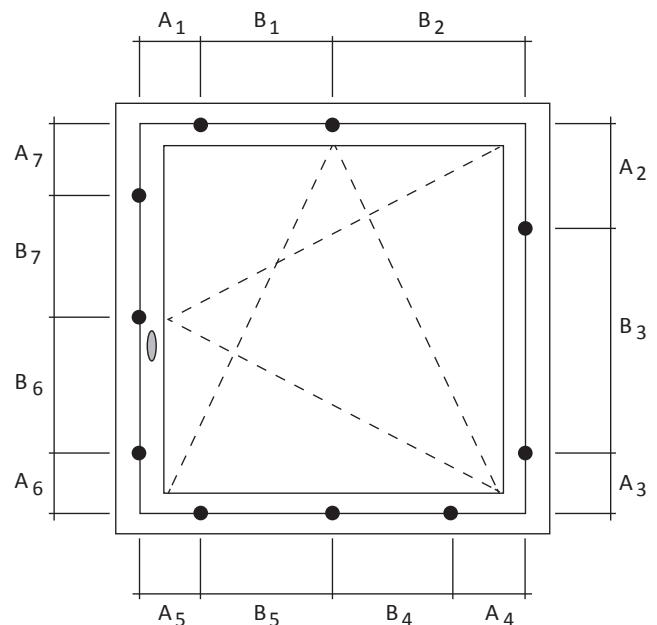

Legenda

- A₁ ... A₇ +5%, -20%
- B₁ ... B₇ +5%, -30%
- superficie ±25%

Diagramma di applicazione

Cerniere a vista

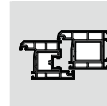
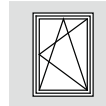

Limiti dimensionali per serramenti ad anta-ribalta
Senso di apertura a destra o a sinistra, solo per apertura verso l'interno
Esclusivamente per l'installazione perpendicolare di serramenti su pareti verticali

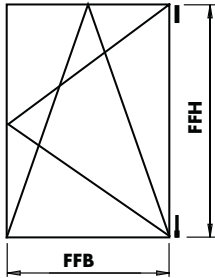

Basi per le prove e i calcoli:

- prove per anta-ribalta eseguite secondo il programma QM 328 allegato 2 - punto A:
 - 15.000 cicli di anta-ribalta
 - 10.000 cicli di apertura semplice
- considerati i carichi aggiuntivi secondo la norma EN 14608 (fig.A-1)/classe 4 secondo la norma EN 13115 (800 N).

Premesse per l'uso del diagramma di applicazione:

- verifica del fissaggio al serramento dei particolari TBDK applicando le seguenti forze:
 - sul supporto forbice 2.710 N
 - sul supporto d'angolo 2.890 N
- mantenere i seguenti valori per tutti i serramenti:
 - rapporto larghezza/altezza max $L/H \leq 2,0$
 - quota di lavorazione vetro CG ≤ 28 mm
 - peso profilo PG $\leq 3,25$ kg/m
- indicazioni per uso conforme
 - rispettare le basi e l'utilizzo riportati nei diagrammi di applicazione

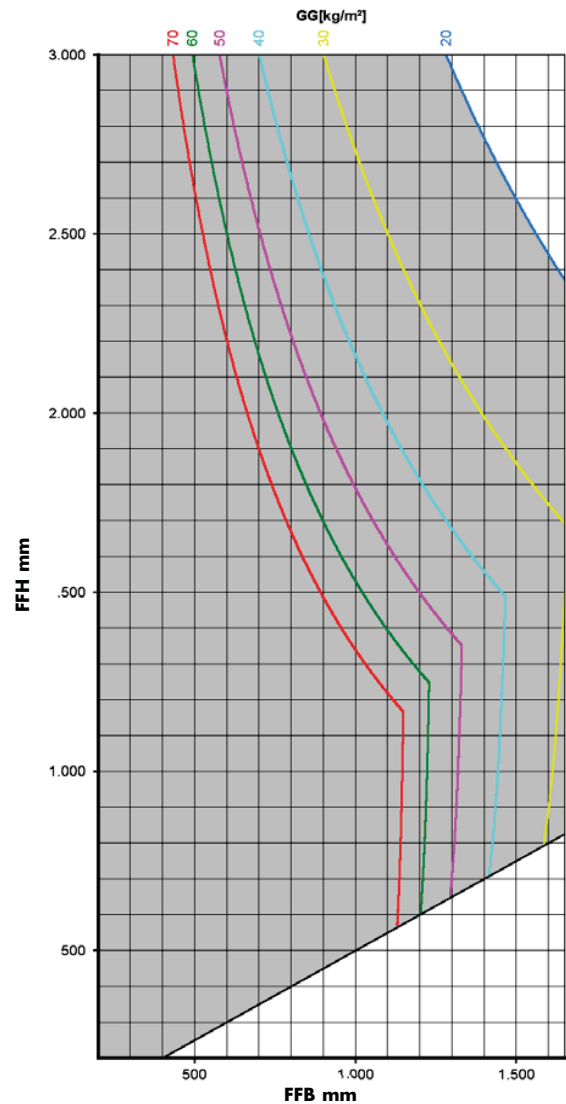

FFH = altezza interno battuta anta
 FFB = larghezza interno battuta anta

campo di applicazione ammesso



campo di applicazione non ammesso



Diagramma di applicazione

Cerniere a vista



Limiti dimensionali per serramenti ad anta-ribalta
Senso di apertura a destra o a sinistra, solo per apertura verso l'interno
Esclusivamente per l'installazione perpendicolare di serramenti su pareti verticali

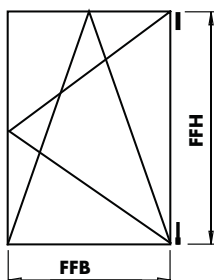

Basi per le prove e i calcoli:

- prove per anta-ribalta eseguite secondo il programma QM 328 allegato 2 - punto A:
 - 15.000 cicli di anta-ribalta
 - 10.000 cicli di apertura semplice
- considerati i carichi aggiuntivi secondo la norma EN 14608 (fig.A-1)/classe 4 secondo la norma EN 13115 (800 N).

Premesse per l'uso del diagramma di applicazione:

- verifica del fissaggio al serramento dei particolari TBDK applicando le seguenti forze:
 - sul supporto forbice 2.710 N
 - sul supporto d'angolo 2.890 N
- mantenere i seguenti valori per tutti i serramenti:
 - rapporto larghezza/altezza max $L/H \leq 2,0$
 - quota di lavorazione vetro CG ≤ 28 mm
 - peso profilo PG $\leq 3,25$ kg/m
- indicazioni per uso conforme
 - rispettare le basi e l'utilizzo riportati nei diagrammi di applicazione

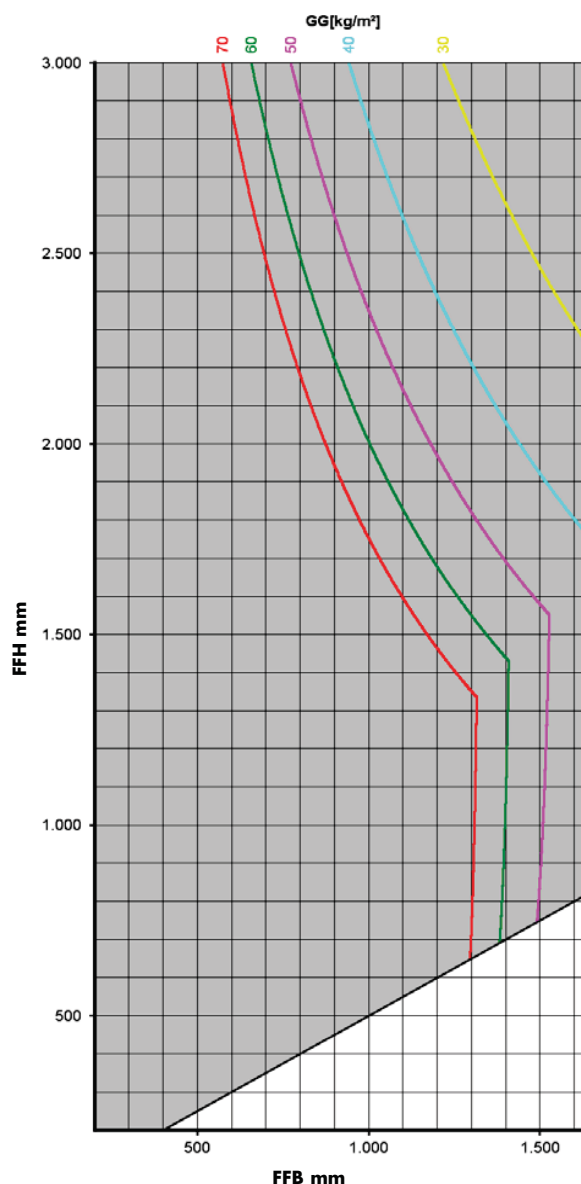

FFH = altezza interno battuta anta
 FFB = larghezza interno battuta anta

campo di applicazione ammesso
 campo di applicazione non ammesso



Diagramma di applicazione

Cerniere a vista

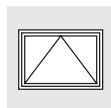

Limiti dimensionali per serramenti a vasistas

Esclusivamente per l'installazione perpendicolare di serramenti su pareti verticali con cerniere a vista e con apertura verso l'interno

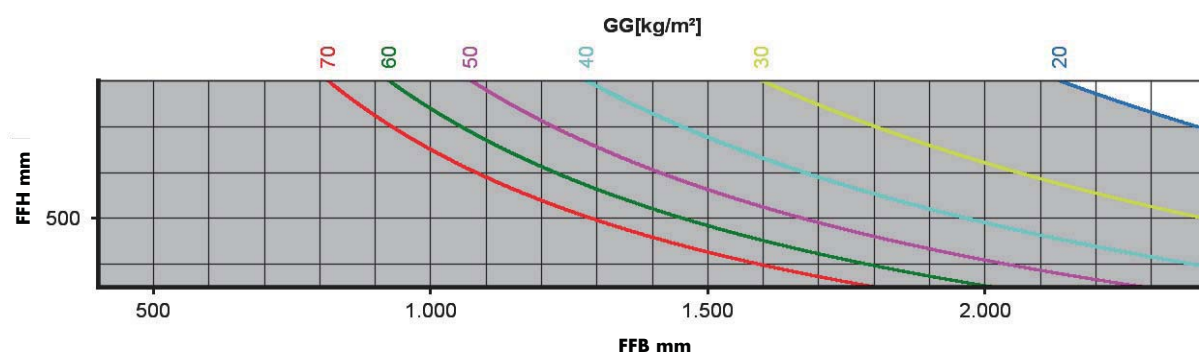
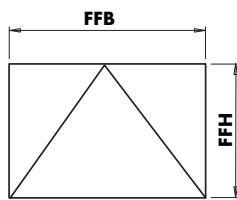

Basi per le prove e i calcoli:

- prove per l'apertura a vasistas secondo RAL-GZ 607/12
 - 15.000 cicli di apertura a vasistas
- carichi aggiuntivi secondo RAL-GZ 607/12

Premesse per l'uso del diagramma di applicazione:

- verifica del fissaggio al serramento dei particolari portanti tramite il serramentista
- mantenere i seguenti valori per tutti i serramenti:
 - quota di lavorazione vetro CG ≤ 28 mm
 - peso profilo PG ≤ 3,25 kg/m
- indicazioni per uso conforme
 - rispettare le basi e l'utilizzo riportati nei diagrammi di applicazione

FFH = altezza interno battuta anta
FFB = larghezza interno battuta anta

campo di applicazione ammesso



campo di applicazione non ammesso



Diagramma di applicazione

Cerniere a vista

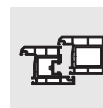
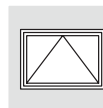

Limiti dimensionali per serramenti a vasistas

Esclusivamente per l'installazione perpendicolare di serramenti su pareti verticali con cerniere a vista e con apertura verso l'interno

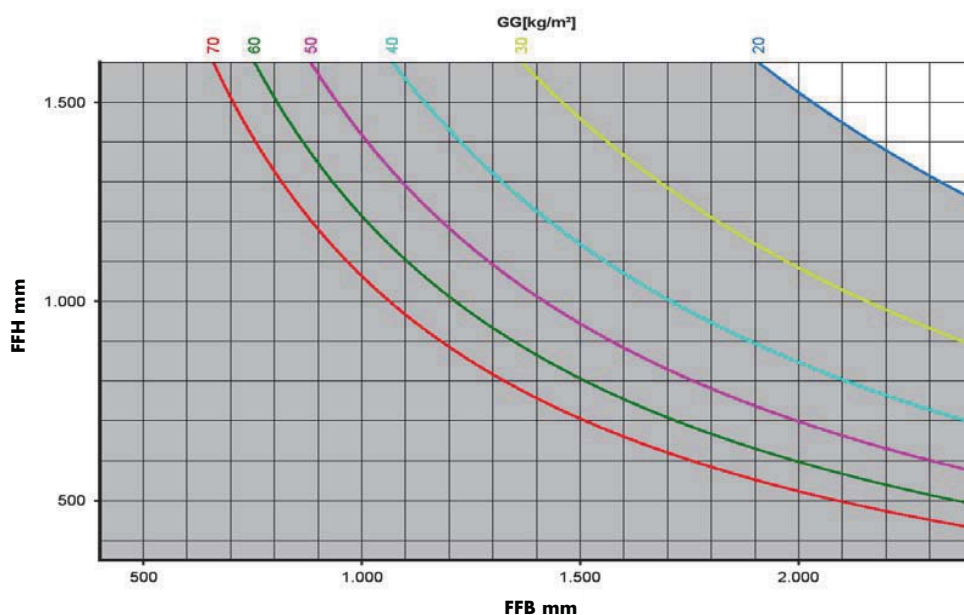
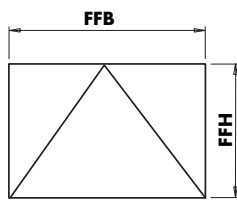

Basi per le prove e i calcoli:

- prove per apertura a vasistas secondo RAL-GZ 607/12
 - 15.000 cicli di apertura a vasistas
- carichi aggiuntivi secondo RAL-GZ 607/12

Premesse per l'uso del diagramma di applicazione:

- verifica del fissaggio al serramento dei particolari portanti tramite il serramentista
- mantenere i seguenti valori per tutti i serramenti:
 - quota di lavorazione vetro CG ≤ 28 mm
 - peso profilo PG ≤ 3,25 kg/m
- indicazioni per uso conforme
 - rispettare le basi e l'utilizzo riportati nei diagrammi di applicazione

FFH = altezza interno battuta anta
FFB = larghezza interno battuta anta

campo di applicazione ammesso



campo di applicazione non ammesso



Diagramma di applicazione TITAN AF



Limiti dimensionali per serramenti ad anta-ribalta
Senso di apertura a destra o a sinistra, solo per apertura verso l'interno
Esclusivamente per l'installazione perpendicolare di serramenti su pareti verticali

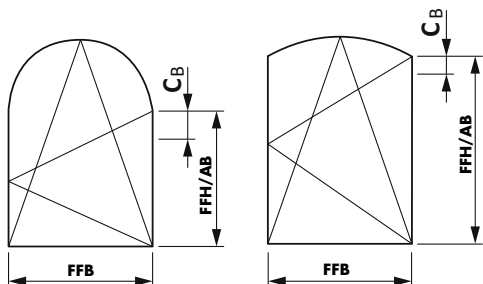

Basi per le prove e i calcoli:

- prove per anta-ribalta eseguite secondo il programma QM 328 allegato 2 - punto A:
 - 15.000 cicli di anta-ribalta
 - 10.000 cicli di apertura semplice
- considerati i carichi aggiuntivi secondo la norma EN 14608 (fig.A-1)/classe 4 secondo la norma EN 13115 (800 N).

Premesse per l'uso del diagramma di applicazione:

- verifica del fissaggio al serramento dei particolari TBDK applicando le seguenti forze:
 - sul supporto forbice 2.200 N
 - sul supporto d'angolo 2.310 N
- mantenere i seguenti valori per tutti i serramenti:
 - rapporto larghezza/altezza max $L/H \leq 1,0$
 - quota di lavorazione vetro CG ≤ 28 mm
 - peso profilo PG $\leq 3,25$ kg/m
- indicazioni per uso conforme
 - rispettare le basi e l'utilizzo riportati nei diagrammi di applicazione

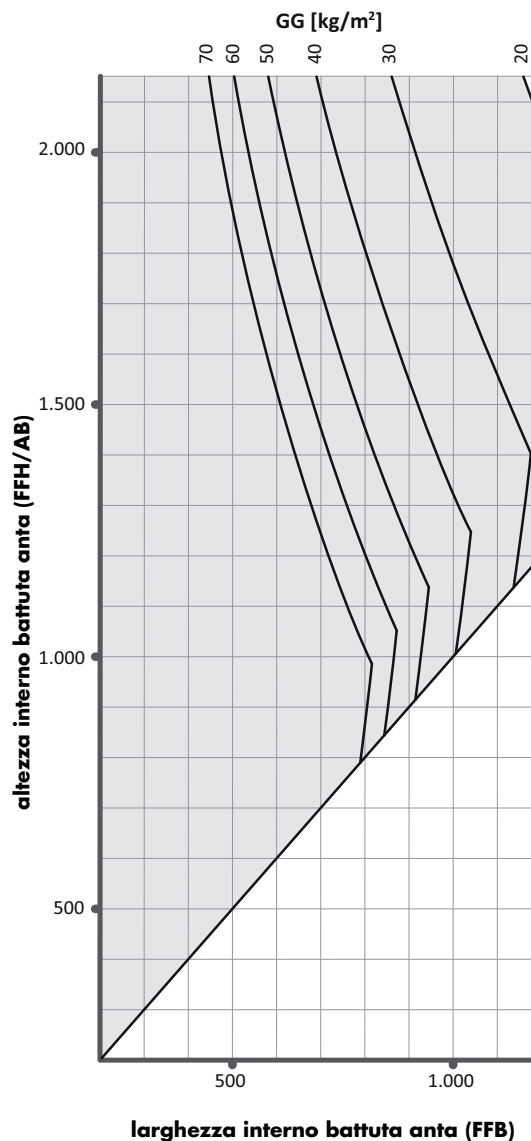

FFH/AB = altezza interno battuta anta inizio arco
 FFB = larghezza interno battuta anta

campo di applicazione ammesso



campo di applicazione non ammesso



Diagramma di applicazione TITAN AF

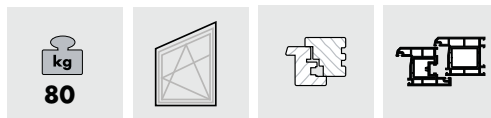
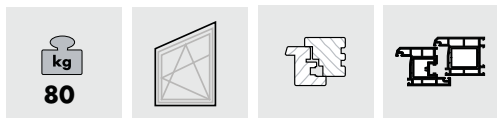

Limiti dimensionali per serramenti ad anta-ribalta obliqui angolo fino a max 15° - con bandella angolare SF, apertura anta dx o sx

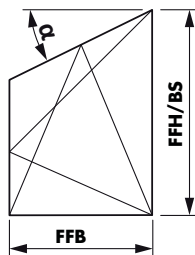

Limiti dimensionali per serramenti ad anta-ribalta obliqui angolo fino a max 35° - con bandella angolare SF, apertura anta dx o sx

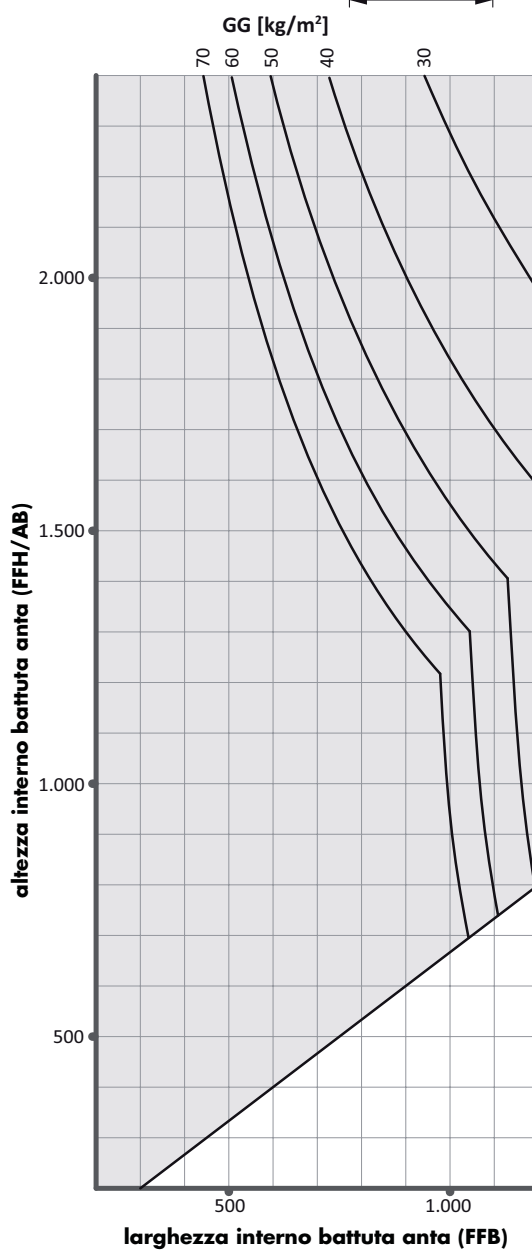
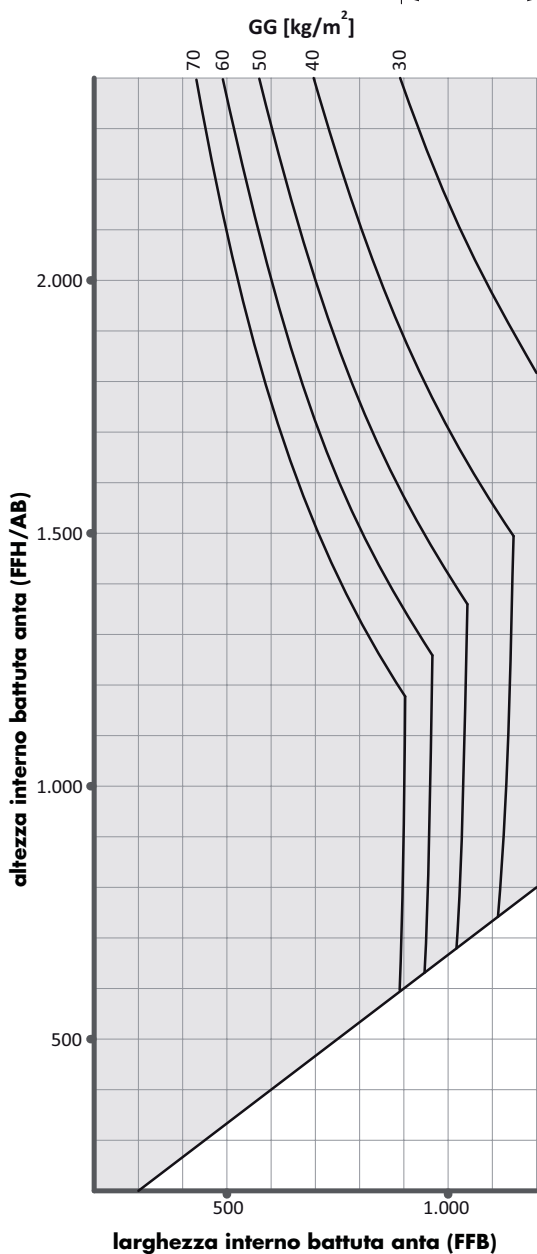
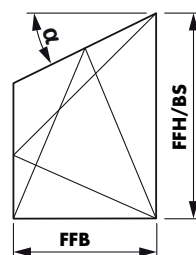

campo di applicazione ammesso



campo di applicazione non ammesso



Diagramma di applicazione

Cerniera axxent 24+

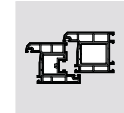
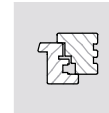

Limiti dimensionali per serramenti ad anta-ribalta
Senso di apertura a destra o a sinistra, solo per apertura verso l'interno
Esclusivamente per l'installazione perpendicolare di serramenti su pareti verticali

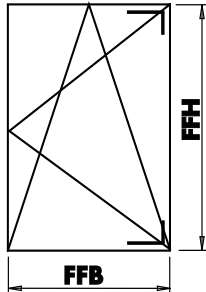

Basi per le prove e i calcoli:

- prove per anta-ribalta eseguite secondo il programma QM 328 allegato 2 - punto A:
 - 15.000 cicli di anta-ribalta
 - 10.000 cicli di apertura semplice
- considerati i carichi aggiuntivi secondo la norma EN 14608 (fig.A-1)/classe 4 secondo la norma EN 13115 (800 N).

Premesse per l'uso del diagramma di applicazione:

- verifica del fissaggio al serramento dei particolari TBDK applicando le seguenti forze:
 - sul supporto forbice 2.710 N
 - sul supporto d'angolo 2.890 N
- mantenere i seguenti valori per tutti i serramenti:
 - rapporto larghezza/altezza max $L/H \leq 2,0$
 - quota di lavorazione vetro CG ≤ 28 mm
 - peso profilo PG $\leq 3,25$ kg/m
- indicazioni per uso conforme
 - rispettare le basi e l'utilizzo riportati nei diagrammi di applicazione

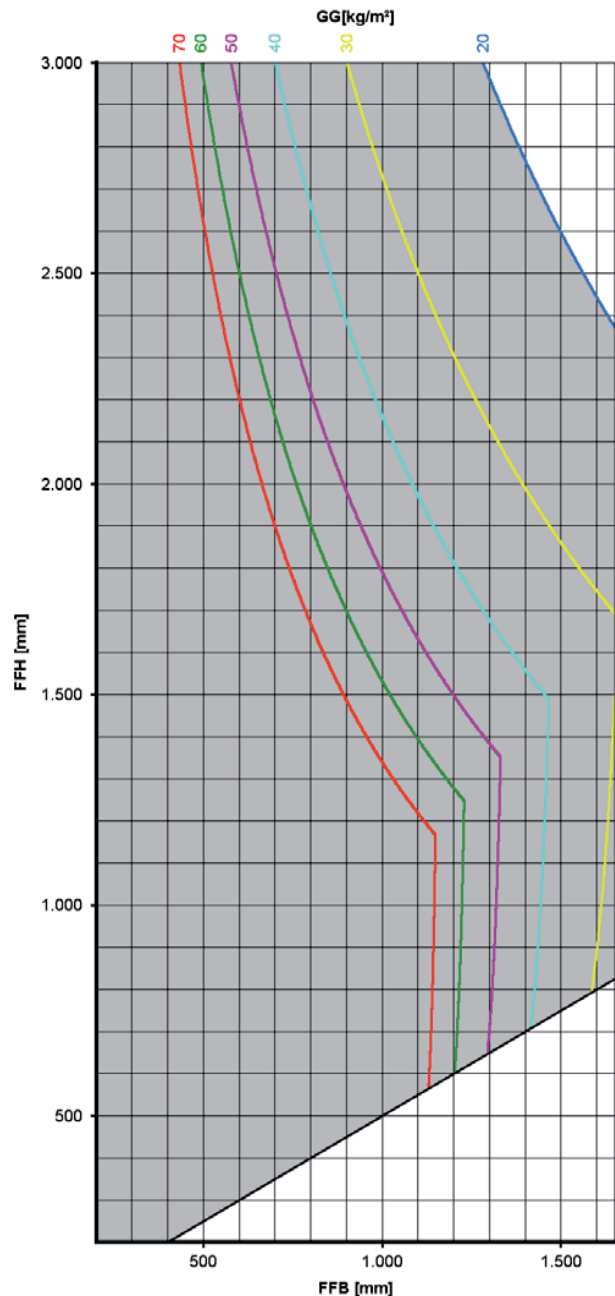

FFH = altezza interno battuta anta
 FFB = larghezza interno battuta anta

campo di applicazione ammesso



campo di applicazione non ammesso



Diagramma di applicazione Cerniera axxent 24+



*Limiti dimensionali per serramenti ad anta-ribalta
Senso di apertura a destra o a sinistra, solo per apertura verso l'interno
Esclusivamente per l'installazione perpendicolare di serramenti su pareti verticali*

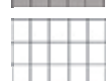
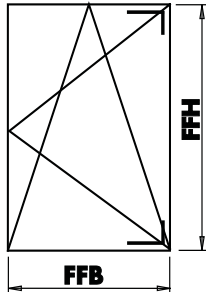

Basi per le prove e i calcoli:

- prove per anta-ribalta eseguite secondo il programma QM 328 allegato 2 - punto A:
 - 15.000 cicli di anta-ribalta
 - 10.000 cicli di apertura semplice
- considerati i carichi aggiuntivi secondo la norma EN 14608 (fig.A-1)/classe 4 secondo la norma EN 13115 (800 N).

Premesse per l'uso del diagramma di applicazione:

- verifica del fissaggio al serramento dei particolari TBDK applicando le seguenti forze:
 - sul supporto forbice 3.525 N
 - sul supporto d'angolo 3.760 N
- mantenere i seguenti valori per tutti i serramenti:
 - rapporto larghezza/altezza max $L/H \leq 2,0$
 - quota di lavorazione vetro CG ≤ 28 mm
 - peso profilo PG $\leq 3,25$ kg/m
- indicazioni per uso conforme
 - rispettare le basi e l'utilizzo riportati nei diagrammi di applicazione

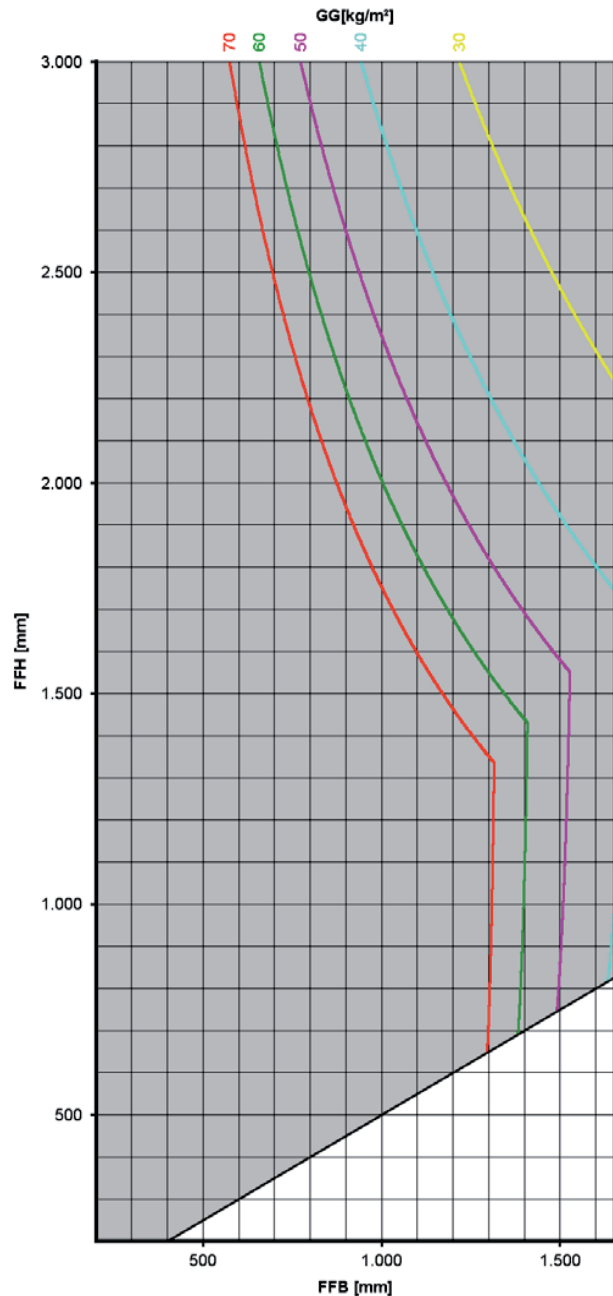

FFH = altezza interno battuta anta
FFB = larghezza interno battuta anta

campo di applicazione ammesso

campo di applicazione non ammesso



Diagramma di applicazione

Cerniera axxent 24+



Limiti dimensionali per serramenti ad anta-ribalta
Senso di apertura a destra o a sinistra, solo per apertura verso l'interno
Esclusivamente per l'installazione perpendicolare di serramenti su pareti verticali

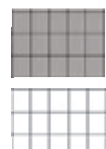
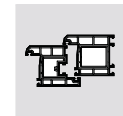
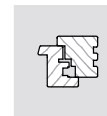
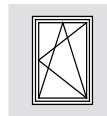
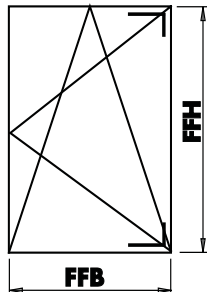

Basi per le prove e i calcoli:

- prove per anta-ribalta eseguite secondo il programma QM 328 allegato 2 - punto A:
 - 15.000 cicli di anta-ribalta
 - 10.000 cicli di apertura semplice
- considerati i carichi aggiuntivi secondo la norma EN 14608 (fig.A-1)/classe 4 secondo la norma EN 13115 (800 N).

Premesse per l'uso del diagramma di applicazione:

- verifica del fissaggio al serramento dei particolari TBDK applicando le seguenti forze:
 - sul supporto forbice 4.200 N
 - sul supporto d'angolo 4.340 N
- mantenere i seguenti valori per tutti i serramenti:
 - rapporto larghezza/altezza max $L/H \leq 2,0$
 - quota di lavorazione vetro CG ≤ 28 mm
 - peso profilo PG $\leq 3,25$ kg/m
- indicazioni per uso conforme
 - rispettare le basi e l'utilizzo riportati nei diagrammi di applicazione

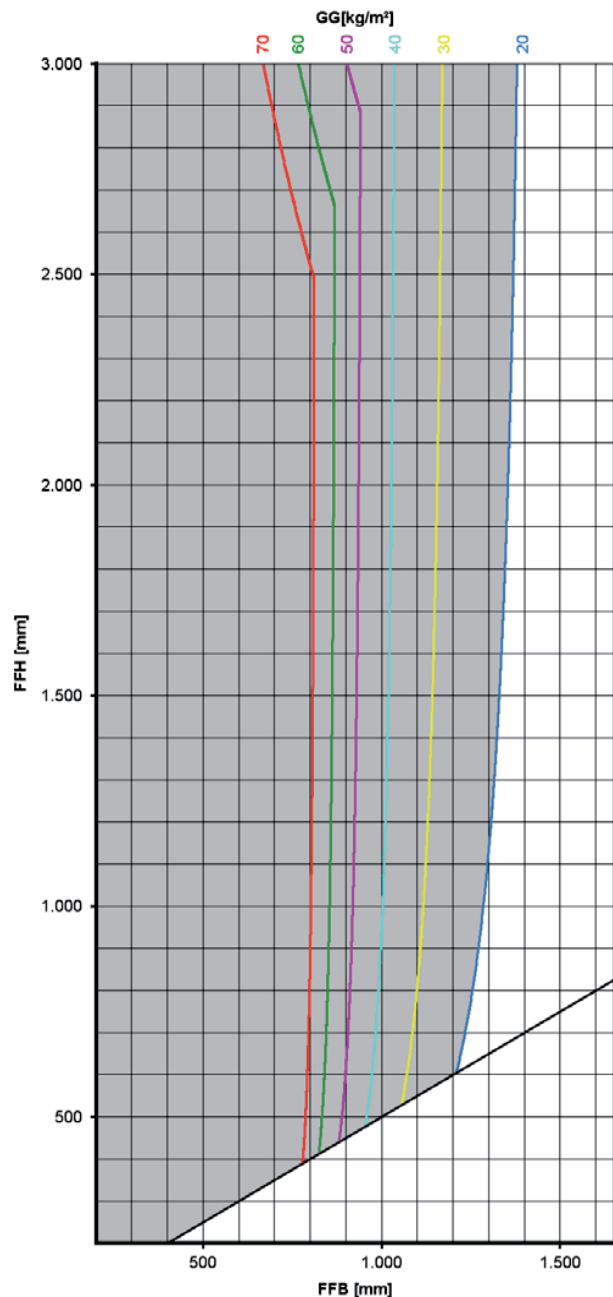

FFH = altezza interno battuta anta
 FFB = larghezza interno battuta anta

campo di applicazione ammesso

campo di applicazione non ammesso



Diagramma di applicazione Cerniera TITAN a vista per legno



*Limiti dimensionali per serramenti ad anta-ribalta
Senso di apertura a destra o a sinistra, solo per apertura verso l'interno
Esclusivamente per l'installazione perpendicolare di serramenti su pareti verticali*

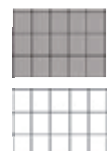
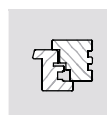
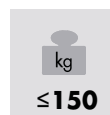
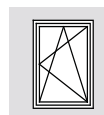
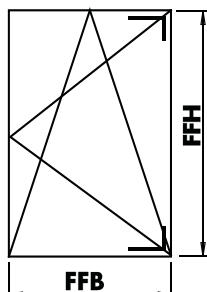

Basi per le prove e i calcoli:

- prove per anta-ribalta eseguite secondo il programma QM 328 allegato 2 - punto A:
 - 15.000 cicli di anta-ribalta
 - 10.000 cicli di apertura semplice
- considerati i carichi aggiuntivi secondo la norma EN 14608 (fig.A-1)/classe 4 secondo la norma EN 13115 (800 N).

Premesse per l'uso del diagramma di applicazione:

- verifica del fissaggio al serramento dei particolari TBDK applicando le seguenti forze:
 - sul supporto forbice 4.200 N
 - sul supporto d'angolo 4.340 N
- mantenere i seguenti valori per tutti i serramenti
 - rapporto larghezza/altezza max $L/H \leq 2,0$
 - quota di lavorazione vetro $CG \leq 28$ mm
 - peso profilo $PG \leq 4,0$ kg/m
- indicazioni per uso conforme
 - rispettare le basi e l'utilizzo riportati nei diagrammi di applicazione

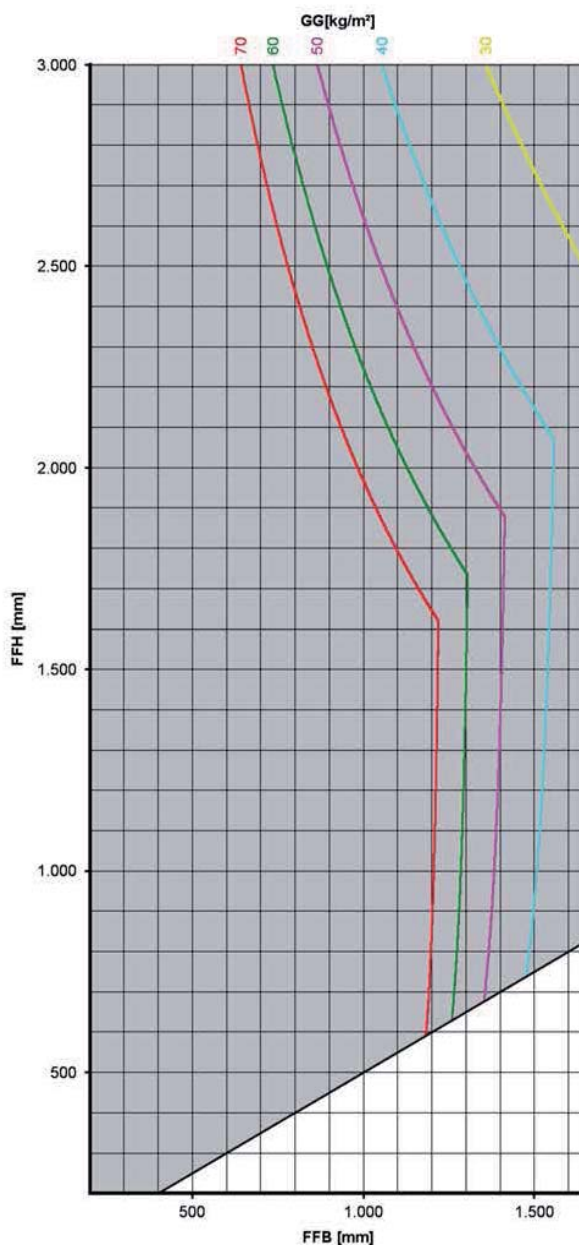

FFH = altezza interno battuta anta
FFB = larghezza interno battuta anta

campo di applicazione ammesso



campo di applicazione non ammesso



Diagramma di applicazione

Cerniera heavy duty per legno

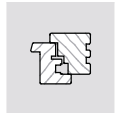

Limiti dimensionali per serramenti ad anta-ribalta
Senso di apertura a destra o a sinistra, solo per apertura verso l'interno
Esclusivamente per l'installazione perpendicolare di serramenti su pareti verticali

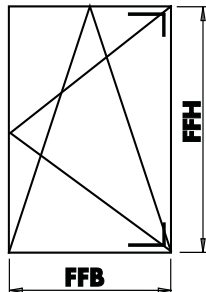

Basi per le prove e i calcoli:

- prove per anta-ribalta eseguite secondo il programma QM 328 allegato 2 - punto A:
 - 15.000 cicli di anta-ribalta
 - 10.000 cicli di apertura semplice
- considerati i carichi aggiuntivi secondo la norma EN 14608 (fig.A-1)/classe 4 secondo la norma EN 13115 (800 N).

Premesse per l'uso del diagramma di applicazione:

- verifica del fissaggio al serramento dei particolari TBDK applicando le seguenti forze:
 - sul supporto forbice 5.500 N
 - sul supporto d'angolo 5.720 N
- mantenere i seguenti valori per tutti i serramenti:
 - rapporto larghezza/altezza max $L/H \leq 2,0$
 - quota di lavorazione vetro CG ≤ 28 mm
 - peso profilo PG $\leq 4,0$ kg/m
- indicazioni per uso conforme:
 - rispettare le basi e l'utilizzo riportati nei diagrammi di applicazione

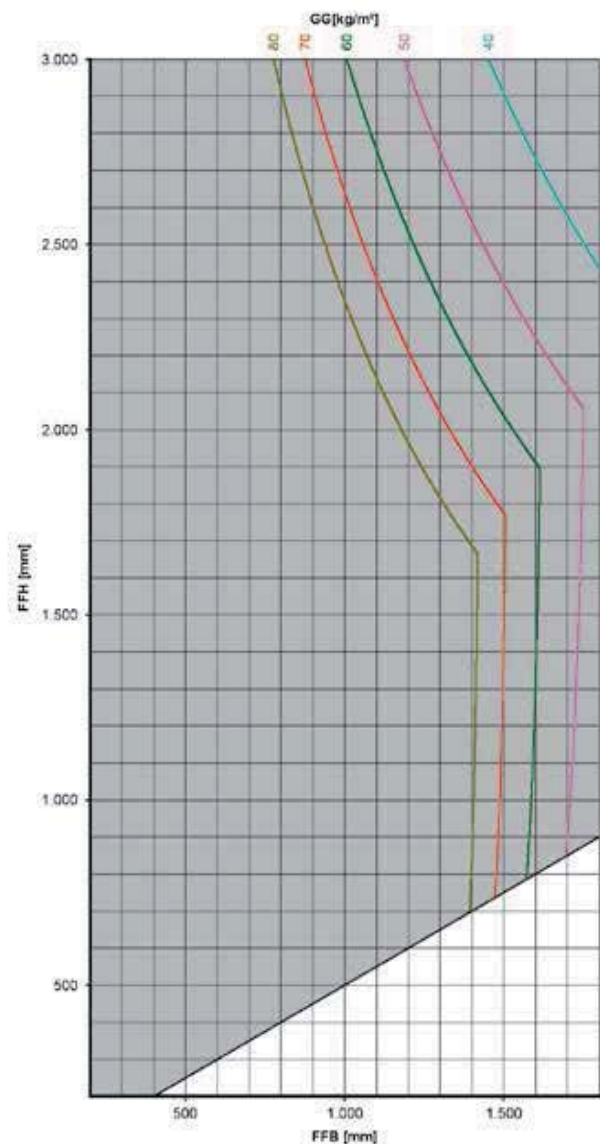

FFH = altezza interno battuta anta
 FFB = larghezza interno battuta anta

campo di applicazione ammesso



campo di applicazione non ammesso





Il codice articolo è un numero che si suddivide in otto parti. Il codice articolo consente di classificare in modo dettagliato l'articolo in base alla descrizione, alla finitura, al colore e ad altre caratteristiche.

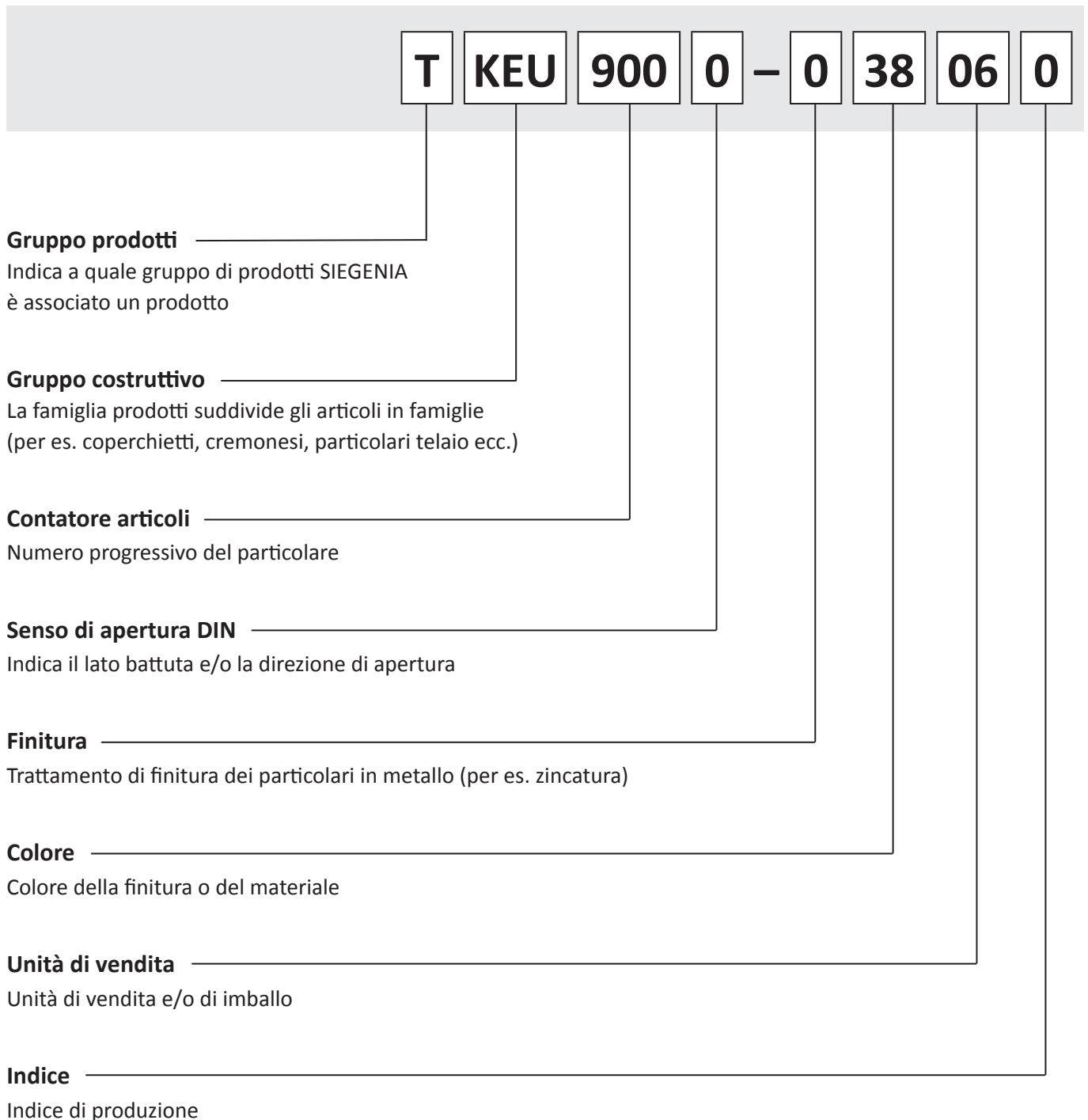



T	KEU	900	0	0	38	06	0
1	2	3	4	5	6	7	8

1 Gruppo prodotti

A	A300	G	DRIVE (domotica)	T	TITAN
B	BASICline	K	minuteria	U	SASS
C	Casement	L	AERO (aeratori)	Z	accessori (generici)
D	KFV (porte)	M	ALU (LM)		
F	FAVORIT	P	PORTAL		

2 Gruppo costruttivo

A	dime	H	maniglie	S	forbice
B	particolari lato cerniera	K	coperchietti	U	sistemi di sorveglianza (Aerocontrol/radio sensori)
D	guarnizione, distanziatore	L	carrello	V	prolungamento
E	rinvii d'angolo, riscontri, chiusure	M	confezioni miste	Z	elementi di collegamento/accessori
F	particolari anta	P	profili / profili PORTAL		
G	cremonesi	R	particolari telaio		

Le abbreviazioni si riferiscono SOLO alla 1a posizione. L'assegnazione delle altre posizioni è individuale.

3 Contatore articoli

La numerazione è progressiva da 001 a 999.

4 Senso di apertura DIN

0	ambidestro	1	apertura a destra	2	apertura a sinistra
---	------------	---	-------------------	---	---------------------

5 Finitura

0	neutra (superficie finita), per es. PVC	2	E-look (galvanizzato)	6	trasparente - cromato (galvanizzato)
1	titanio argento (galvanizzato)	5	alluminio (anodizzabile, verniciabile e rivestibile)	L	verniciato

6 Colore

01	RAL 9001	16	RAL 8001	H0	oro antico EV4
02	RAL 9003	24	argento EV1	H4	titanio opaco chiaro F9
11	RAL 8022	38	ottone	I2	oro opaco F3

Altri colori su richiesta.

7 Unità d'imballo

01	1 pezzo	04	25 pezzi	07	250 pezzi
02	10 pezzi	05	50 pezzi	08	500 pezzi
03	20 pezzi	06	100 pezzi		

Altre unità d'imballo su richiesta.

8 Indice di produzione

L'indice di produzione indica lo stato di produzione e viene assegnato in modo progressivo.



Materiale del serramento



PVC



legno



ALU

Simboli



registrazione in altezza



registrazione laterale



registrazione della pressione

Tipologia di apertura

finestra rettangolare
ad anta-ribaltafinestra rettangolare ad
anta-ribalta/apertura semplice a due
antefinestra rettangolare
ad apertura semplicefinestra rettangolare
ad apertura semplice a due antefinestra rettangolare
apertura a vasistasfinestra ad arco a tutto sesto
ad anta-ribaltafinestra ad arco a tutto sesto
ad anta-ribalta a due antefinestra ad arco ribassato
ad anta-ribaltafinestra ad arco ribassato
ad anta-ribalta a due ante

finestra obliqua ad anta-ribalta



finestra triangolare ad anta-ribalta

Dimensioni

Tutte le misure indicate sono nominali e comprendono le tolleranze generali (prima «tolleranze dimensionali»).

Tutte le dimensioni nominali sono espresse in mm.

Dati riferiti al peso

Tutte le indicazioni relative al peso si riferiscono al massimo peso anta ammesso.

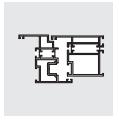

70	interasse tra i punti di chiusura	EL U	supporto d'angolo inferiore
.../A	particolare rasabile	EL-S U	supporto d'angolo inferiore pesante
.../G	controcorsa	ES	livello di sicurezza maggiore
.../K	lunghezza del particolare fissa	ESL	E-look
...+	particolari a scivolamento	FA	distanza anta
+CILIN.	con cilindro	FAV	FAVORIT
16/2	cava ferramenta 16x2 mm	FB	cerniera
A0175	passaggio cerniera attraverso la battuta anta	FBS	salva falsa manovra
A0245	adatto per il montaggio con soglia	FEB	cerniera a squadra
AB	inizio arco	FFA	interno battuta anta
ADV	con regolazione della pressione	FFB	larghezza interno battuta anta
AF	produzione automatizzata	FFH	altezza interno battuta anta
AWD	diagramma di applicazione	FFK	spigolo interno anta
BAN	cava ferramenta	FG	pattino anta
BS	lato cerniera	FH	sollevatore anta
BSO	lato cerniera superiore	FHD	spessore anta
BSU	lato cerniera inferiore	FL	aria
BSW	soglia	FPS	braccio di sicurezza per vasistas
conf.	confezione	FT	profondità battuta
CG	quota di lavorazione vetro	FZ	perno di fissaggio
DEF	finestra triangolare	G	altezza maniglia
DF	anta semplice	GBA	perno dritto
DFB	cerniera anta semplice	GG	peso del vetro
DG	cremonese anta semplice controcorsa	GK	altezza maniglia fissa
DH	frizionamento	GL	fermavetro
DK	serramento ad anta-ribalta	GM	altezza maniglia centrale/variabile
DS	asta a leva	GS	sicurezza di base
DS 8	asta a leva 8 (euronut)	h	profondità di fresatura
DS 16	asta a leva (con controcorsa)	H	legno
DSV	chiusura a chiave a scomparsa	H4	legno, aria 4 mm
dx	destra	H12	legno, aria 12 mm
DZB	cerniera terza anta	HD	cerniera robusta heavy duty
E	antintrusione	KD	ribalta prima dell'apertura (TBT)
EB	cerniera d'angolo	KFB	cerniera vasistas
EL	supporto d'angolo	KL	dima a contrasto
ELB	perno supporto d'angolo	KR	catenacciolo
EL O	supporto d'angolo superiore	KRB	terminale ribalta verticale
		KRL	riscontro ribalta orizzontale

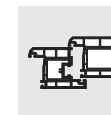
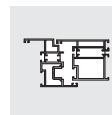

KS	asta a leva fissa	S-RS	riscontro per nottolino a funghetto girevole autoregolante
KSB	riscontro ribalta verticale	SW	dimensione chiave
LS	lunghezza obliqua	sx	sinistra
M	nottolino magnetico	t	profondità foratura
MB	con perno	TAF	TITAN AF
MN	con cava ferramenta	TBT	ribalta prima dell'apertura (Tilt before Turn)
MSP	microventilazione a più punti	Telesk.	telescopico
MV	chiusura mediana	TiP	TITAN iP
NA	interasse ferramenta	TL	versione portafinestra
O	superiore	TS	titanio argento
ON	senza cava ferramenta	U	inferiore
OS	senza scatola serratura	ÜB	larghezza battuta anta
OZ	senza nottolino	UE	sorveglianza (Aerocontrol)
PDB	scheda specifica degli accessori	UEB	battuta anta
KF	PVC	US	lato inferiore
PZ	cilindro	VKE	unità di vendita
PZD	pozidriv	VL	prolunga
RAN	cava telaio	VS	lato chiusura
RB	arco a tutto sesto	VSO	lato chiusura superiore
RC	classe di resistenza (Resistance Class)	VSU	lato chiusura inferiore
RFA	battuta interno telaio	W	bandella angolare
RFB	larghezza interno telaio	Z	forbice supplementare
RFH	altezza interno telaio	ZZ	dentatura su entrambi i lati
RFK	spigolo interno telaio		
RS	nottolino a funghetto girevole autoregolante		
RSA	fuoriuscita puntale		
S	versione per serramenti pesanti		
SB	riscontro		
SB	arco ribassato		
SB-RS	riscontro per nottolino a funghetto girevole autoregolante		
PDB	scheda specifica degli accessori		
SE	chiusura complanare		
S-ES	riscontro per funghetto fisso		
SF	serramento obliquo		
SL	supporto forbice		
SP	microventilazione		

Ferramenta TITAN AF

Schemi PVC e legno-alluminio

- TITAN AF S-RS
Schemi antintrusione
- TITAN AF AX S-RS
Schemi cerniere a scomparsa

QUOTE CAVA FERRAMENTA

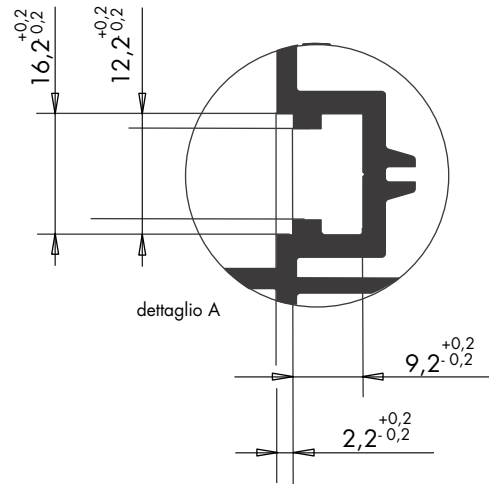
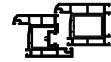

QUOTE PRINCIPALI PER FERRAMENTA

NODI TELAIO-ANTA

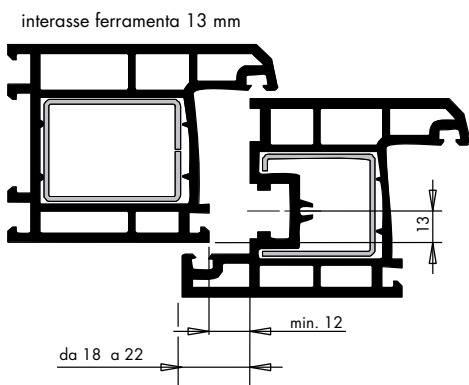
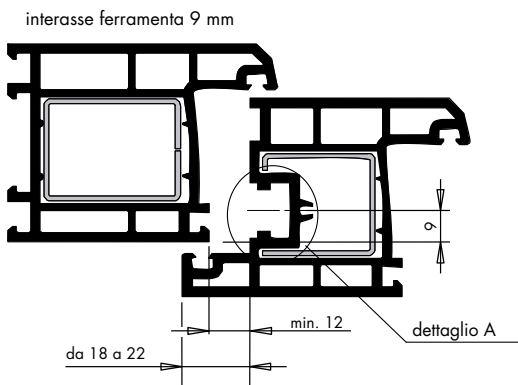

NODI CENTRALI

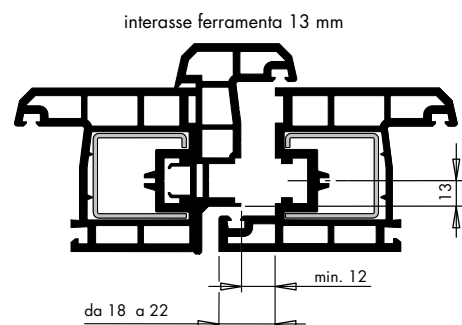
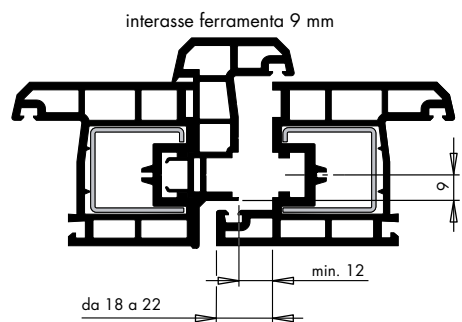
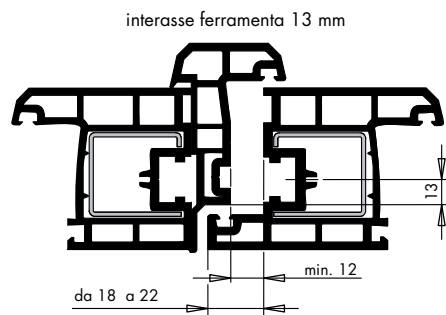
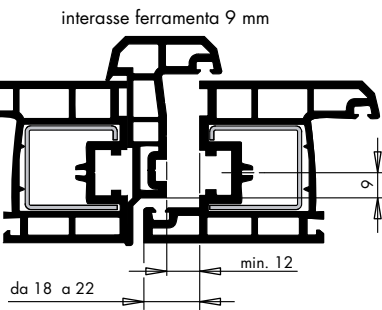

■ TITAN AF S-RS

Sistema antintrusione con carrello riposa anta
Livelli di sicurezza
standard - RC1 - RC2 ECO - RC2

- Schemi anta-ribalta 1-2 ante
- Schemi anta-ribalta arco tutto sesto
- Schemi anta-ribalta arco ribassato
- Schemi anta-ribalta trapezio
- Schema anta-ribalta AX 30
cerniere a scomparsa 1-2 ante

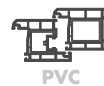

PVC



ALL-16x9



LEG-ALL

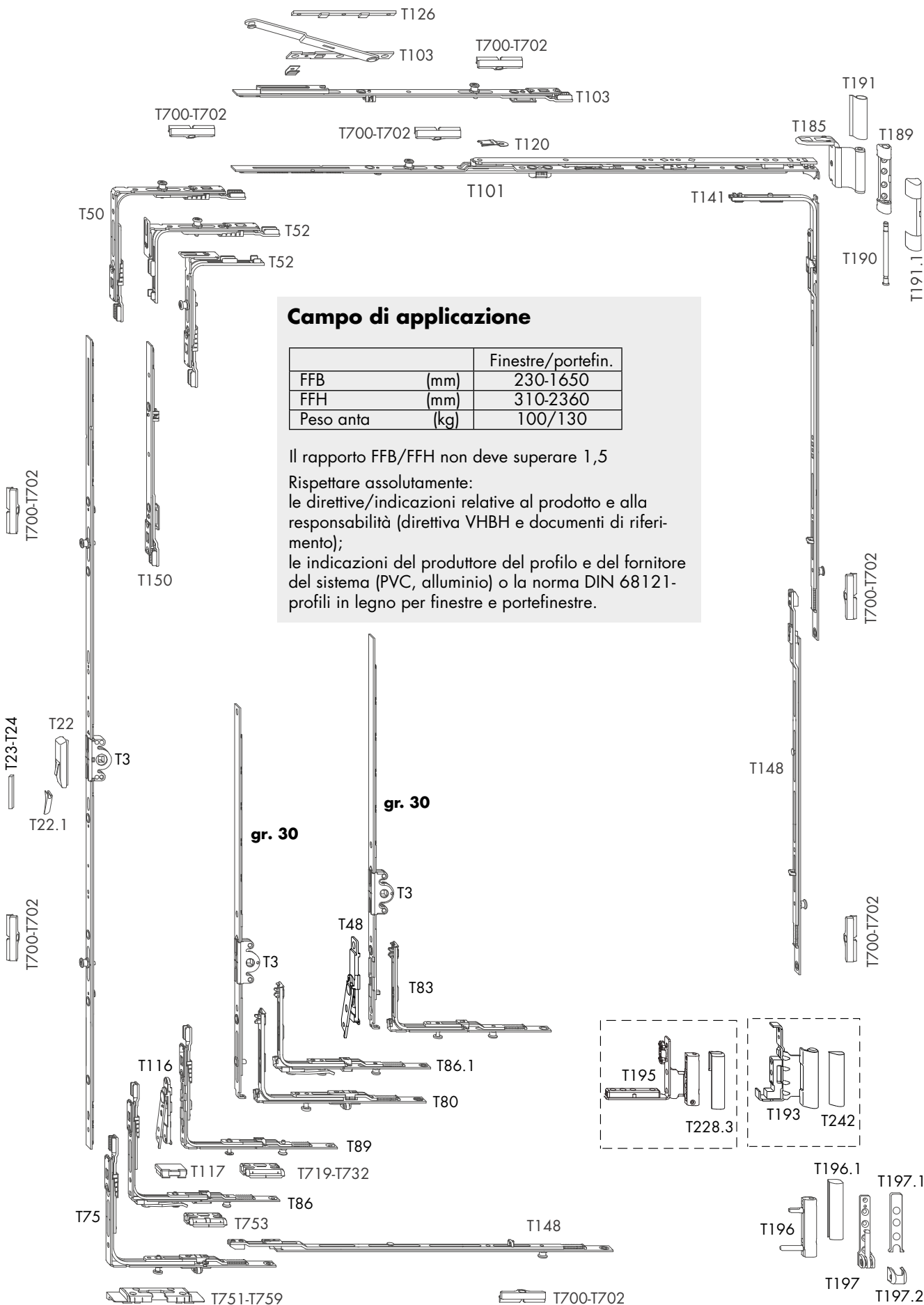

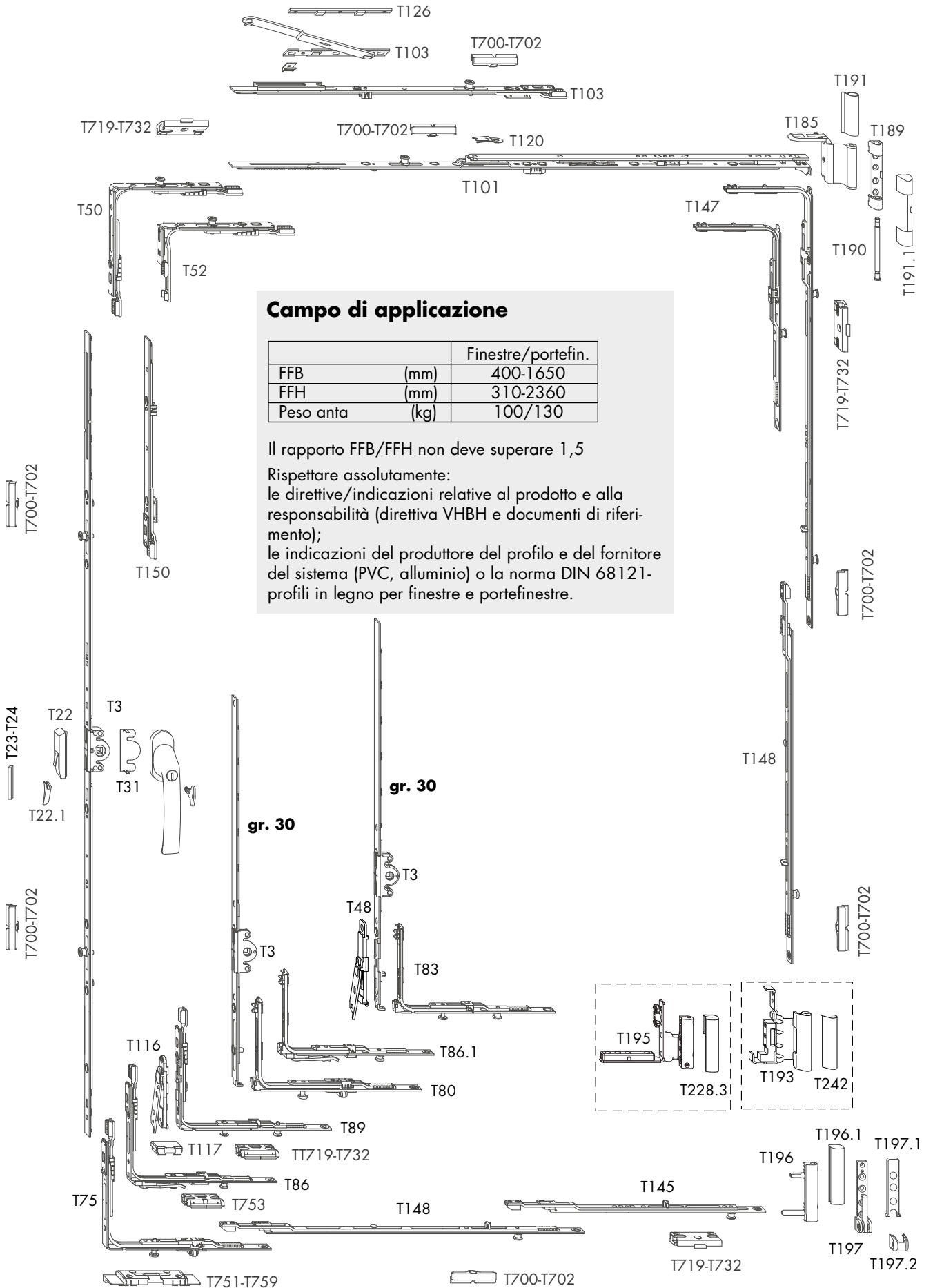

Campo di applicazione

		Finestre/portefin.
FFB	(mm)	400-1650
FFH	(mm)	310-2360
Peso anta	(kg)	100/130

Il rapporto FFB/FFH non deve superare 1,5

Rispettare assolutamente:

le direttive/indicazioni relative al prodotto e alla responsabilità (direttiva VHBH e documenti di riferimento);

le indicazioni del produttore del profilo e del fornitore del sistema (PVC, alluminio) o la norma DIN 68121-profili in legno per finestre e portefinestre.

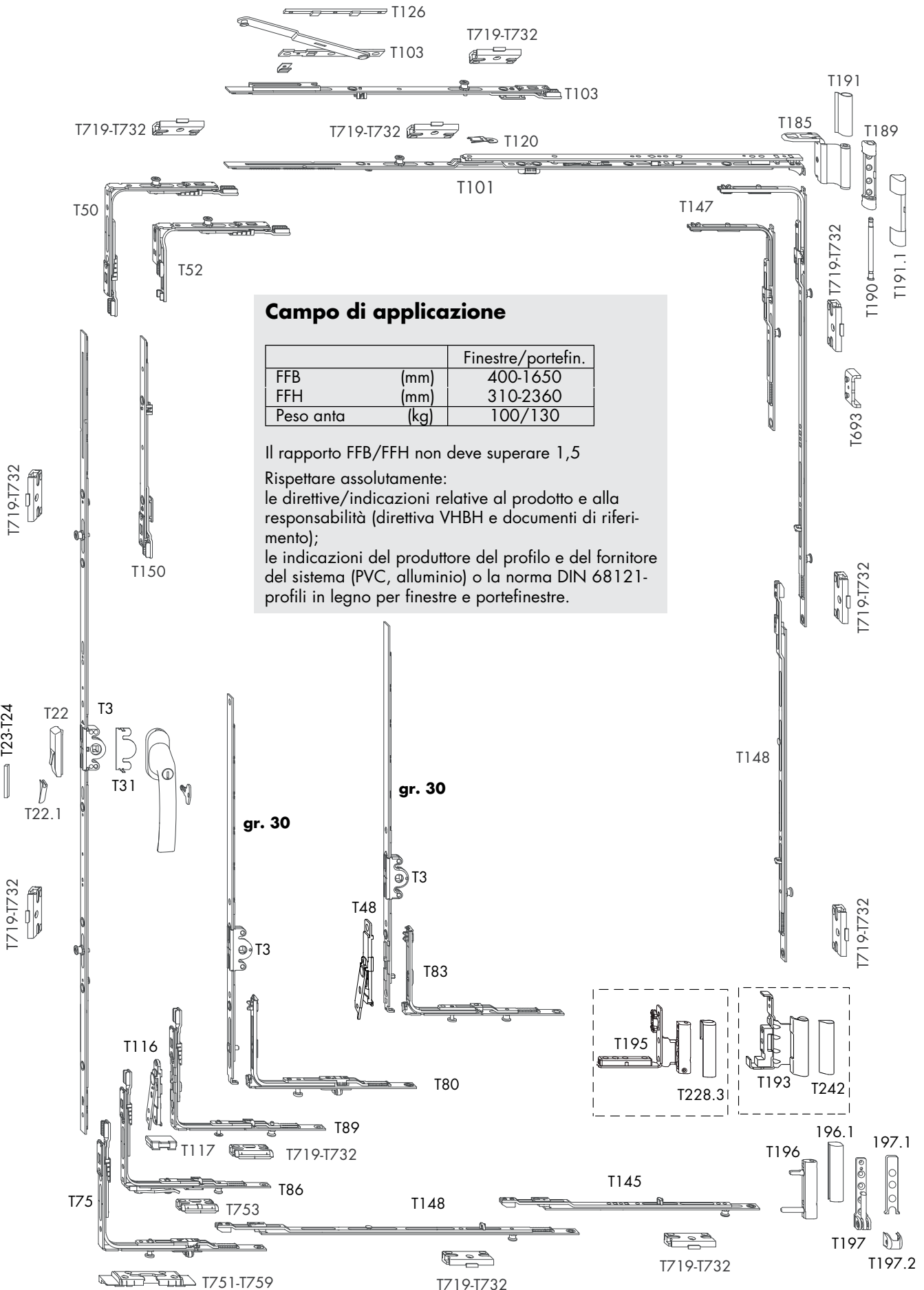
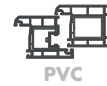

Campo di applicazione

		Finestre/portefin.
FFB	(mm)	400-1650
FFH	(mm)	310-2360
Peso anta	(kg)	100/130

Il rapporto FFB/FFH non deve superare 1,5

Rispettare assolutamente:
le direttive/indicazioni relative al prodotto e alla responsabilità (direttiva VHBH e documenti di riferimento);
le indicazioni del produttore del profilo e del fornitore del sistema (PVC, alluminio) o la norma DIN 68121-
profili in legno per finestre e portefinestre.

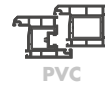

PVC

ALL-16x9

LEG-ALL

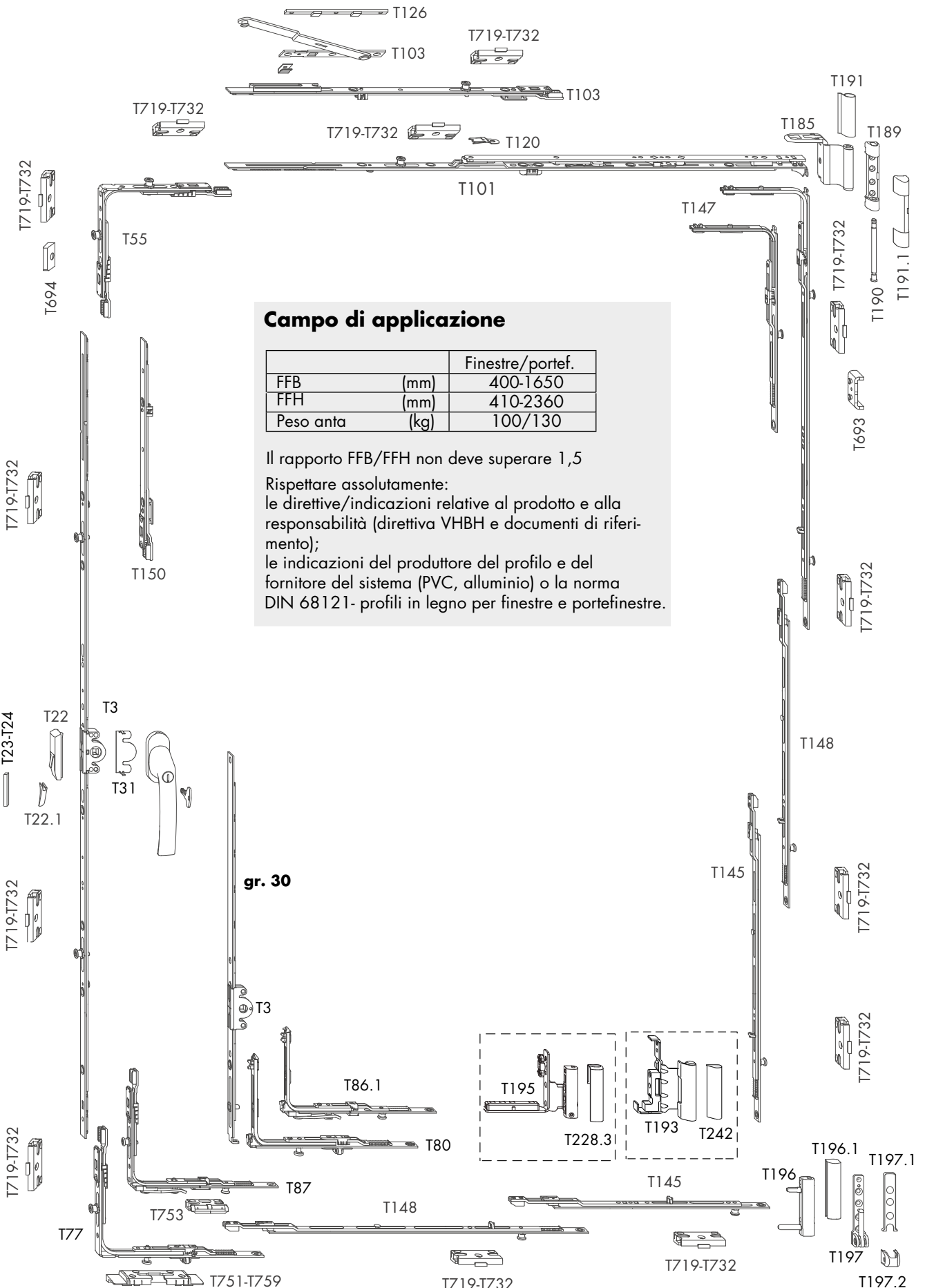

Campo di applicazione

		Finestre/portef.
FFB	(mm)	400-1650
FFH	(mm)	410-2360
Peso anta	(kg)	100/130

Il rapporto FFB/FFH non deve superare 1,5
 Rispettare assolutamente:
 le direttive/indicazioni relative al prodotto e alla
 responsabilità (direttiva VHBH e documenti di riferi-
 mento);
 le indicazioni del produttore del profilo e del
 fornitore del sistema (PVC, alluminio) o la norma
 DIN 68121- profili in legno per finestre e portefinestre.

gr. 30

TITAN AF
GS

Schema anta secondaria

Versione con **TERMINALI** e **STANDARD**
Altezza maniglia fissa

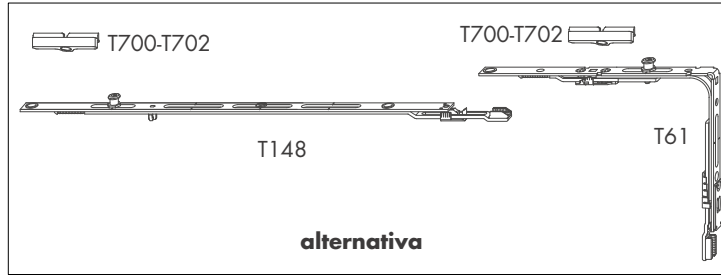
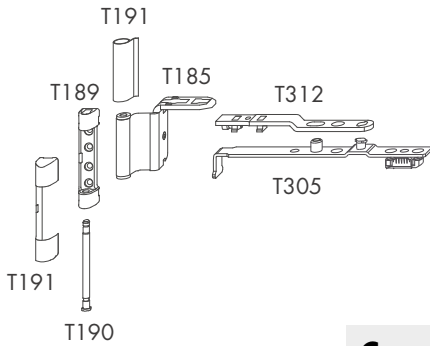
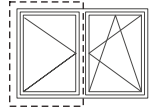

Campo di applicazione

		Finestre/portefin.
FFB	(mm)	230/350-1650
FFH	(mm)	410-2360
Peso anta	(kg)	100/130

Il rapporto FFB/FFH non deve superare 1,5

Rispettare assolutamente:

le direttive/indicazioni relative al prodotto e alla responsabilità (direttiva VHBH e documenti di riferimento);

le indicazioni del produttore del profilo e del fornitore del sistema (PVC, alluminio) o la norma DIN 68121- profili in legno per finestre e portefinestre.

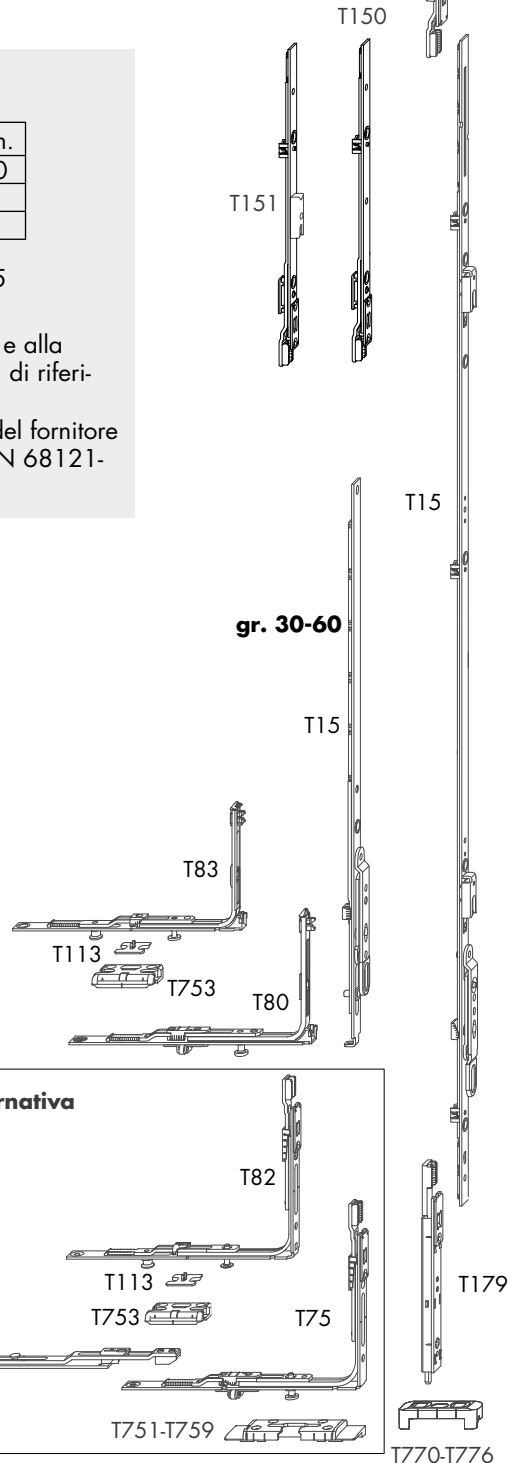
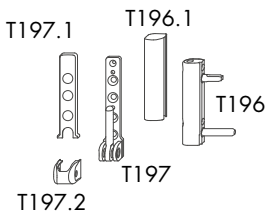
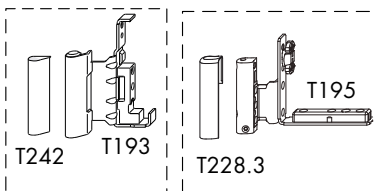
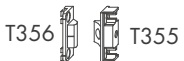
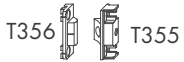

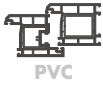
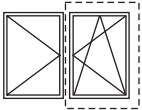

Schema anta principale

Anta-ribalta antintrusione **STANDARD**

Altezza maniglia fissa

TITAN AF

GS

TITAN

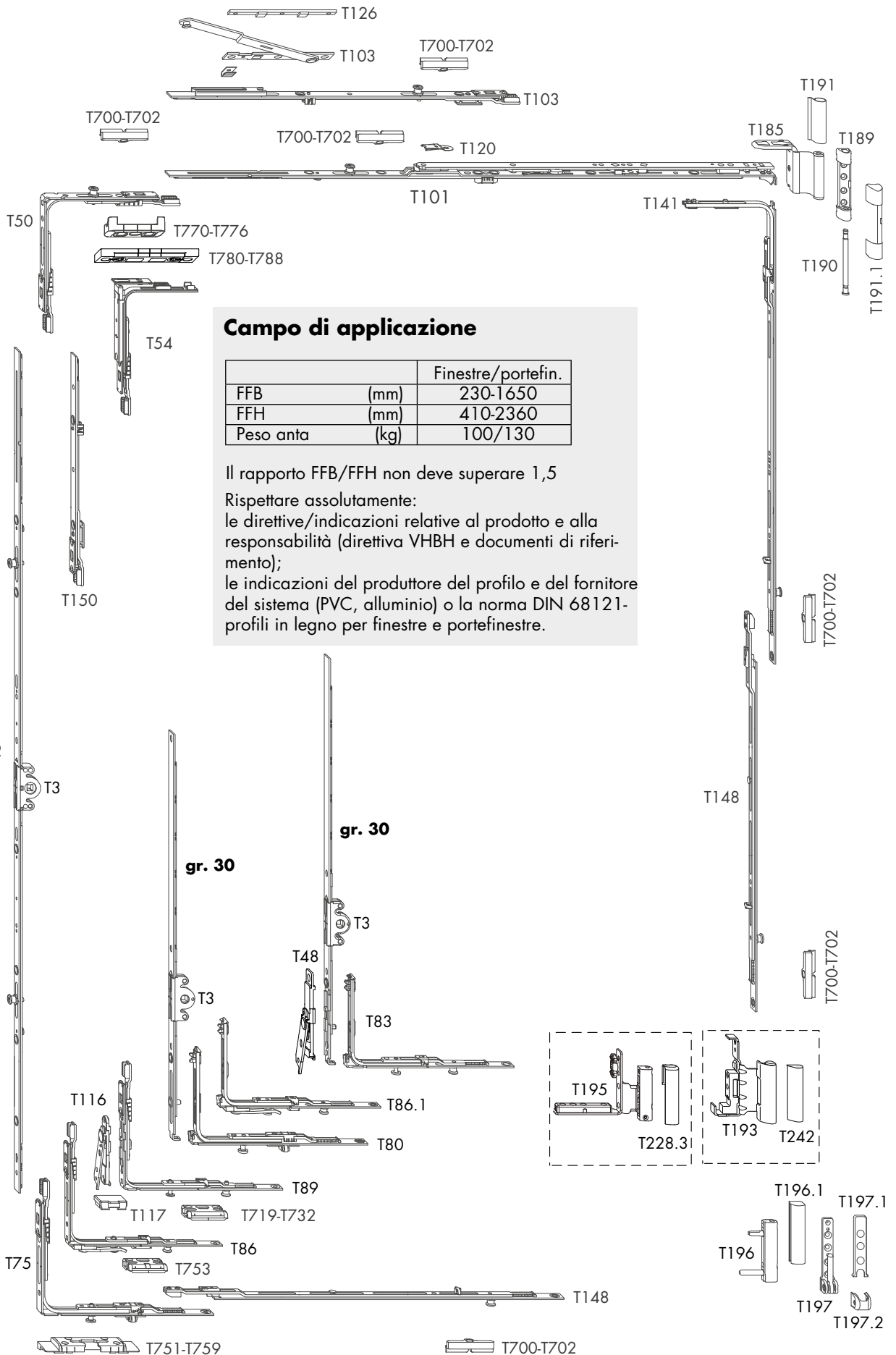

Campo di applicazione

		Finestre/portefin.
FFB	(mm)	230-1650
FFH	(mm)	410-2360
Peso anta	(kg)	100/130

Il rapporto FFB/FFH non deve superare 1,5

Rispettare assolutamente:

le direttive/indicazioni relative al prodotto e alla responsabilità (direttiva VHBH e documenti di riferimento);

le indicazioni del produttore del profilo e del fornitore del sistema (PVC, alluminio) o la norma DIN 68121-profili in legno per finestre e portefinestre.

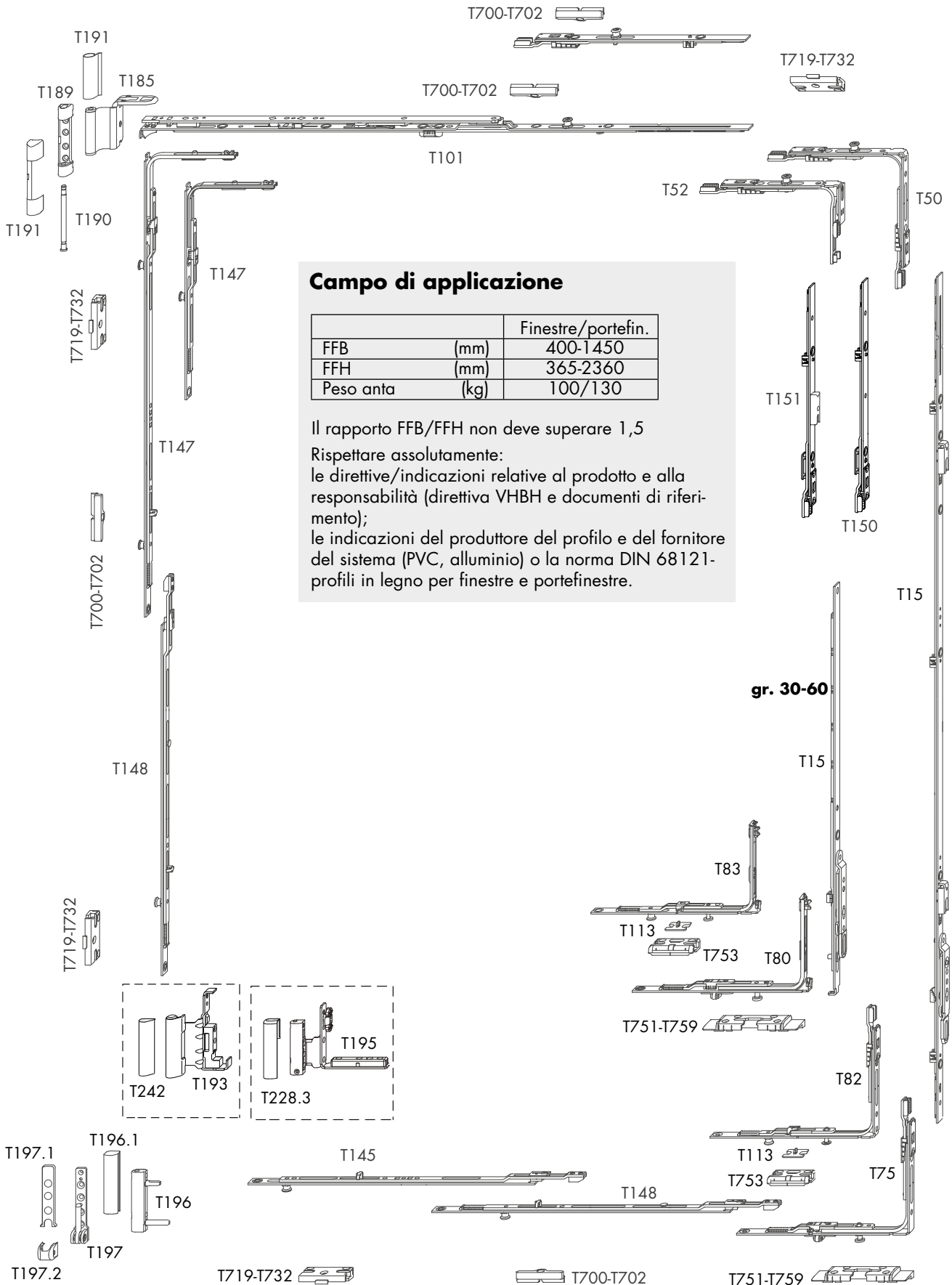
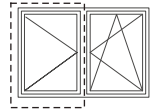

Campo di applicazione

		Finestre/portefin.
FFB	(mm)	400-1450
FFH	(mm)	365-2360
Peso anta	(kg)	100/130

Il rapporto FFB/FFH non deve superare 1,5
 Rispettare assolutamente:
 le direttive/indicazioni relative al prodotto e alla
 responsabilità (direttiva VHBH e documenti di riferi-
 mento);
 le indicazioni del produttore del profilo e del fornitore
 del sistema (PVC, alluminio) o la norma DIN 68121-
 profili in legno per finestre e portefinestre.

gr. 30-60

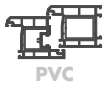
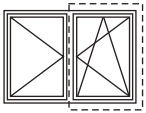

Schema anta principale

Anta-ribalta antintrusione **RC1**

Altezza maniglia fissa

TITAN AF

RC1

TITAN

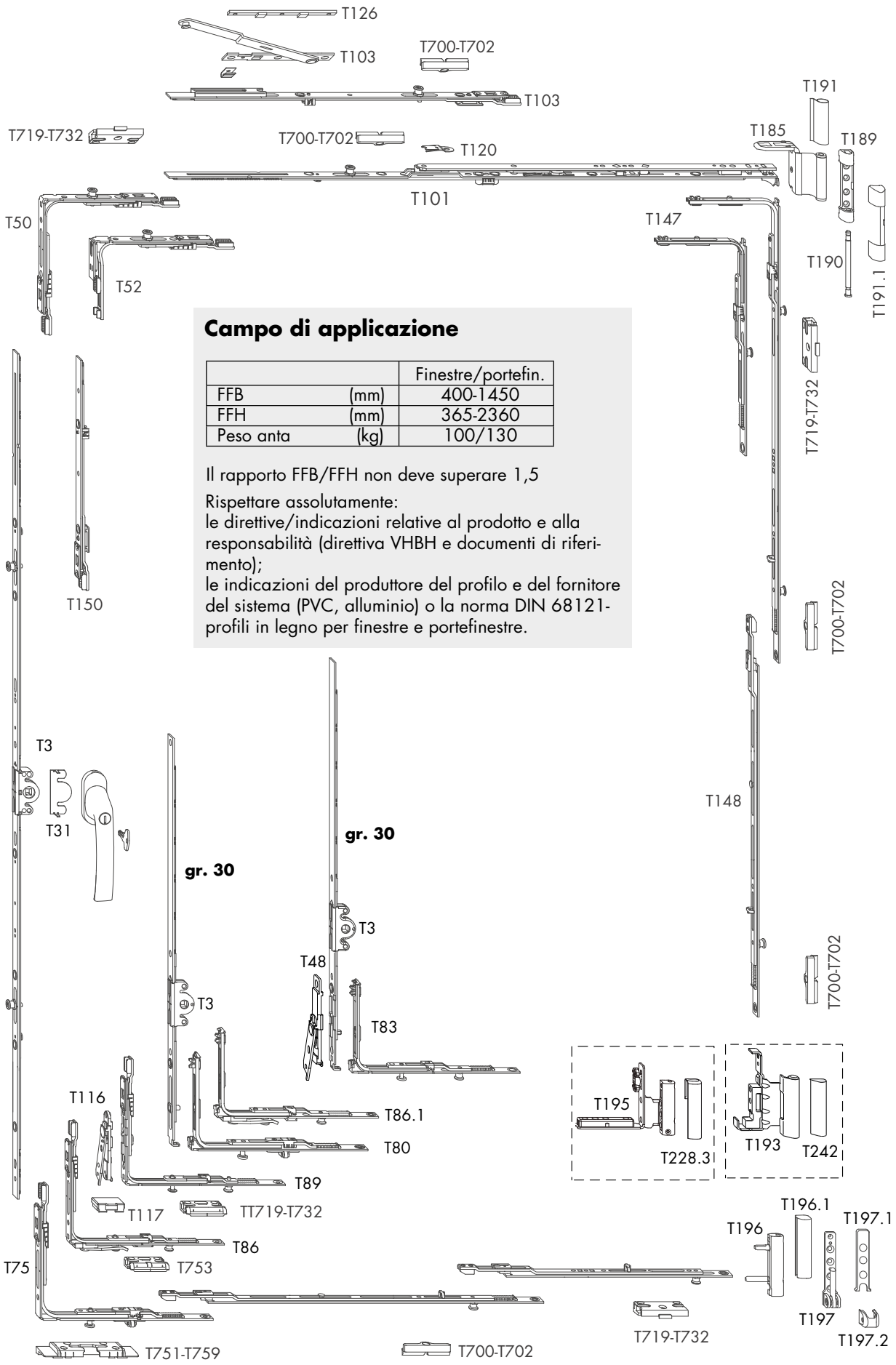

Campo di applicazione

		Finestre/portefin.
FFB	(mm)	400-1450
FFH	(mm)	365-2360
Peso anta	(kg)	100/130

Il rapporto FFB/FFH non deve superare 1,5
 Rispettare assolutamente:
 le direttive/indicazioni relative al prodotto e alla responsabilità (direttiva VHBH e documenti di riferimento);
 le indicazioni del produttore del profilo e del fornitore del sistema (PVC, alluminio) o la norma DIN 68121-
 profili in legno per finestre e portefinestre.

gr. 30

gr. 30

GS_KF_DK2A_1^A_WK1

TITAN AF Schema anta secondaria
 RC2 ECO Antintrusione **RC2 ECO**
 Altezza maniglia fissa

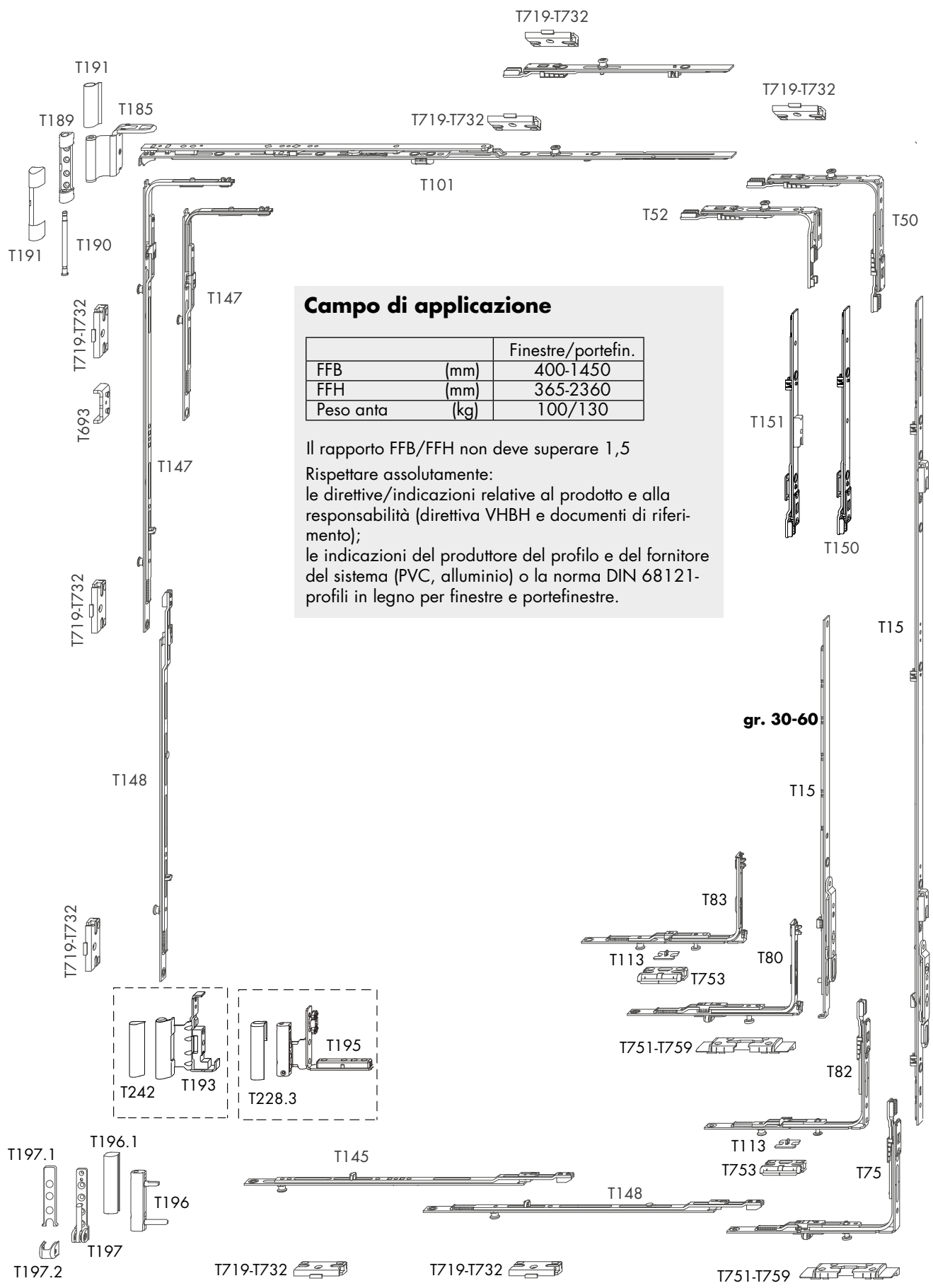
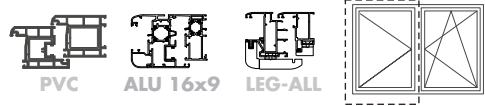

Campo di applicazione

		Finestre/portefin.
FFB	(mm)	400-1450
FFH	(mm)	365-2360
Peso anta	(kg)	100/130

Il rapporto FFB/FFH non deve superare 1,5
 Rispettare assolutamente:
 le direttive/indicazioni relative al prodotto e alla
 responsabilità (direttiva VHBH e documenti di riferi-
 mento);
 le indicazioni del produttore del profilo e del fornitore
 del sistema (PVC, alluminio) o la norma DIN 68121-
 profili in legno per finestre e portefinestre.

gr. 30-60

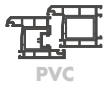
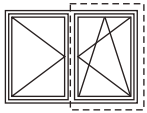

PVC



ALU 16x9



LEG-ALL

Schema anta principale

Anta-ribalta antintrusione **RC2 ECO**

Altezza maniglia fissa

TITAN AF

RC2 ECO

TITAN

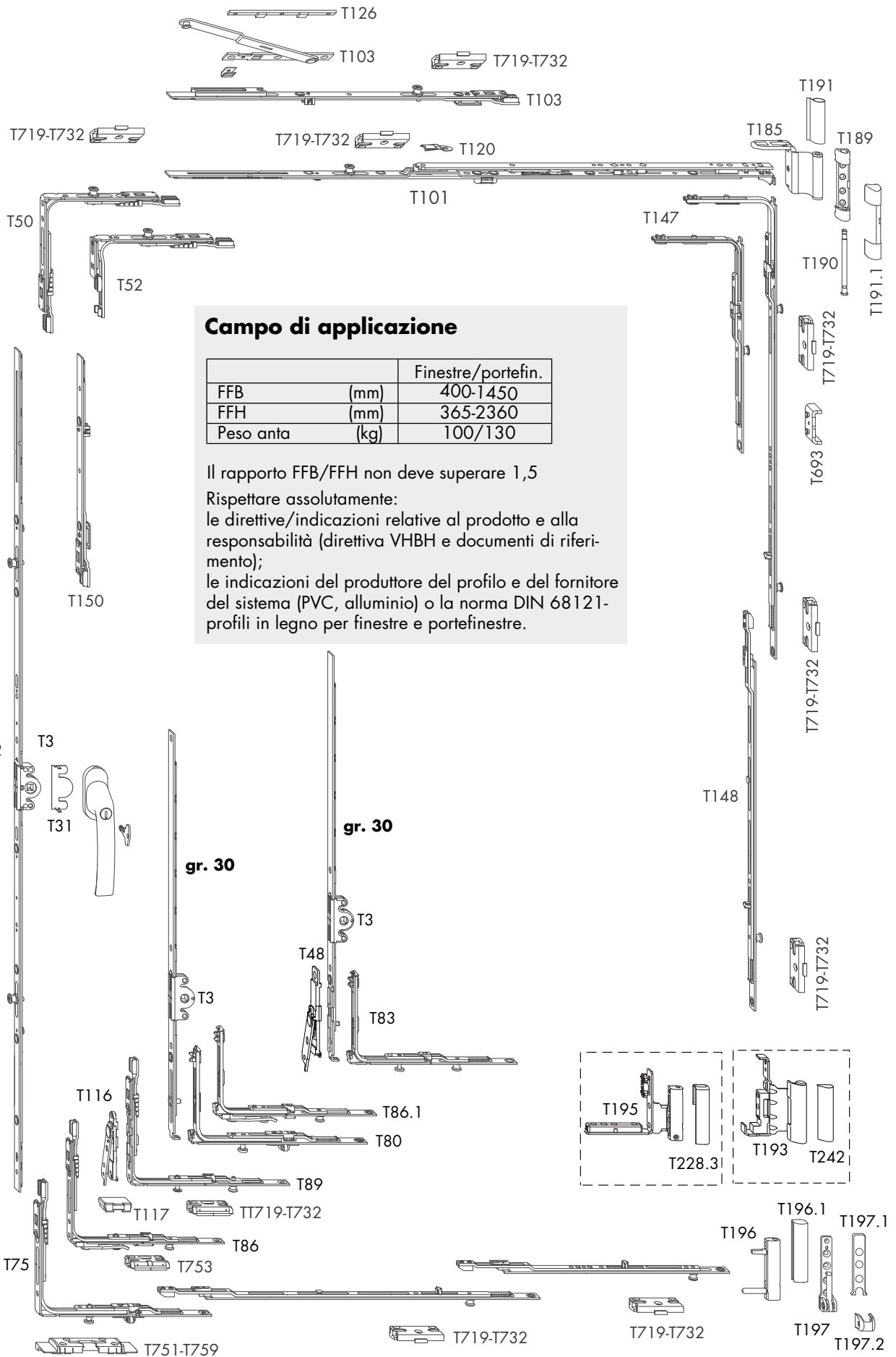

Campo di applicazione

		Finestre/portefin.
FFB	(mm)	400-1450
FFH	(mm)	365-2360
Peso anta	(kg)	100/130

Il rapporto FFB/FFH non deve superare 1,5

Rispettare assolutamente:

le direttive/indicazioni relative al prodotto e alla responsabilità (direttiva VHBH e documenti di riferimento);

le indicazioni del produttore del profilo e del fornitore del sistema (PVC, alluminio) o la norma DIN 68121-profilo in legno per finestre e portefinestre.

TITAN AF
RC2

Schema anta secondaria

Antintrusione **RC2**
Altezza maniglia fissa

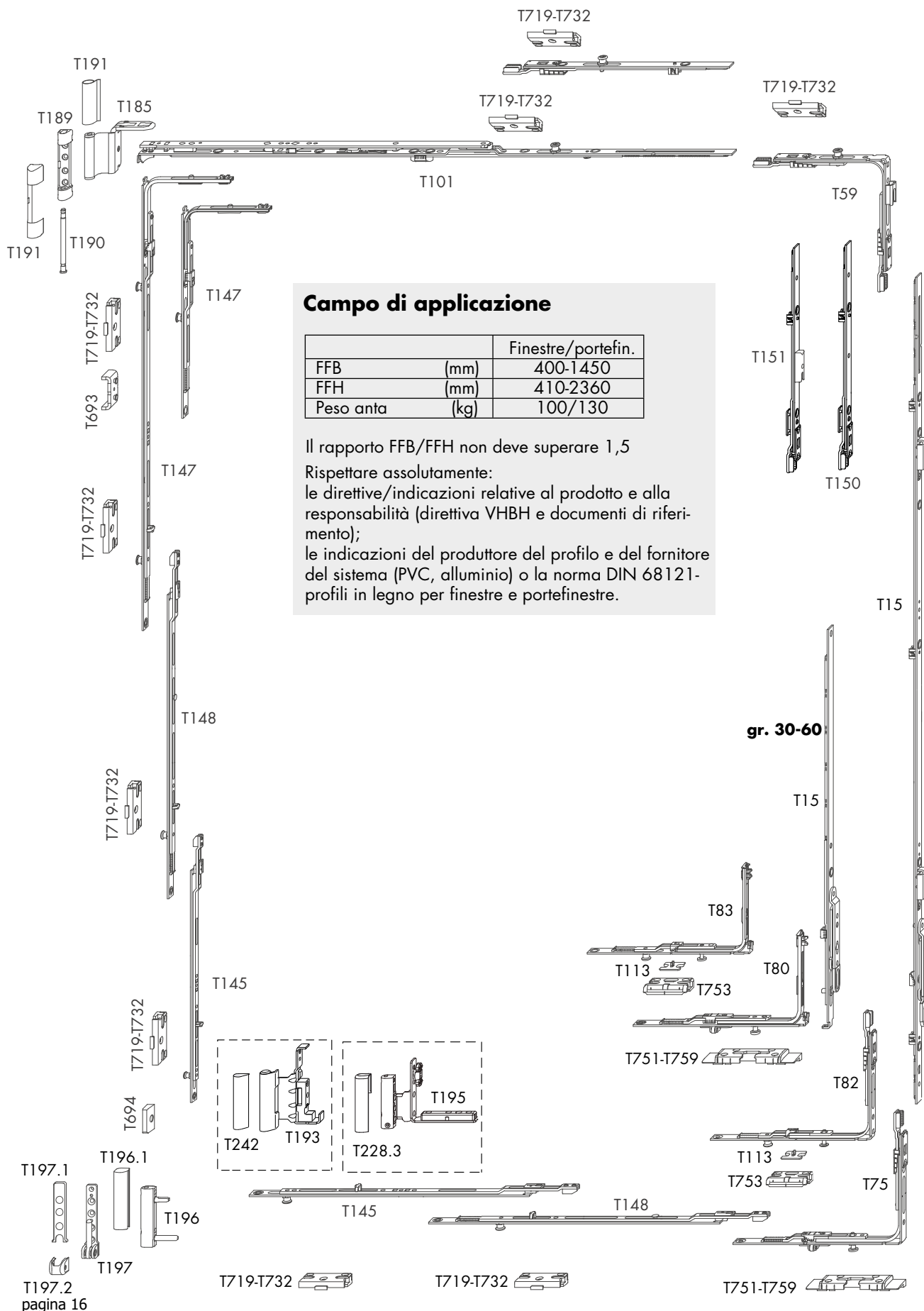
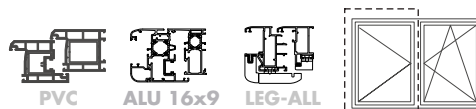

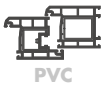
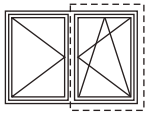

Schema anta principale

Anta-ribalta antintrusione **RC2**

Altezza maniglia fissa

TITAN AF

RC2

TITAN

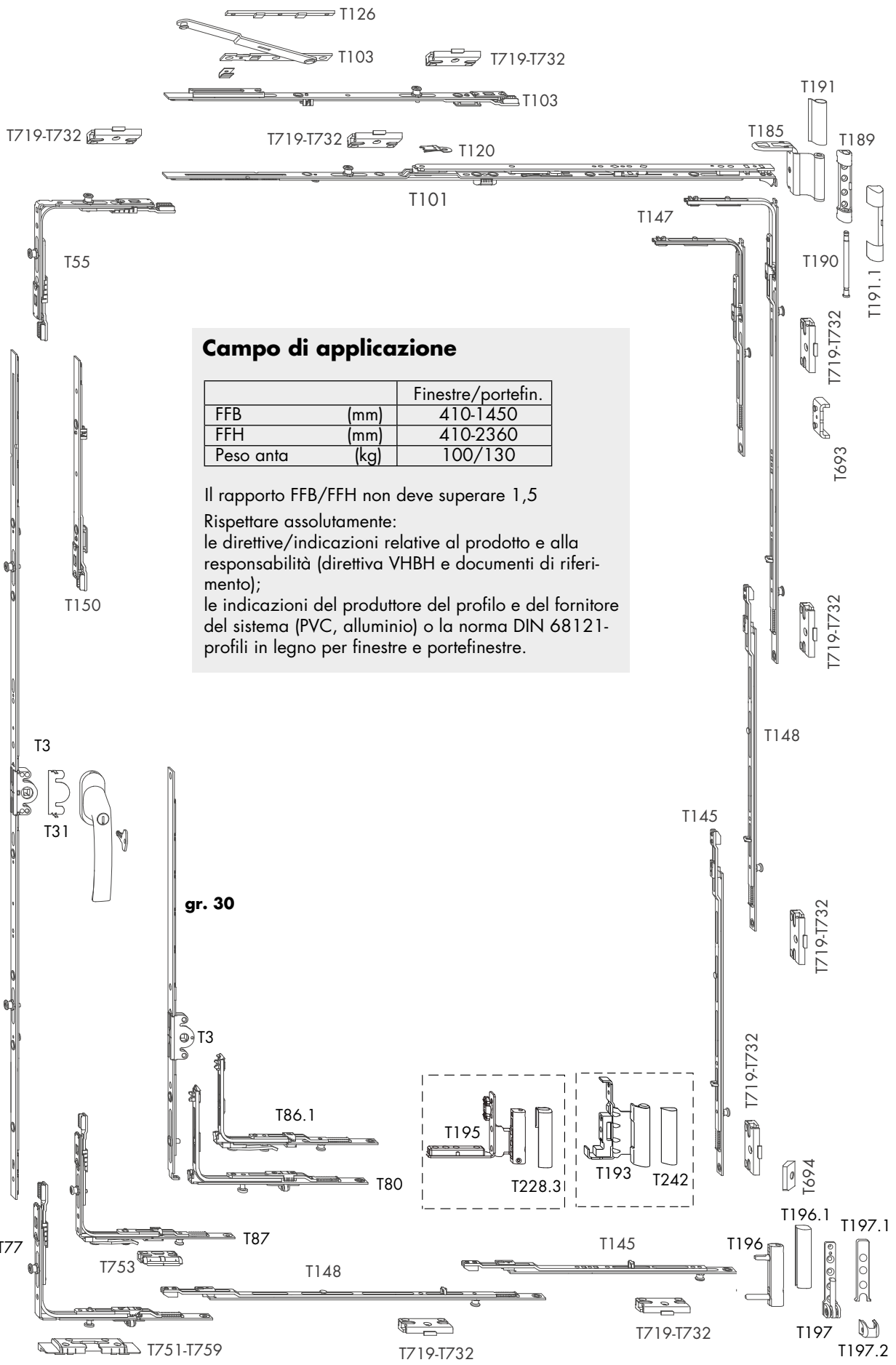

Campo di applicazione

		Finestre/portefin.
FFB	(mm)	410-1450
FFH	(mm)	410-2360
Peso anta	(kg)	100/130

Il rapporto FFB/FFH non deve superare 1,5
 Rispettare assolutamente:
 le direttive/indicazioni relative al prodotto e alla responsabilità (direttiva VHBH e documenti di riferimento);
 le indicazioni del produttore del profilo e del fornitore del sistema (PVC, alluminio) o la norma DIN 68121-
 profili in legno per finestre e portefinestre.

gr. 30

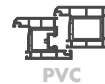

PVC

ALU 16x9

LEG-ALL

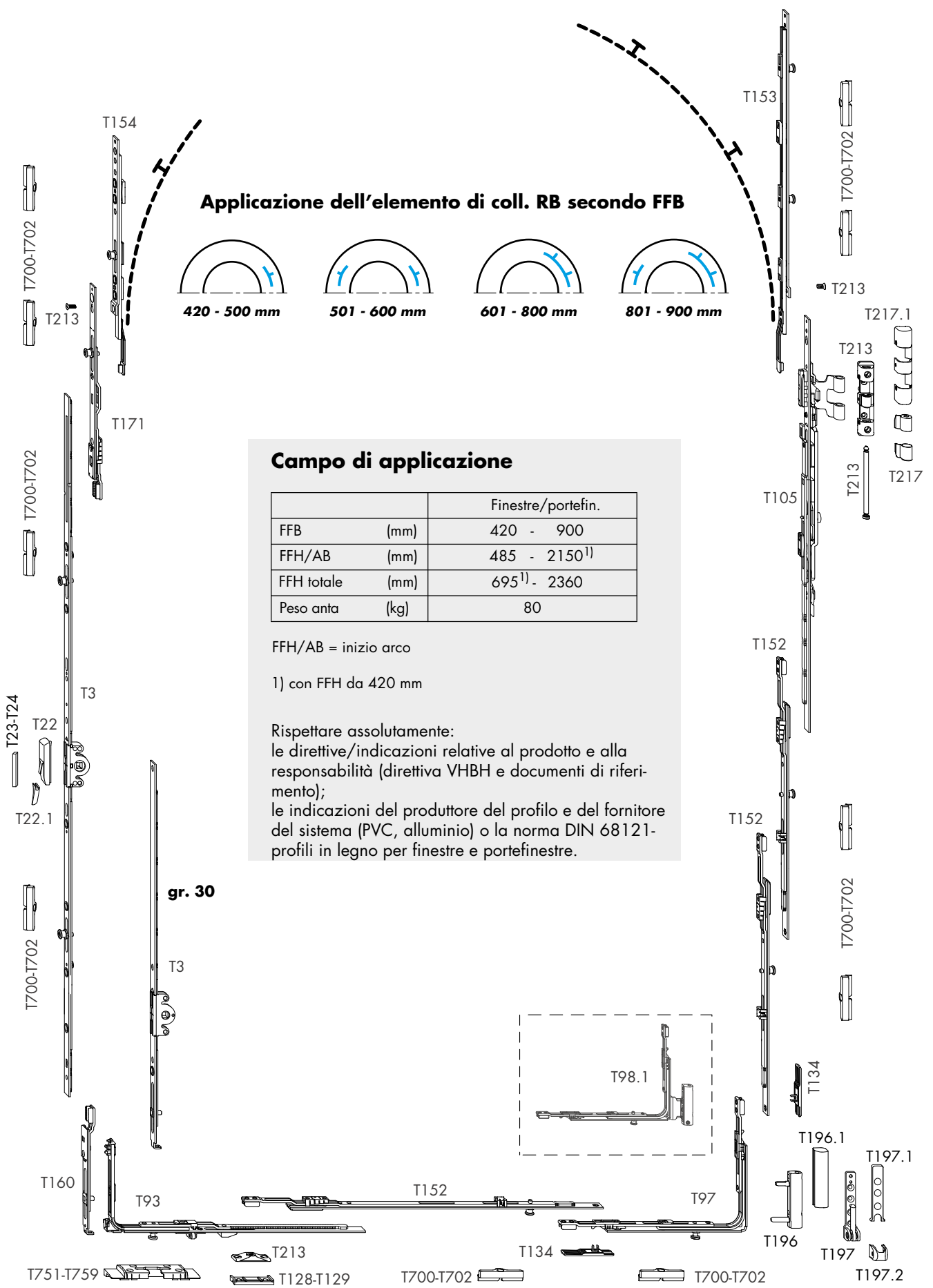

Applicazione dell'elemento di coll. RB secondo FFB

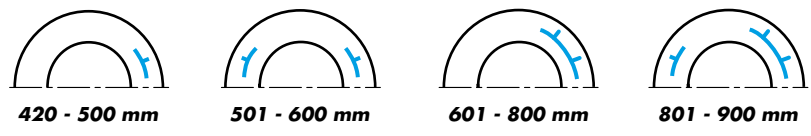

Campo di applicazione

		Finestre/portefin.
FFB	(mm)	420 - 900
FFH/AB	(mm)	485 - 2150 ¹⁾
FFH totale	(mm)	695 ¹⁾ - 2360
Peso anta	(kg)	80

FFH/AB = inizio arco
1) con FFH da 420 mm

Rispettare assolutamente:
le direttive/indicazioni relative al prodotto e alla responsabilità (direttiva VHBH e documenti di riferimento);
le indicazioni del produttore del profilo e del fornitore del sistema (PVC, alluminio) o la norma DIN 68121-profili in legno per finestre e portefinestre.

gr. 30



PVC

ALU 16x9

LEG-ALL

TITAN

Applicazione dell'elemento di coll. RB secondo FFB



420 - 600 mm



601 - 900 mm

Campo di applicazione

		Finestre/portefin.
FFB	(mm)	420 - 900
FFH/AB	(mm)	485 - 2150 ¹⁾
FFH totale	(mm)	695 ¹⁾ - 2360
Peso anta	(kg)	80

FFH/AB = inizio arco

1) con FFH da 420 mm

Rispettare assolutamente:
le direttive/indicazioni relative al prodotto e alla responsabilità (direttiva VHBH e documenti di riferimento);
le indicazioni del produttore del profilo e del fornitore del sistema (PVC, alluminio) o la norma DIN 68121-
profili in legno per finestre e portefinestre.

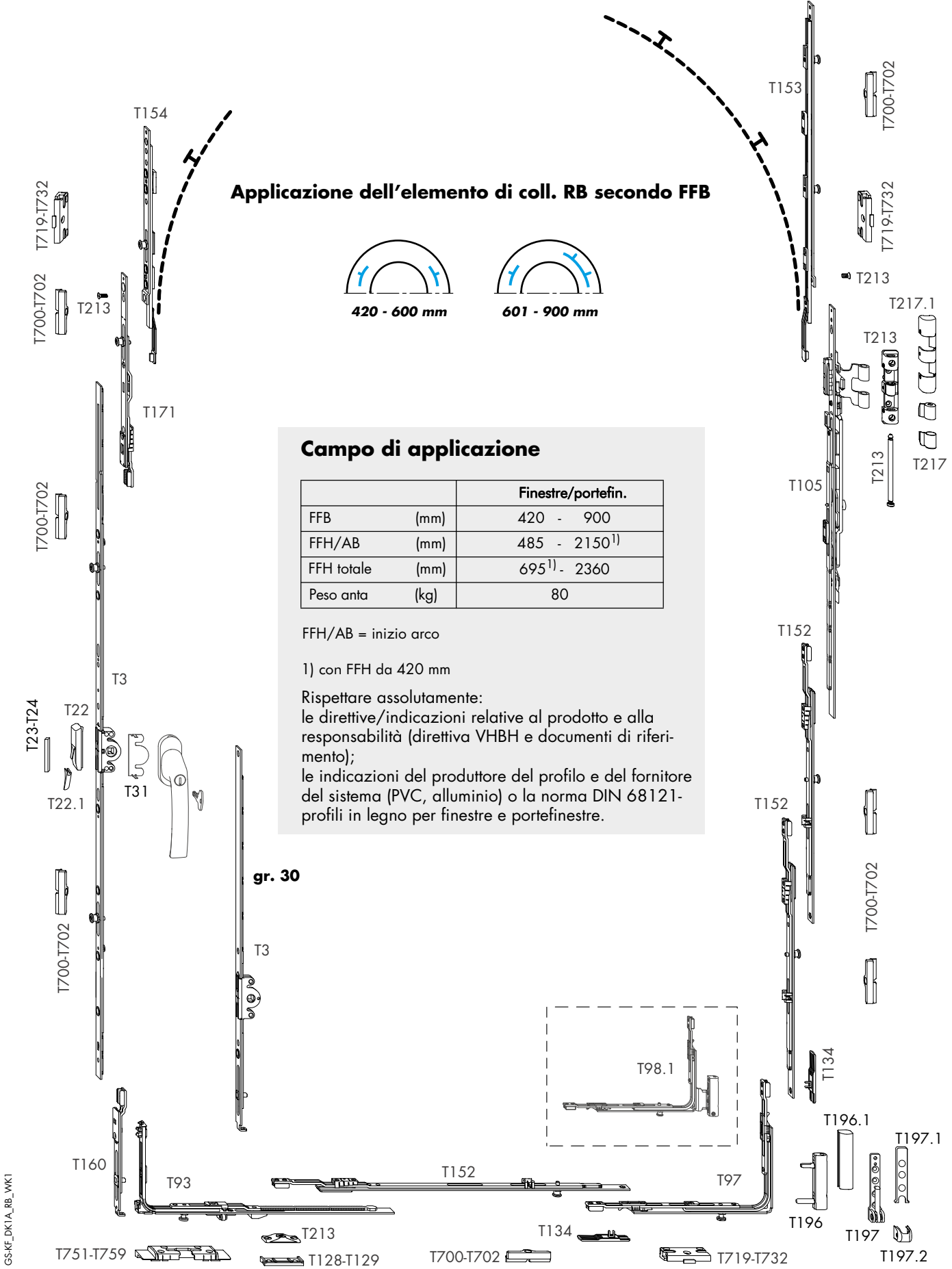

GS-KF-DK1A_RB_WK1

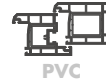

PVC



ALU 16x9



LEG-ALL

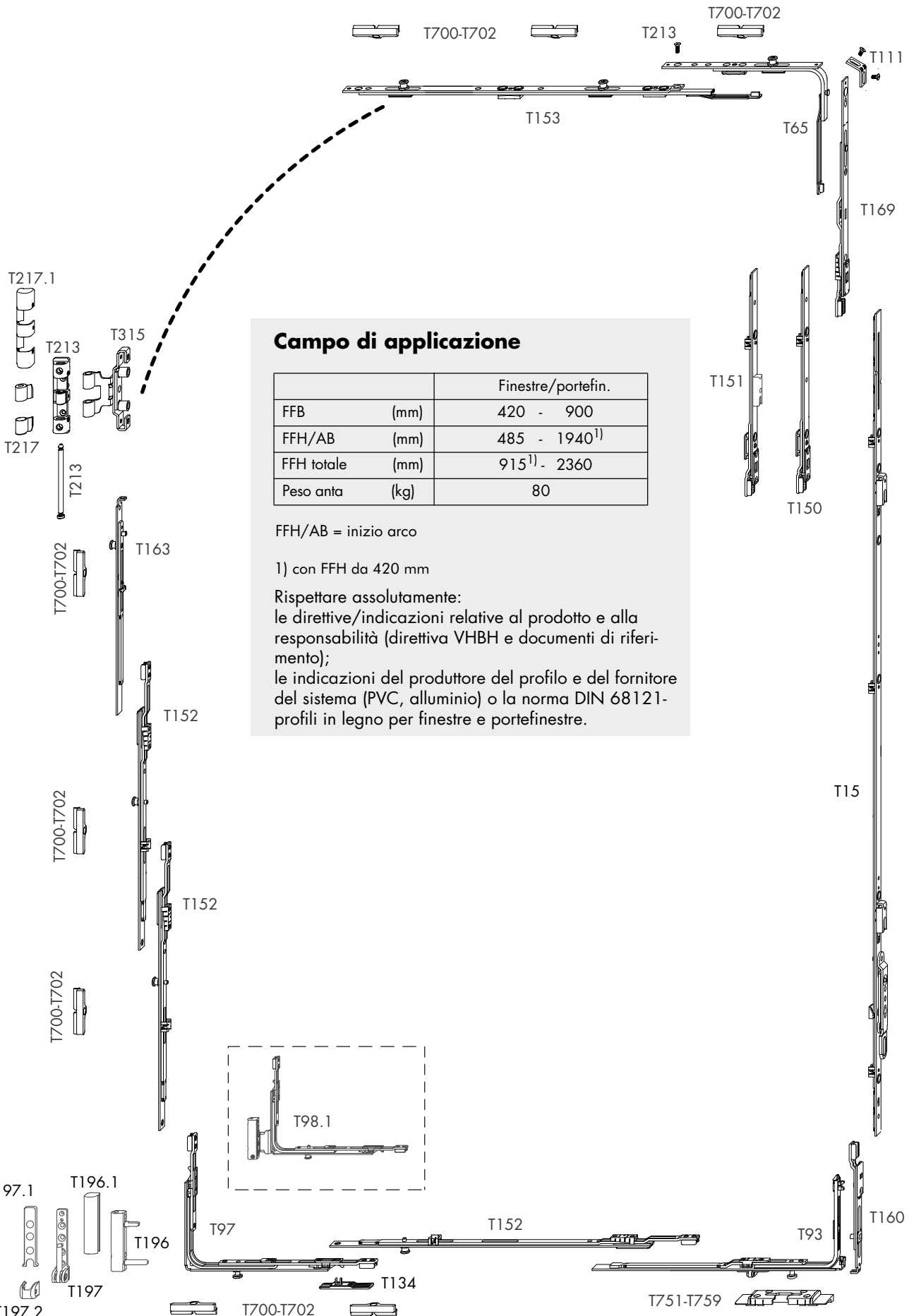
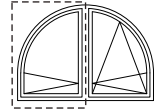

Campo di applicazione

		Finestre/portefin.
FFB	(mm)	420 - 900
FFH/AB	(mm)	485 - 1940 ¹⁾
FFH totale	(mm)	915 ¹⁾ - 2360
Peso anta	(kg)	80

FFH/AB = inizio arco

1) con FFH da 420 mm

Rispettare assolutamente:
 le direttive/indicazioni relative al prodotto e alla responsabilità (direttiva VHBH e documenti di riferimento);
 le indicazioni del produttore del profilo e del fornitore del sistema (PVC, alluminio) o la norma DIN 68121-
 profili in legno per finestre e portefinestre.

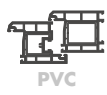
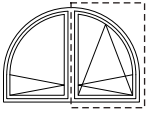

Schema anta principale arco tutto sesto

TITAN AF

Anta-ribalta antintrusione **STANDARD**

GS

Altezza maniglia fissa

TITAN

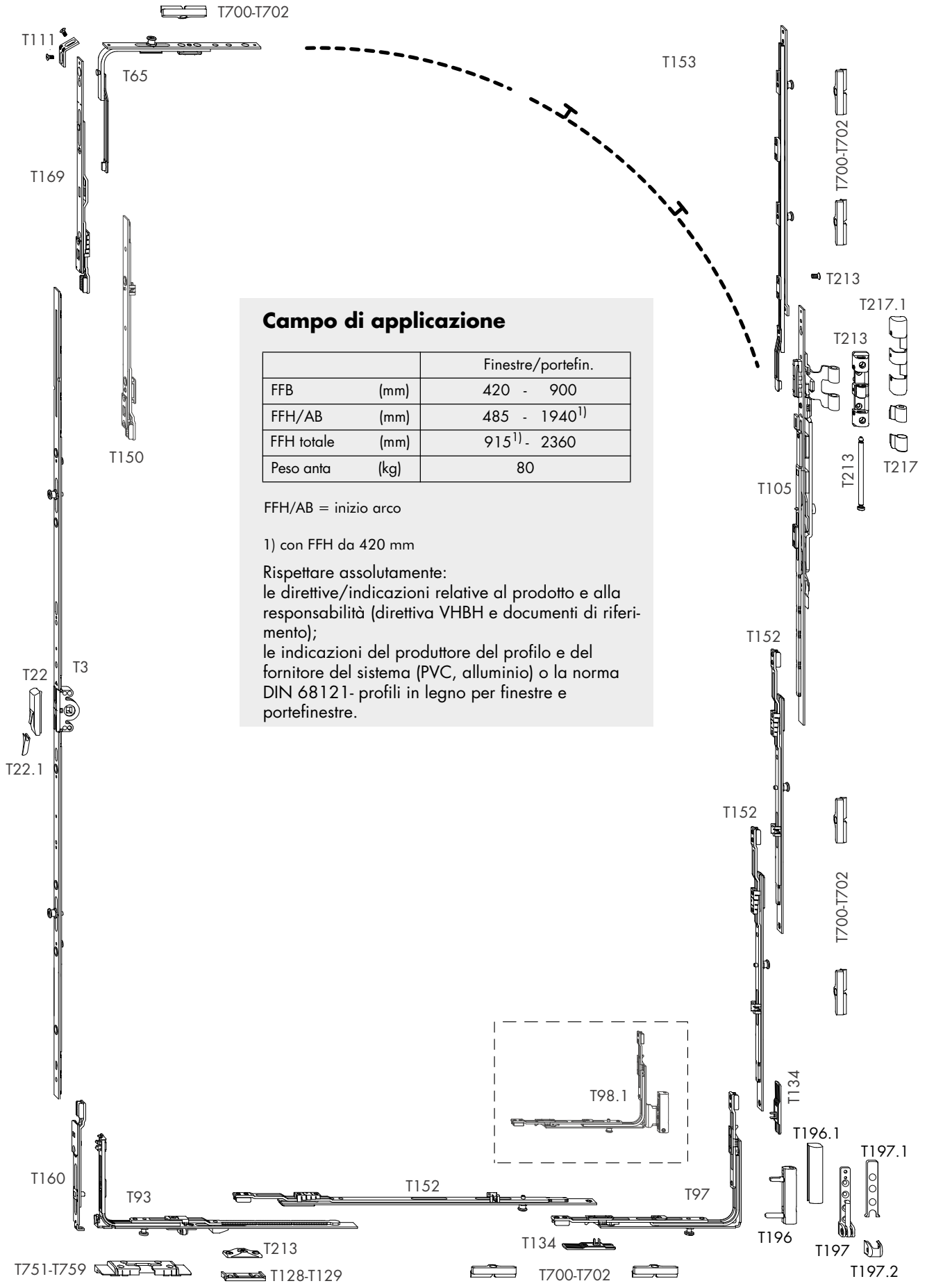

Campo di applicazione

		Finestre/portefin.
FFB	(mm)	420 - 900
FFH/AB	(mm)	485 - 1940 ¹⁾
FFH totale	(mm)	915 ¹⁾ - 2360
Peso anta	(kg)	80

FFH/AB = inizio arco

1) con FFH da 420 mm

Rispettare assolutamente:

le direttive/indicazioni relative al prodotto e alla responsabilità (direttiva VHBH e documenti di riferimento);

le indicazioni del produttore del profilo e del fornitore del sistema (PVC, alluminio) o la norma DIN 68121- profili in legno per finestre e portefinestre.

TITAN AF Schema anta secondaria arco tutto sesto
RC1 Antintrusione **RC1**
 Altezza maniglia fissa

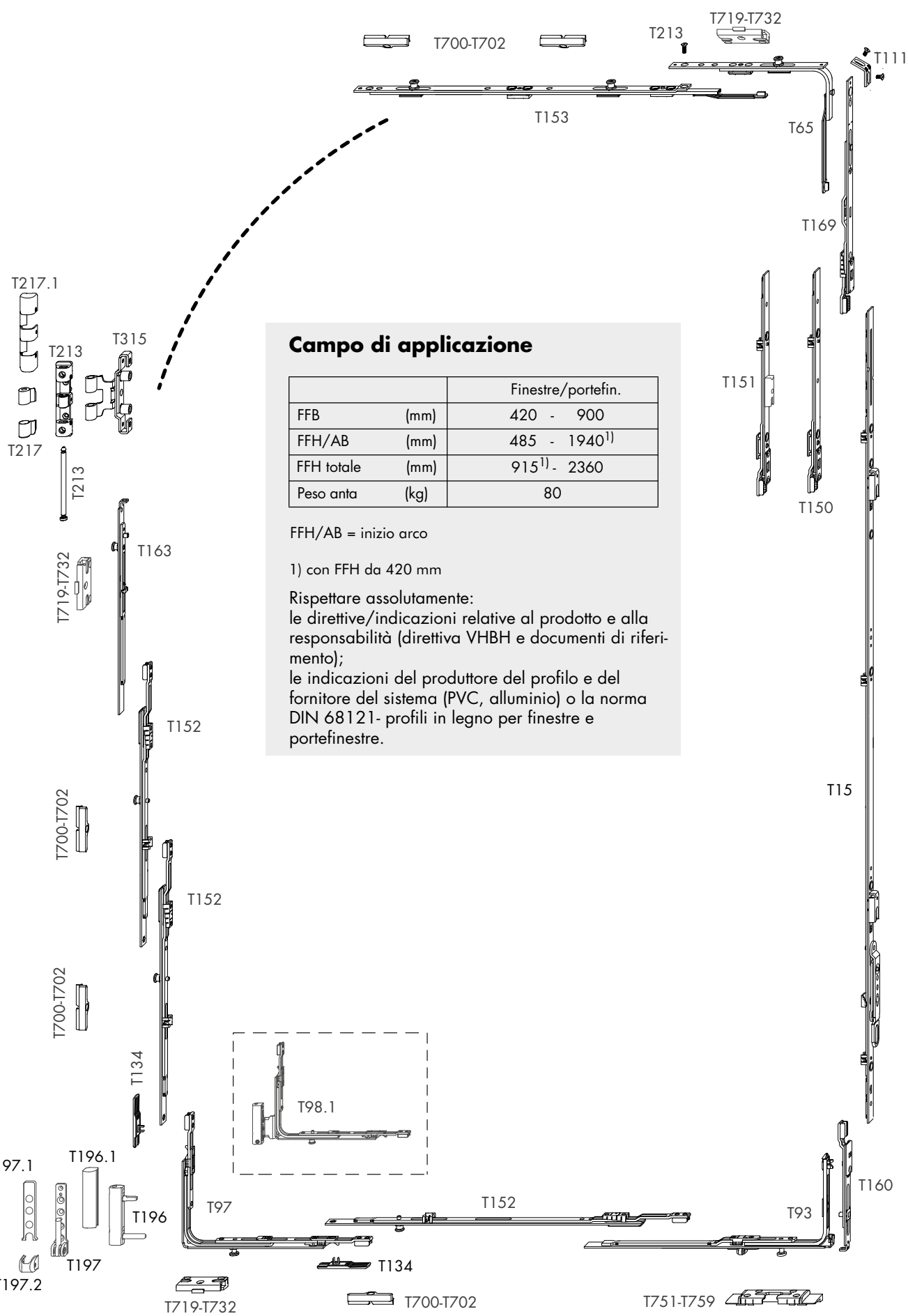
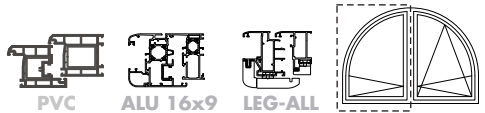

Campo di applicazione

		Finestre/portefin.
FFB	(mm)	420 - 900
FFH/AB	(mm)	485 - 1940 ¹⁾
FFH totale	(mm)	915 ¹⁾ - 2360
Peso anta	(kg)	80

FFH/AB = inizio arco

1) con FFH da 420 mm

Rispettare assolutamente:
 le direttive/indicazioni relative al prodotto e alla responsabilità (direttiva VHBH e documenti di riferimento);
 le indicazioni del produttore del profilo e del fornitore del sistema (PVC, alluminio) o la norma DIN 68121- profili in legno per finestre e portefinestre.

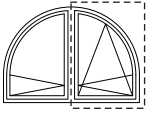

Schema anta principale arco tutto sesto

TITAN AF

Anta-ribalta antintrusione **RC1**

RC1

Altezza maniglia fissa

TITAN

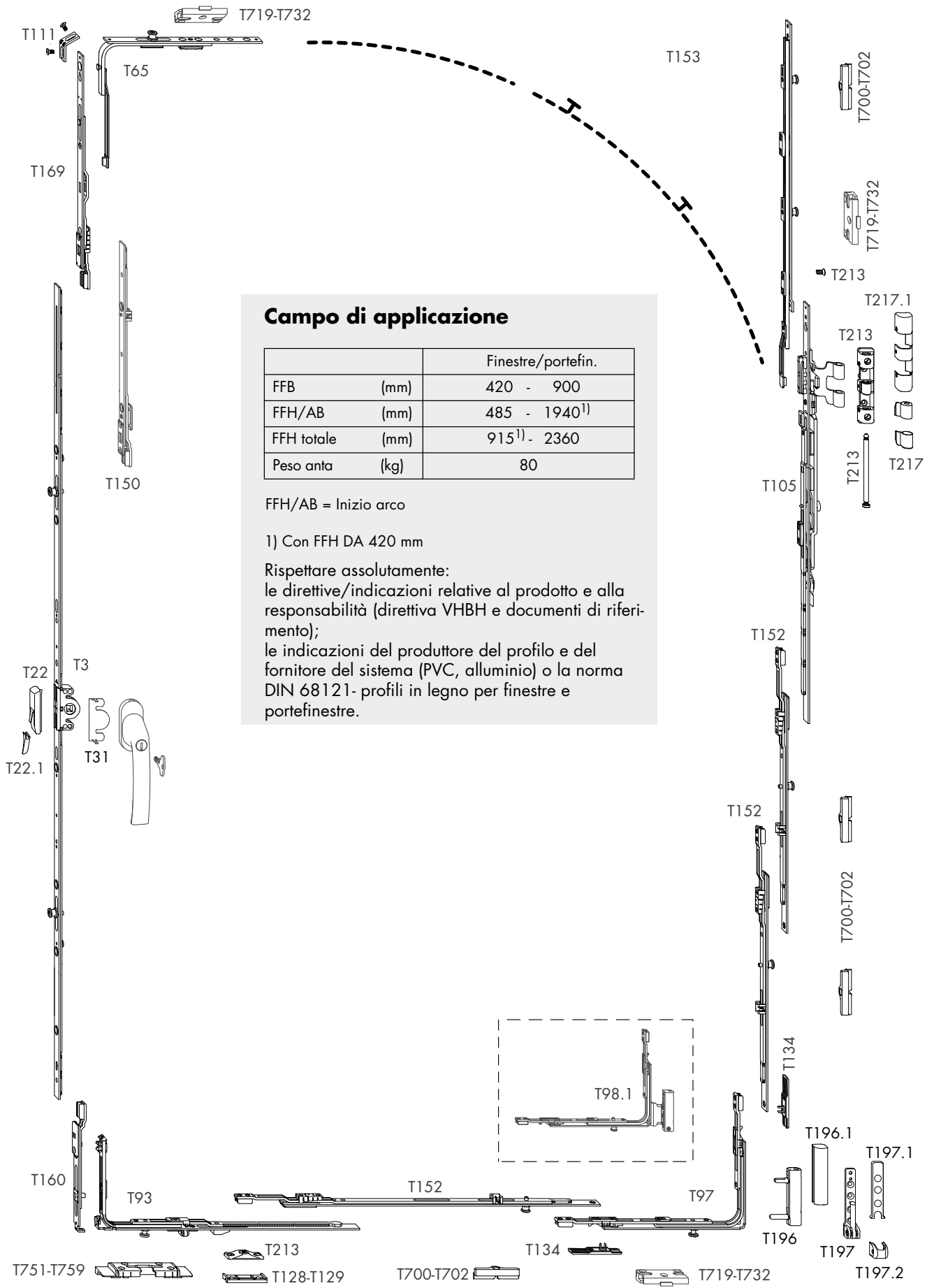

Campo di applicazione

		Finestre/portefin.
FFB	(mm)	420 - 900
FFH/AB	(mm)	485 - 1940 ¹⁾
FFH totale	(mm)	915 ¹⁾ - 2360
Peso anta	(kg)	80

FFH/AB = Inizio arco

1) Con FFH DA 420 mm

Rispettare assolutamente:
 le direttive/indicazioni relative al prodotto e alla
 responsabilità (direttiva VHBH e documenti di riferi-
 mento);
 le indicazioni del produttore del profilo e del
 fornitore del sistema (PVC, alluminio) o la norma
 DIN 68121- profili in legno per finestre e
 portefinestre.

GSKF_DK2A_1^A_RB_WK1

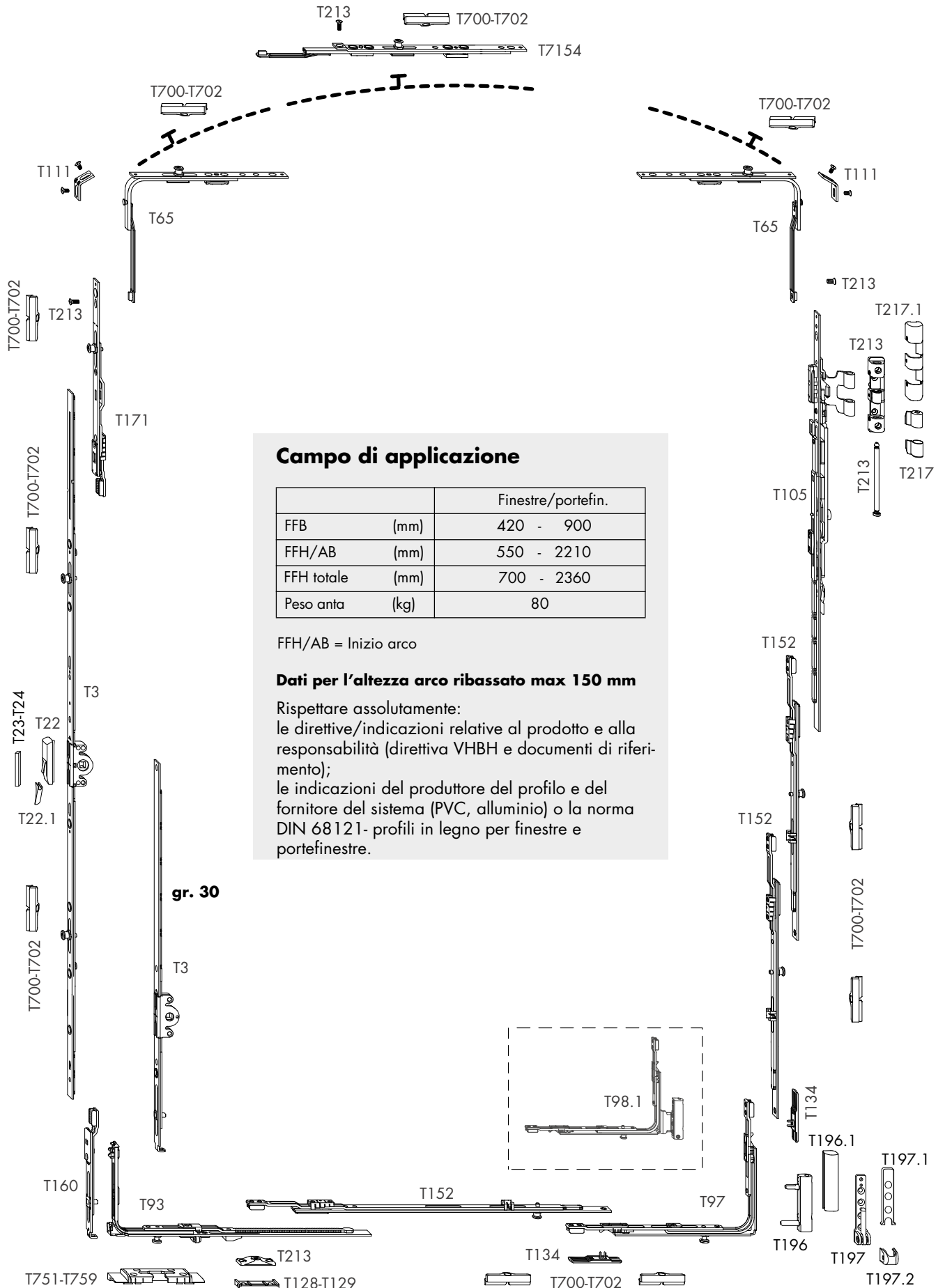

Campo di applicazione

		Finestre/portefin.
FFB	(mm)	420 - 900
FFH/AB	(mm)	550 - 2210
FFH totale	(mm)	700 - 2360
Peso anta	(kg)	80

FFH/AB = Inizio arco

Dati per l'altezza arco ribassato max 150 mm

Rispettare assolutamente:
 le direttive/indicazioni relative al prodotto e alla responsabilità (direttiva VHBH e documenti di riferimento);
 le indicazioni del produttore del profilo e del fornitore del sistema (PVC, alluminio) o la norma DIN 68121- profili in legno per finestre e portefinestre.



PVC



ALU T6x9



LEG-ALL

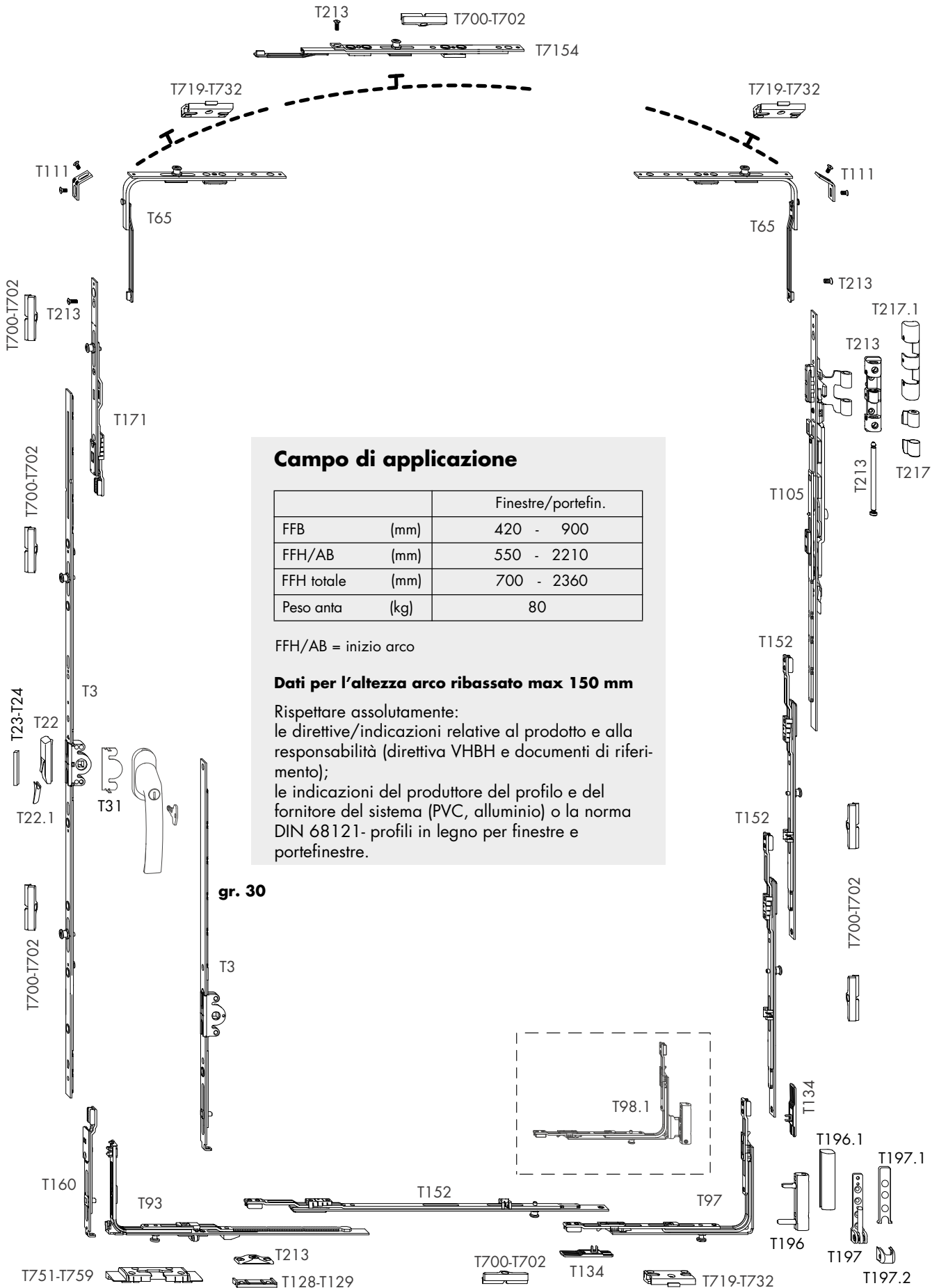

Campo di applicazione

		Finestre/portefin.
FFB	(mm)	420 - 900
FFH/AB	(mm)	550 - 2210
FFH totale	(mm)	700 - 2360
Peso anta	(kg)	80

FFH/AB = inizio arco

Dati per l'altezza arco ribassato max 150 mm

Rispettare assolutamente:
 le direttive/indicazioni relative al prodotto e alla responsabilità (direttiva VHBH e documenti di riferimento);
 le indicazioni del produttore del profilo e del fornitore del sistema (PVC, alluminio) o la norma DIN 68121- profili in legno per finestre e portefinestre.

gr. 30

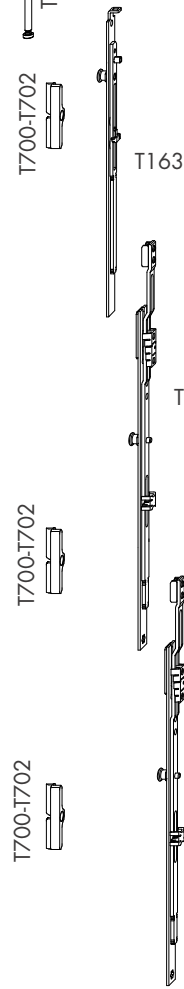
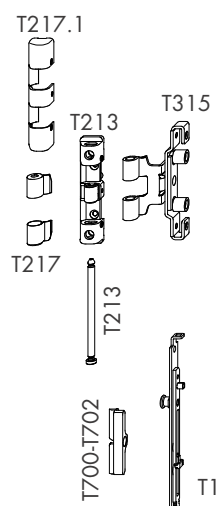
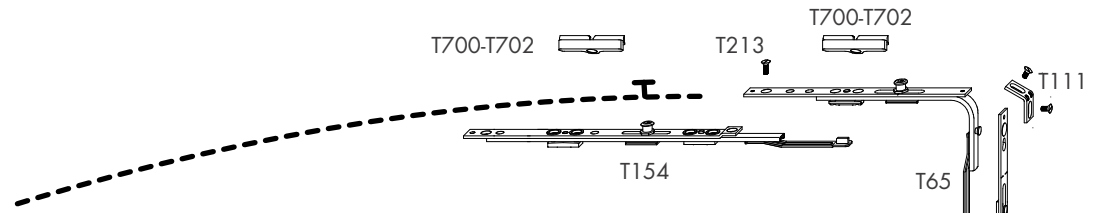
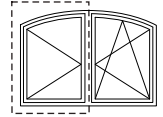
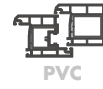

Campo di applicazione

		Finestre/portefin.
FFB	(mm)	420 - 900
FFH/AB	(mm)	565 - 2210
FFH totale	(mm)	715 - 2360
Peso anta	(kg)	80

FFH/AB = Inizio arco

Rispettare assolutamente:
le direttive/indicazioni relative al prodotto e alla responsabilità (direttiva VHBH e documenti di riferimento);
le indicazioni del produttore del profilo e del fornitore del sistema (PVC, alluminio) o la norma DIN 68121- profili in legno per finestre e portefinestre.

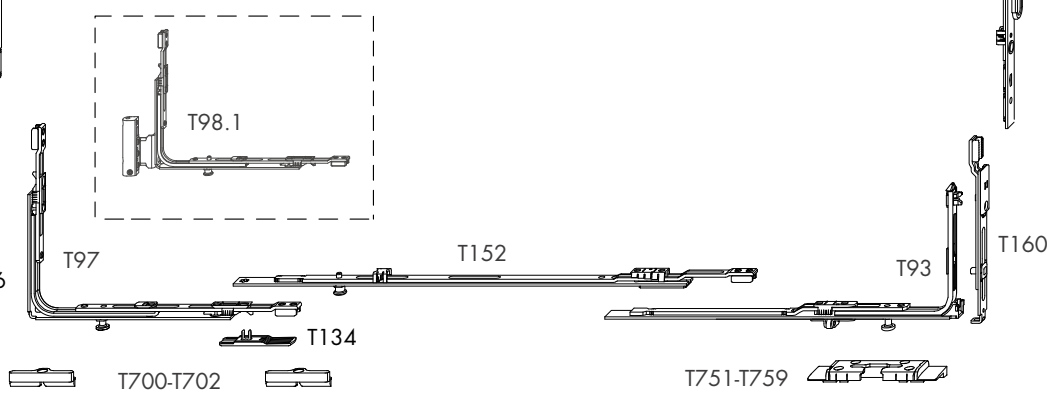
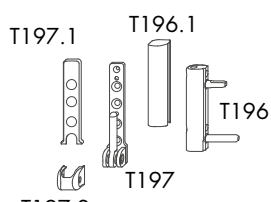
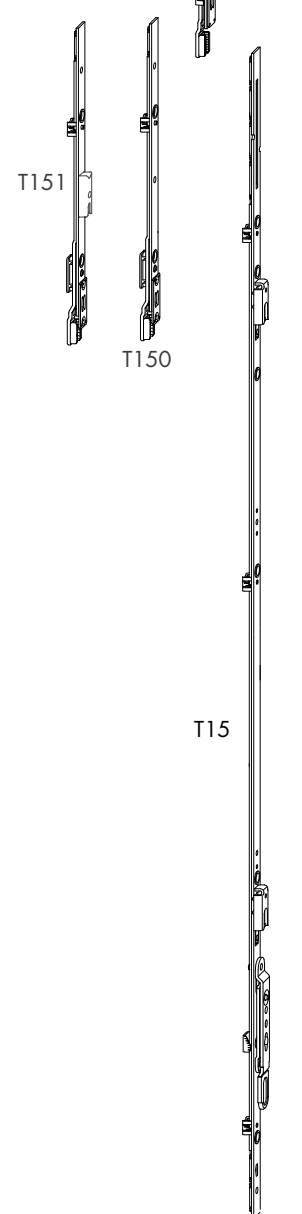

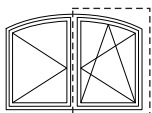

Schema anta principale arco ribassato

TITAN AF

Anta-ribalta antintrusione **STANDARD**

GS

Altezza maniglia fissa

TITAN

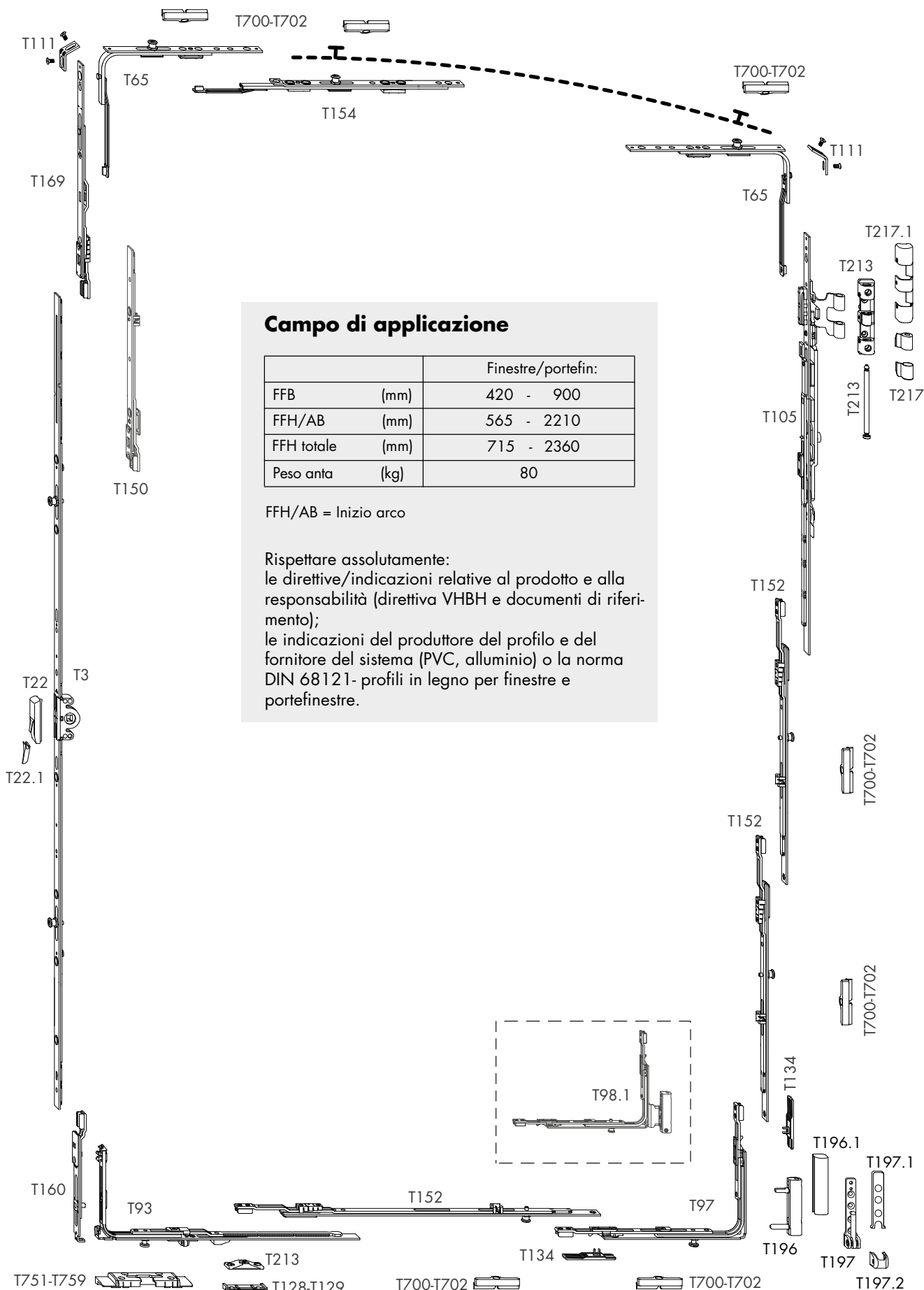

TITAN AF

Schema anta secondaria arco ribassato

RC1

Antintrusione **RC1**
Altezza maniglia fissa

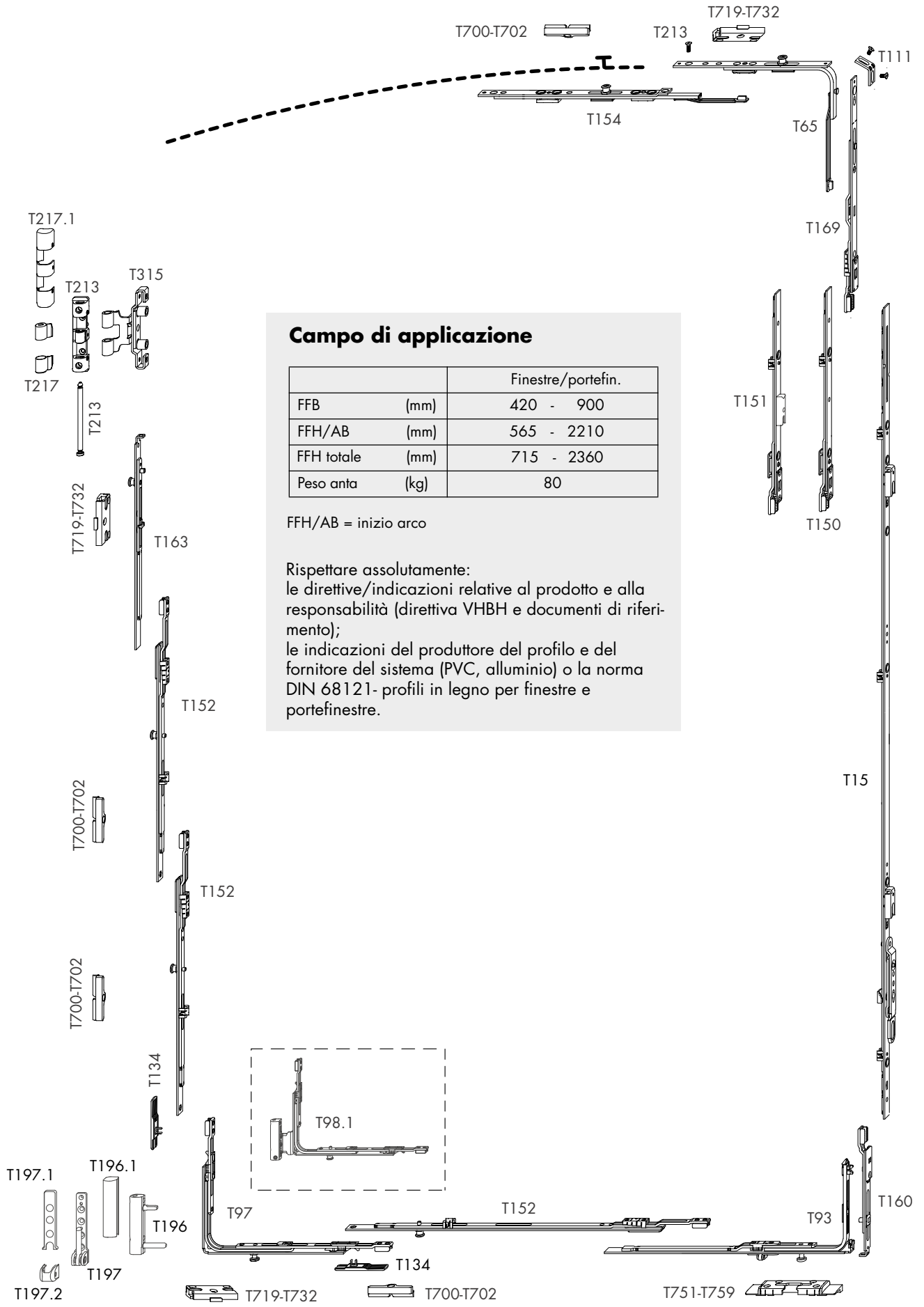
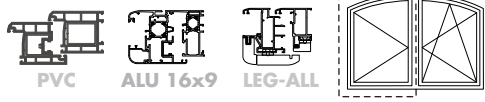

Campo di applicazione

		Finestre/portefin.
FFB	(mm)	420 - 900
FFH/AB	(mm)	565 - 2210
FFH totale	(mm)	715 - 2360
Peso anta	(kg)	80

FFH/AB = inizio arco

Rispettare assolutamente:
le direttive/indicazioni relative al prodotto e alla responsabilità (direttiva VHBH e documenti di riferimento);
le indicazioni del produttore del profilo e del fornitore del sistema (PVC, alluminio) o la norma DIN 68121- profili in legno per finestre e portefinestre.

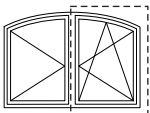

Schema anta principale arco ribassato

TITAN AF

Anta-ribalta antintrusione **RC1**

RC1

Altezza maniglia fissa

TITAN

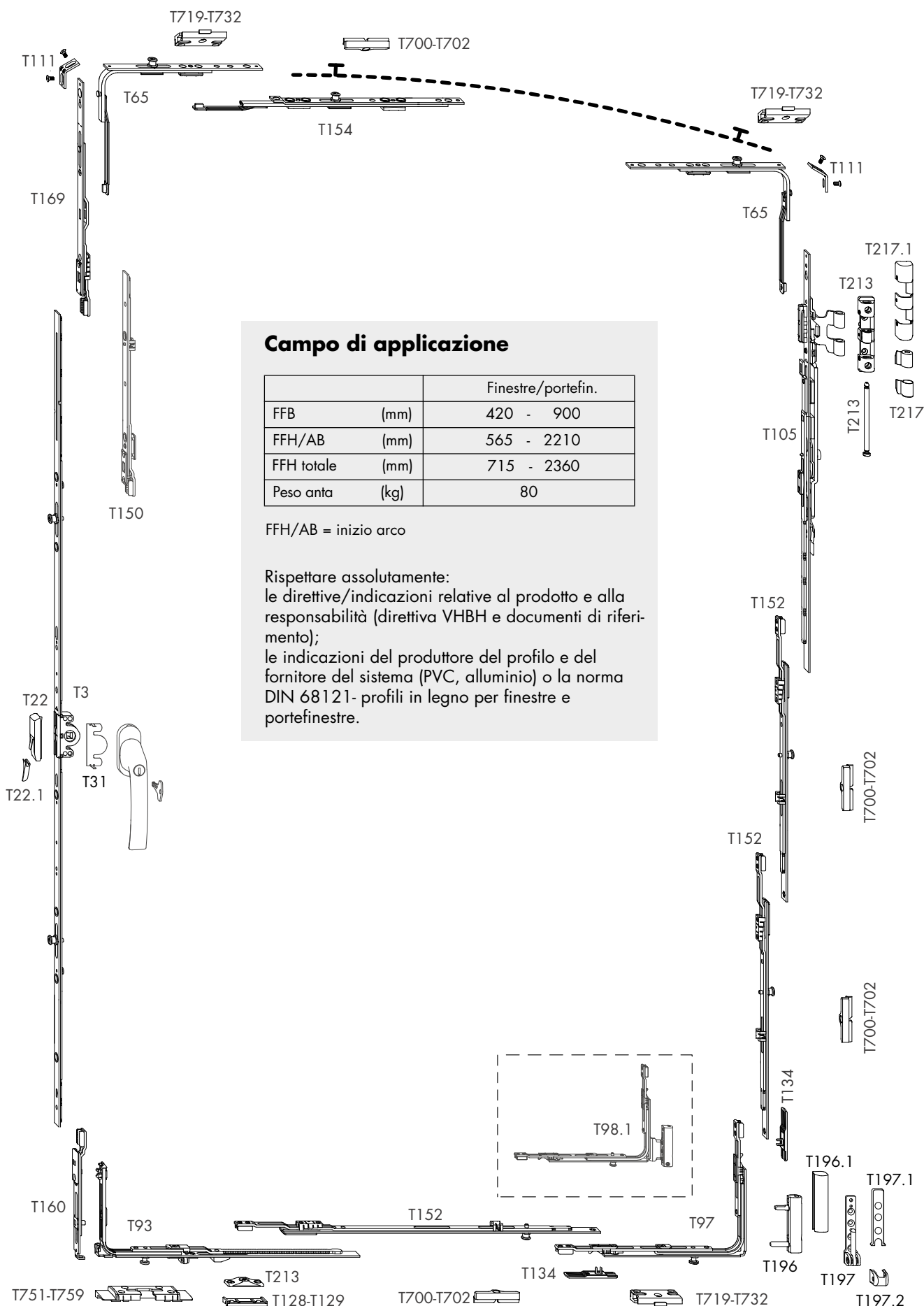

TITAN AF

Schema a 1 anta trapezio angolo max 35°

GS

Anta-ribalta antintrusione **STANDARD**
Altezza maniglia fissa



PVC

ALU 16x9

LEG-ALL

TITAN

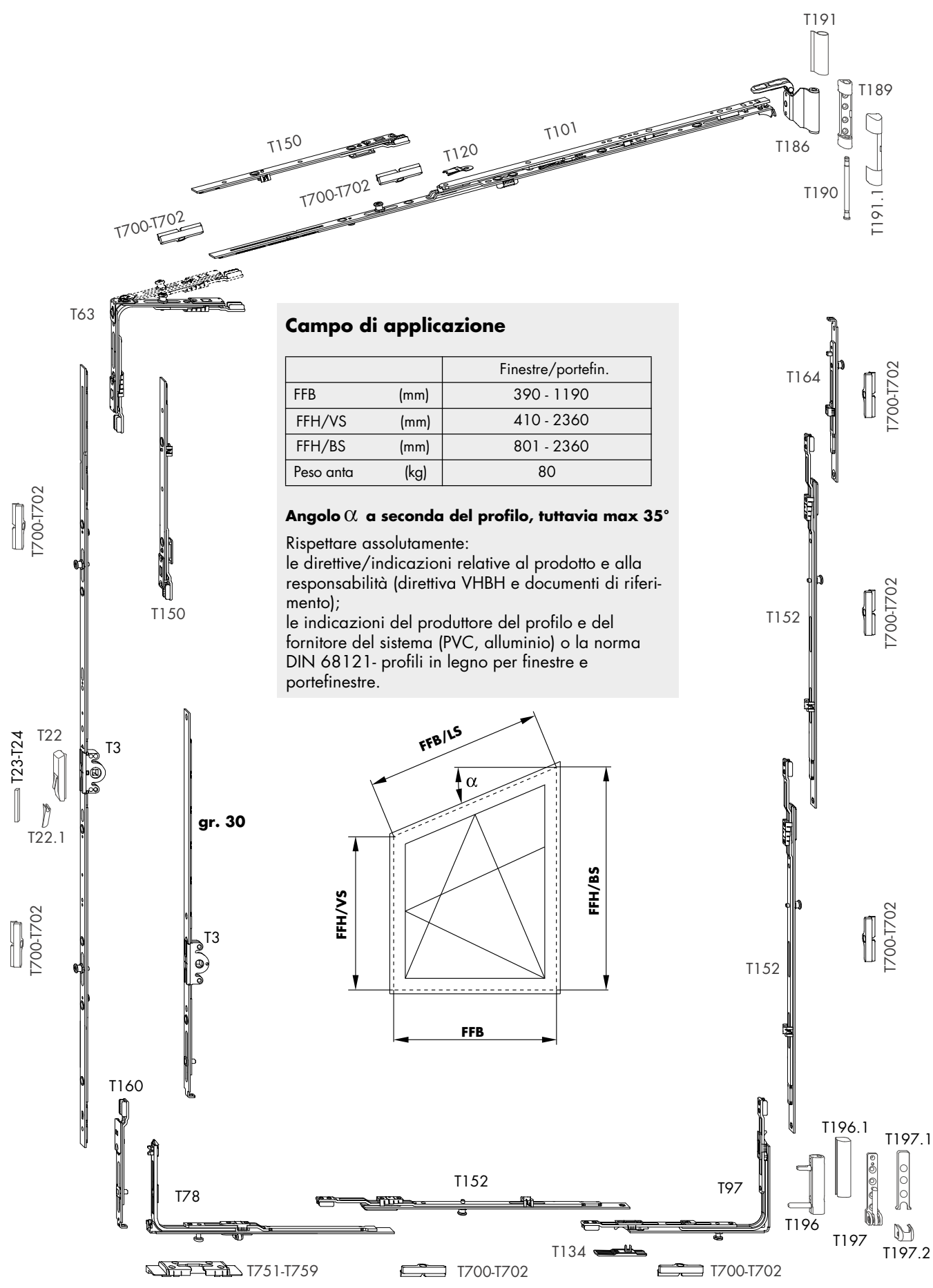

Campo di applicazione

		Finestre/portefin.
FFB	(mm)	390 - 1190
FFH/VS	(mm)	410 - 2360
FFH/BS	(mm)	801 - 2360
Peso anta	(kg)	80

Angolo α a seconda del profilo, tuttavia max 35°

Rispettare assolutamente:
le direttive/indicazioni relative al prodotto e alla responsabilità (direttiva VHBH e documenti di riferimento);
le indicazioni del produttore del profilo e del fornitore del sistema (PVC, alluminio) o la norma DIN 68121- profili in legno per finestre e portefinestre.

GS_KF_DK1A_SF_35°



PVC



ALU 16x9



LEG-ALL

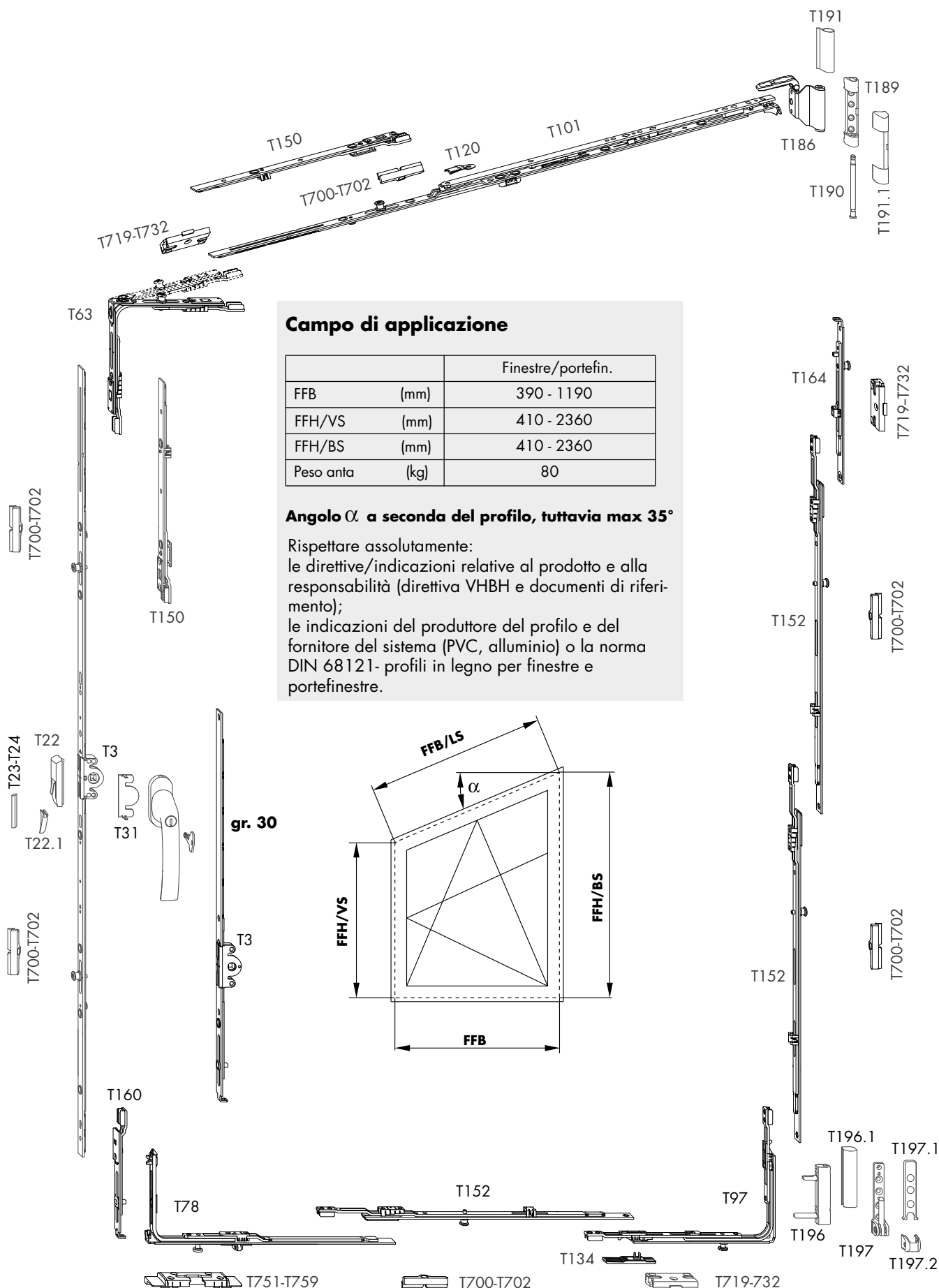

Campo di applicazione

		Finestre/portefin.
FFB	(mm)	390 - 1190
FFH/VS	(mm)	410 - 2360
FFH/BS	(mm)	410 - 2360
Peso anta	(kg)	80

Angolo α a seconda del profilo, tuttavia max 35°

Rispettare assolutamente:
le direttive/indicazioni relative al prodotto e alla responsabilità (direttiva VHBH e documenti di riferimento);
le indicazioni del produttore del profilo e del fornitore del sistema (PVC, alluminio) o la norma DIN 68121- profili in legno per finestre e portefinestre.

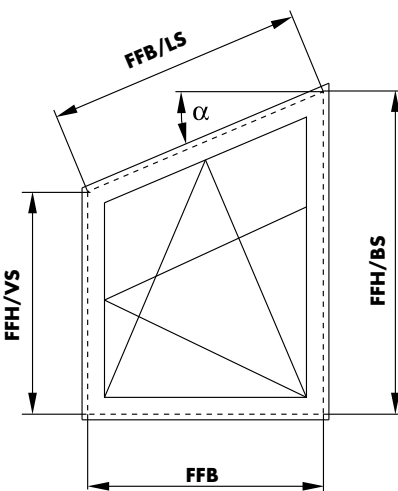

TITAN AF

Schema a 1 anta trapezio angolo max 45°

GS

Anta-ribalta antintrusione **STANDARD**

Altezza maniglia fissa



PVC



ALU 16x9



LEG-ALL

TITAN

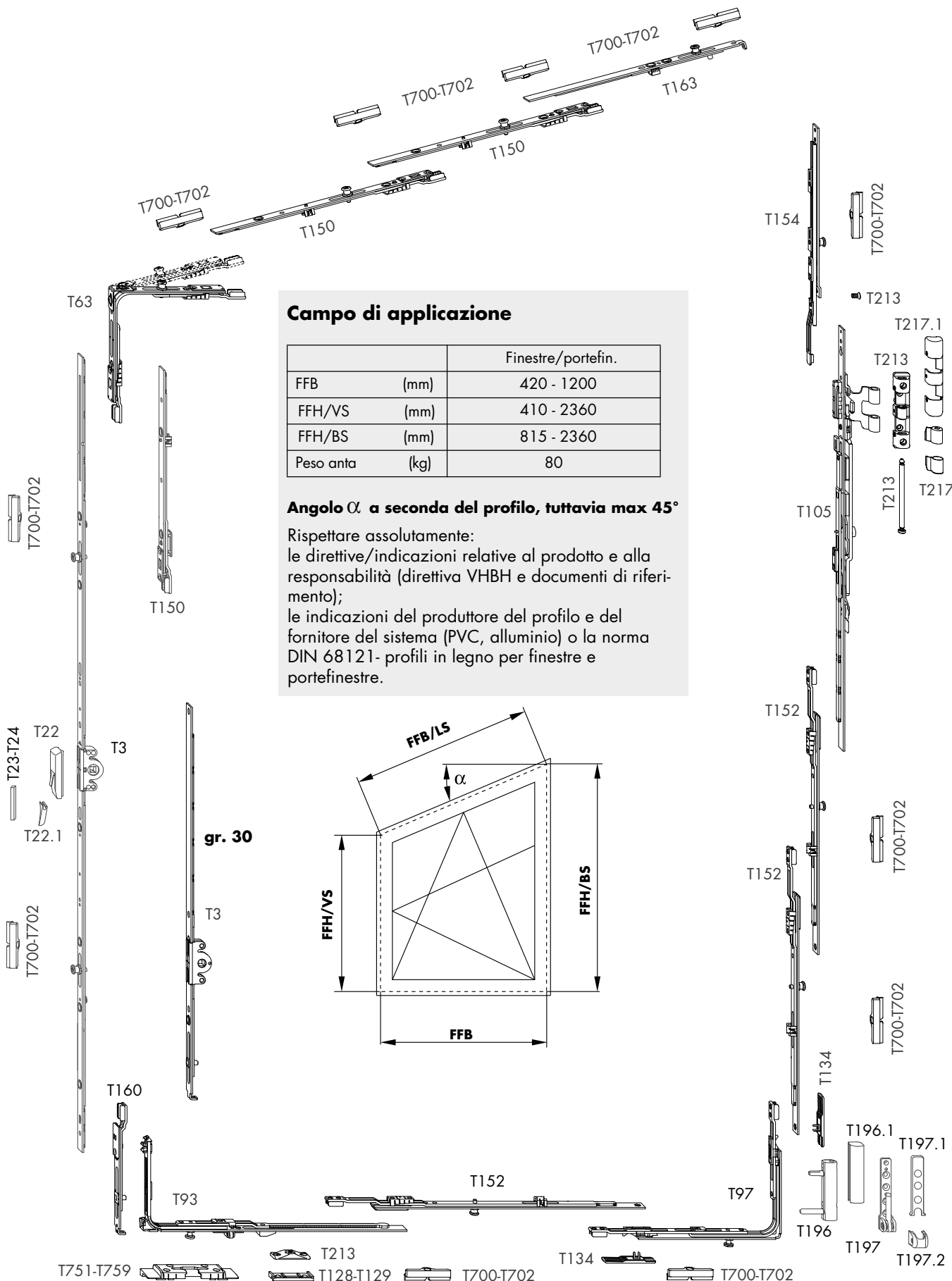

Campo di applicazione

		Finestre/portefin.
FFB	(mm)	420 - 1200
FFH/VS	(mm)	410 - 2360
FFH/BS	(mm)	815 - 2360
Peso anta	(kg)	80

Angolo α a seconda del profilo, tuttavia max 45°

Rispettare assolutamente:
 le direttive/indicazioni relative al prodotto e alla responsabilità (direttiva VHBH e documenti di riferimento);
 le indicazioni del produttore del profilo e del fornitore del sistema (PVC, alluminio) o la norma DIN 68121- profili in legno per finestre e portefinestre.

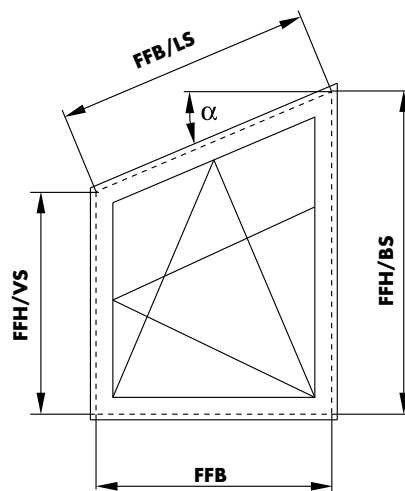

GS_KF_DK1A_SF_45°



PVC



ALU 16x9



LEG-ALL

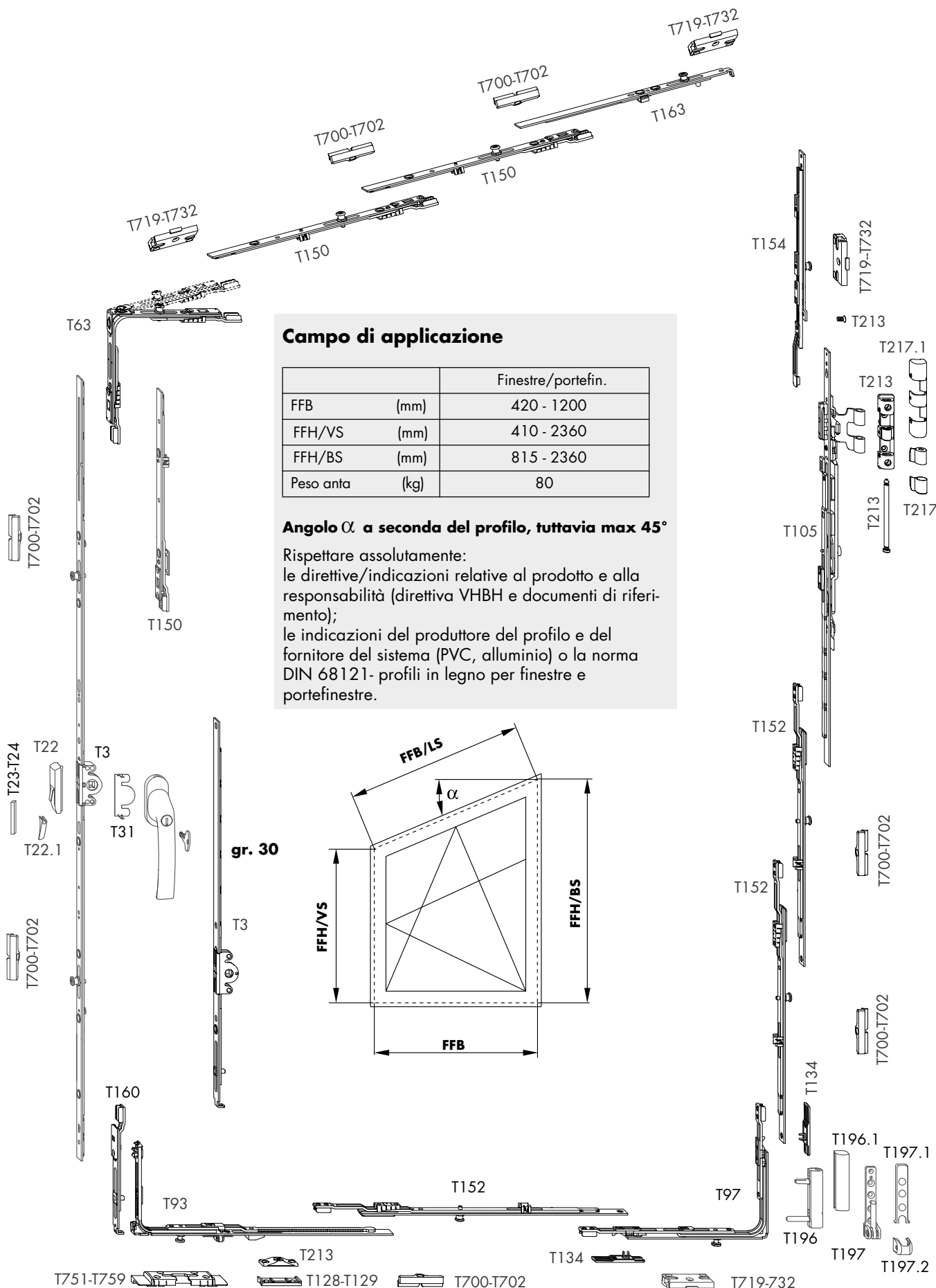

Campo di applicazione

		Finestre/portefin.
FFB	(mm)	420 - 1200
FFH/VS	(mm)	410 - 2360
FFH/BS	(mm)	815 - 2360
Peso anta	(kg)	80

Angolo α a seconda del profilo, tuttavia max 45°

Rispettare assolutamente:
 le direttive/indicazioni relative al prodotto e alla responsabilità (direttiva VHBH e documenti di riferimento);
 le indicazioni del produttore del profilo e del fornitore del sistema (PVC, alluminio) o la norma DIN 68121- profili in legno per finestre e portefinestre.

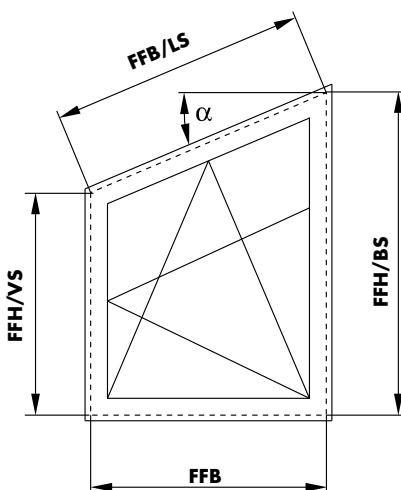

gr. 30

TITAN AF
GS

Schema a 1 anta
Cerniere a scomparsa AX30

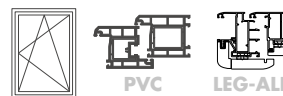

Anta-ribalta antintrusione **STANDARD**
Altezza maniglia fissa

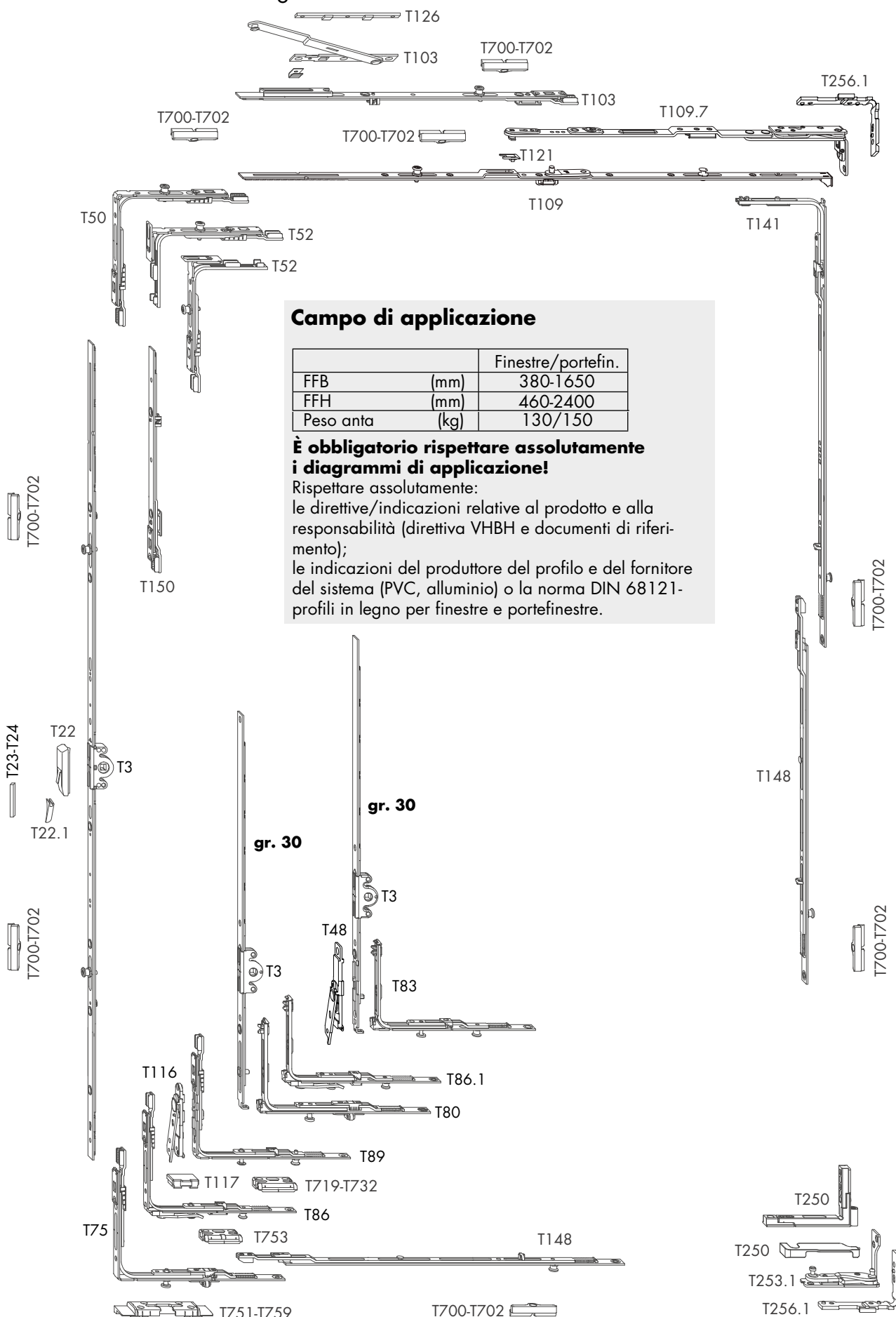

TITAN AF

Schema a 1 anta
Cerniere a scomparsa AX ALU16



ALU 16x9

GS

Anta-ribalta antintrusione **STANDARD**
Altezza maniglia fissa

TITAN

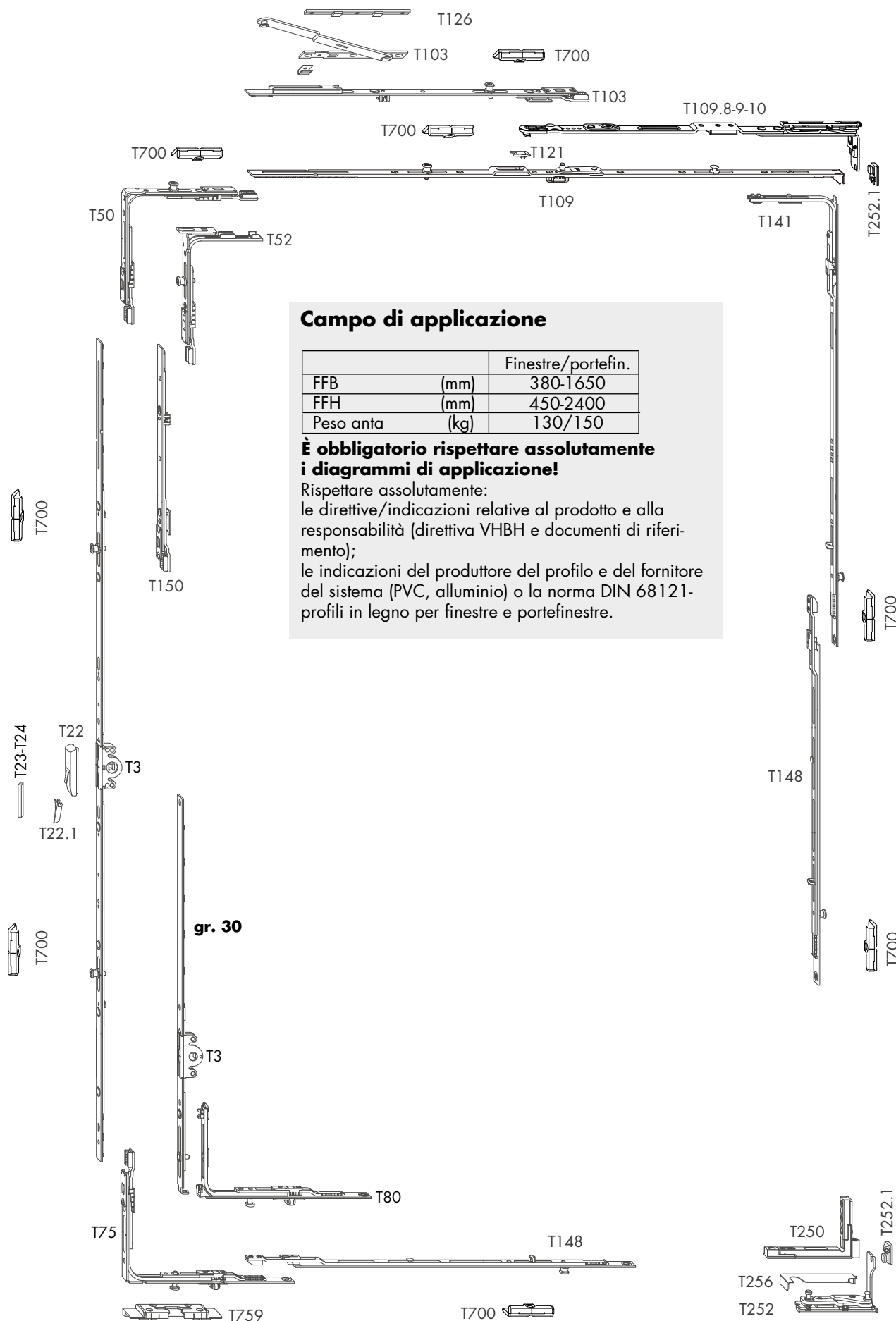

Campo di applicazione

		Finestre/portefin.
FFB	(mm)	380-1650
FFH	(mm)	450-2400
Peso anta	(kg)	130/150

È obbligatorio rispettare assolutamente i diagrammi di applicazione!

Rispettare assolutamente:
le direttive/indicazioni relative al prodotto e alla responsabilità (direttiva VHBH e documenti di riferimento);
le indicazioni del produttore del profilo e del fornitore del sistema (PVC, alluminio) o la norma DIN 68121-
profili in legno per finestre e portefinestre.

TITAN AF
GS

Schema anta secondaria
Cerniere a scomparsa AX30

Versione con **angolo VS - forbice AX 24 - angolo BS**
Altezza maniglia fissa

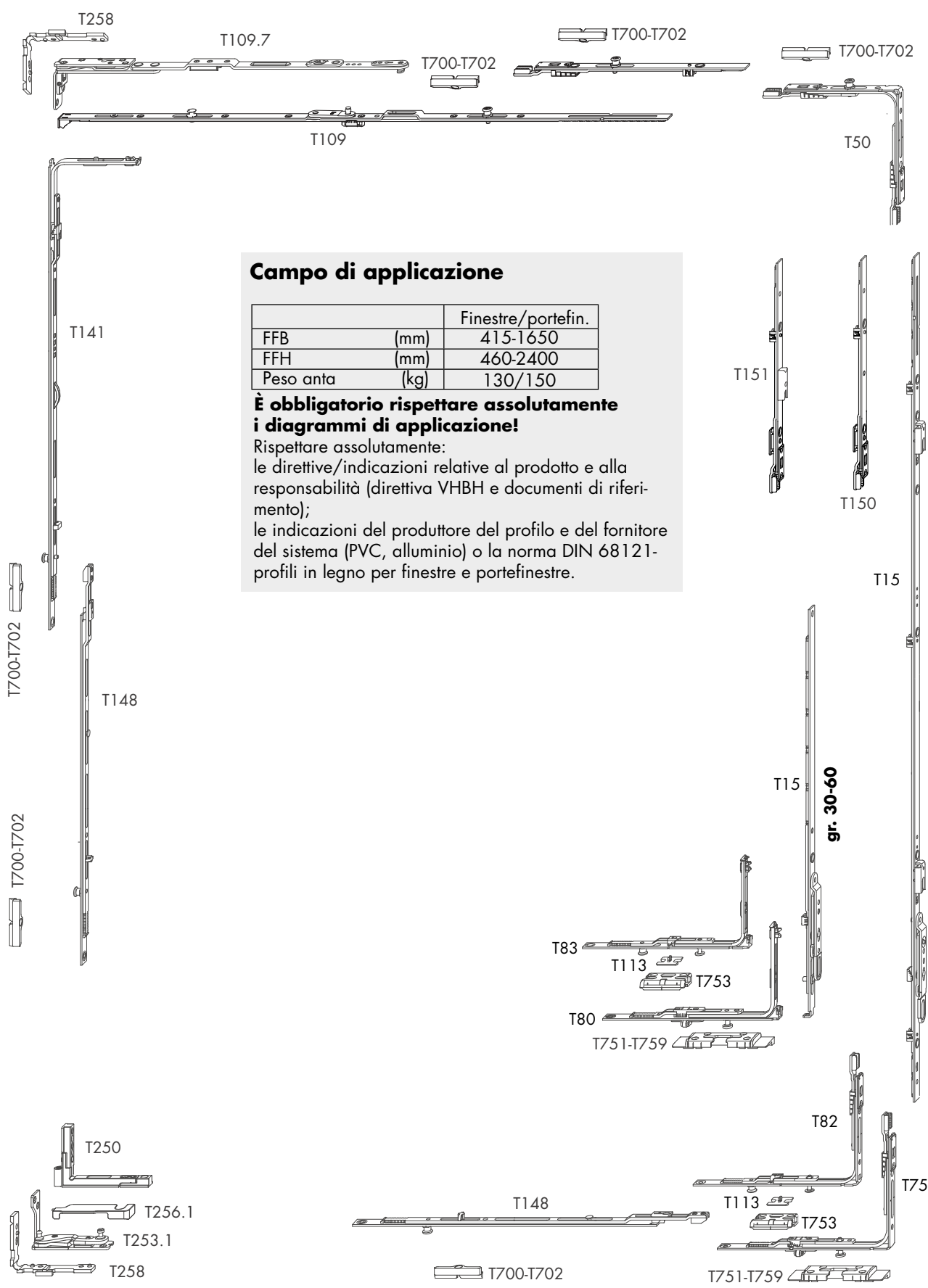
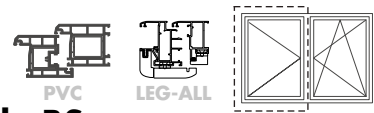

Campo di applicazione

		Finestre/portefin.
FFB	(mm)	415-1650
FFH	(mm)	460-2400
Peso anta	(kg)	130/150

È obbligatorio rispettare assolutamente i diagrammi di applicazione!

Rispettare assolutamente:
le direttive/indicazioni relative al prodotto e alla responsabilità (direttiva VHBH e documenti di riferimento);
le indicazioni del produttore del profilo e del fornitore del sistema (PVC, alluminio) o la norma DIN 68121-
profili in legno per finestre e portefinestre.

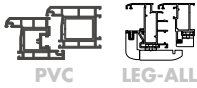
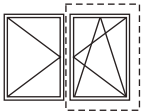

Schema anta principale Cerniere a scomparsa AX30

TITAN AF

GS

Anta-ribalta antintrusione **STANDARD**
Altezza maniglia fissa

TITAN

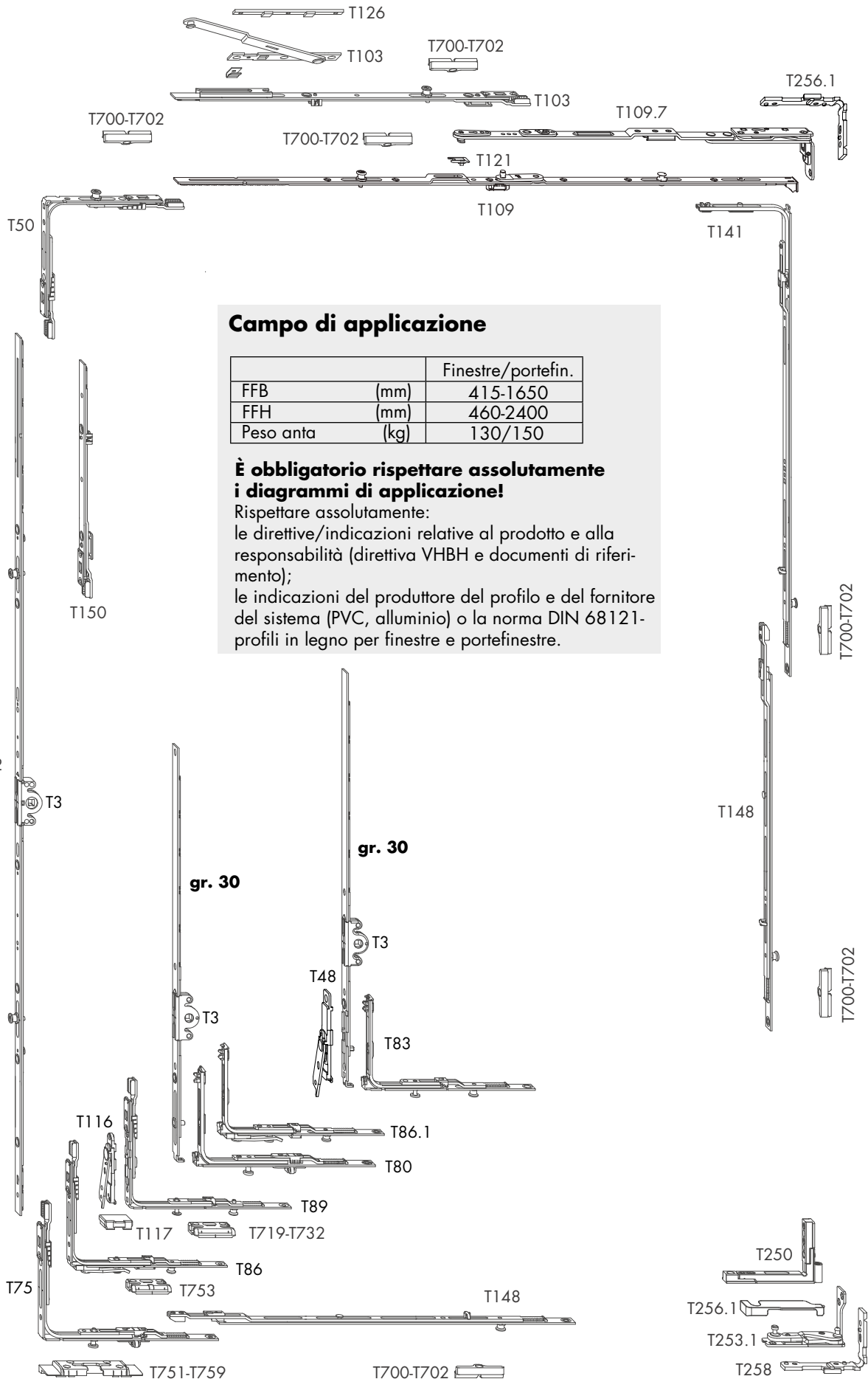

Campo di applicazione

		Finestre/portefin.
FFB	(mm)	415-1650
FFH	(mm)	460-2400
Peso anta	(kg)	130/150

È obbligatorio rispettare assolutamente i diagrammi di applicazione!

Rispettare assolutamente:
 le direttive/indicazioni relative al prodotto e alla responsabilità (direttiva VHBH e documenti di riferimento);
 le indicazioni del produttore del profilo e del fornitore del sistema (PVC, alluminio) o la norma DIN 68121- profili in legno per finestre e portefinestre.

TITAN AF
GS

Schema anta secondaria
Cerniere a scomparsa AX30

Versione con **TERMINALI** e **STANDARD**
Altezza maniglia fissa

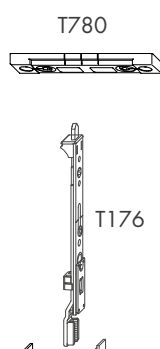
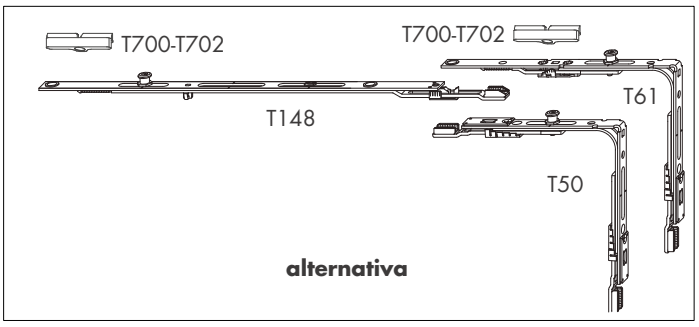
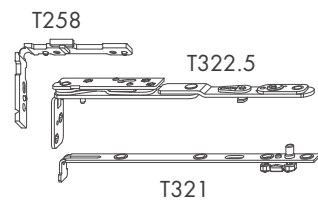
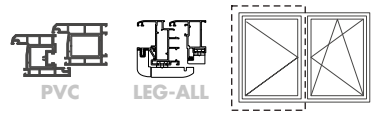

Campo di applicazione

		Finestre/portefin.
FFB	(mm)	380-1650
FFH	(mm)	460-2400
Peso anta	(kg)	100

È obbligatorio rispettare assolutamente i diagrammi di applicazione!
Rispettare assolutamente:
le direttive/indicazioni relative al prodotto e alla responsabilità (direttiva VHBH e documenti di riferimento);
le indicazioni del produttore del profilo e del fornitore del sistema (PVC, alluminio) o la norma DIN 68121-
profili in legno per finestre e portefinestre.

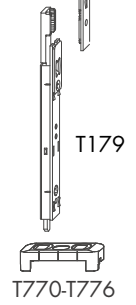
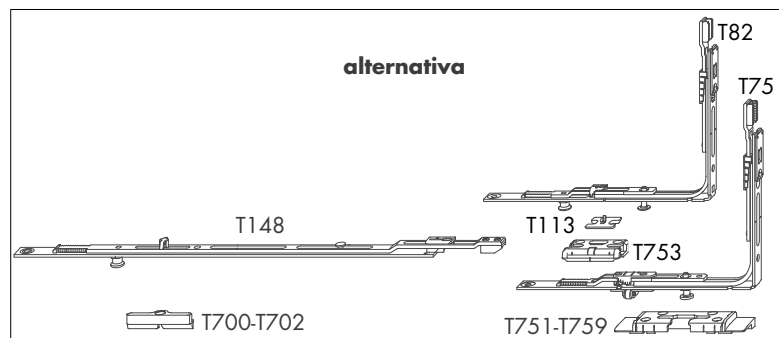
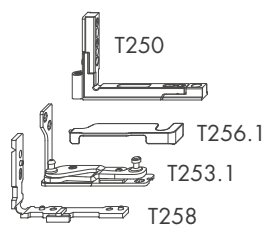
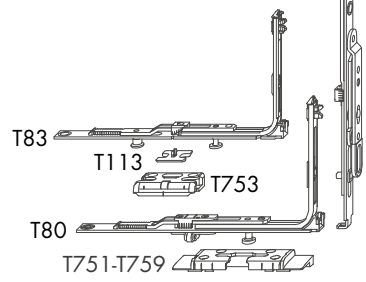
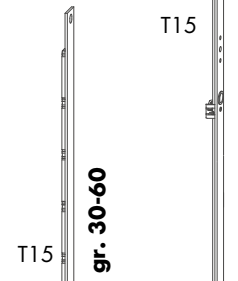
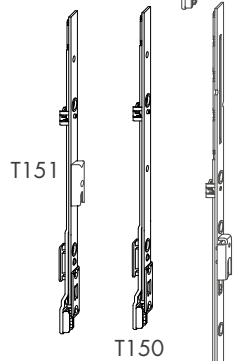
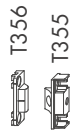
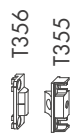
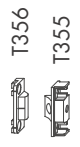

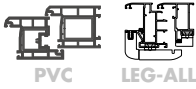
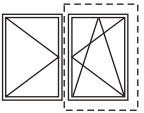

Schema anta principale
Cerniere a scomparsa AX30

TITAN AF

GS

Anta-ribalta antintrusione **STANDARD**

Altezza maniglia fissa

TITAN

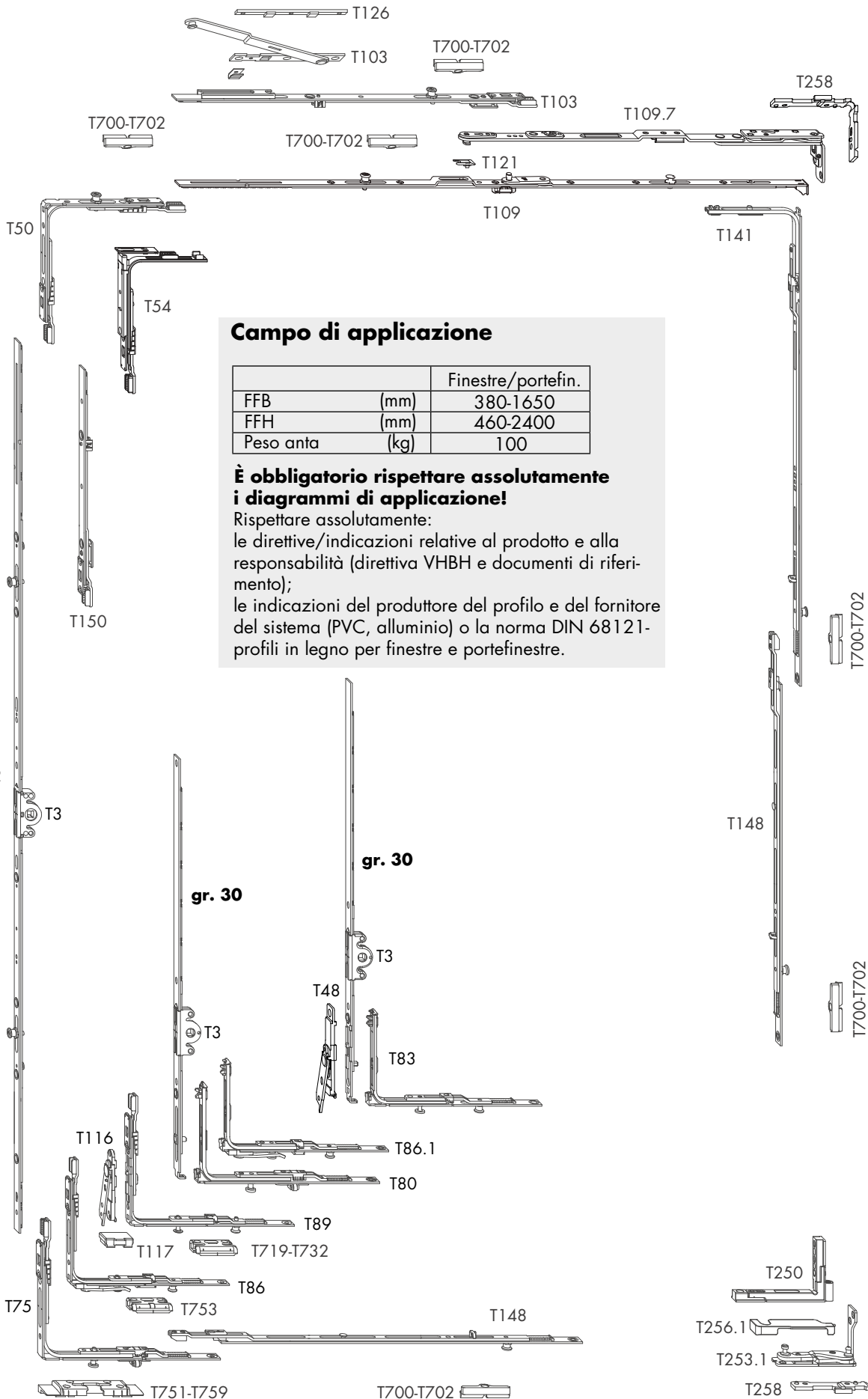

Campo di applicazione

		Finestre/portefin.
FFB	(mm)	380-1650
FFH	(mm)	460-2400
Peso anta	(kg)	100

È obbligatorio rispettare assolutamente i diagrammi di applicazione!

Rispettare assolutamente:
le direttive/indicazioni relative al prodotto e alla responsabilità (direttiva VHBH e documenti di riferimento);
le indicazioni del produttore del profilo e del fornitore del sistema (PVC, alluminio) o la norma DIN 68121- profili in legno per finestre e portefinestre.

TITAN AF
GS

Schema anta secondaria
Cerniere a scomparsa AX ALU16
Versione con **TERMINALI** e **STANDARD**
Altezza maniglia fissa

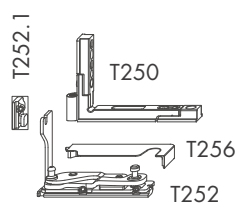
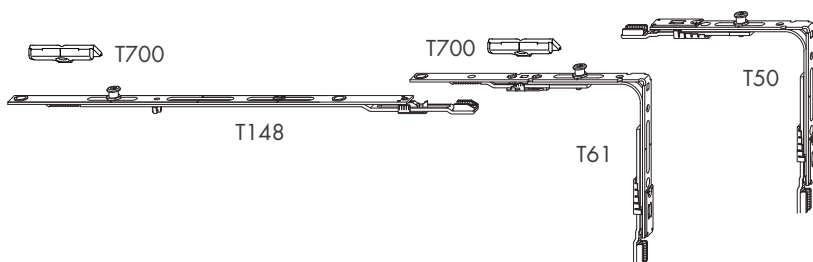
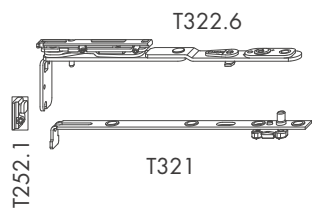
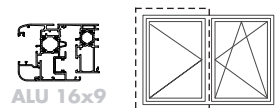

Campo di applicazione

		Finestre/portefin.
FFB	(mm)	380-1650
FFH	(mm)	450-2400
Peso anta	(kg)	130

Il rapporto FFB/FFH non deve superare 1,5
Rispettare assolutamente:
le direttive/indicazioni relative al prodotto e alla
responsabilità (direttiva VHBH e documenti di riferi-
mento);
le indicazioni del produttore del profilo e del
fornitore del sistema (PVC, alluminio) o la norma
DIN 68121- profili in legno per finestre e
portefinestre.

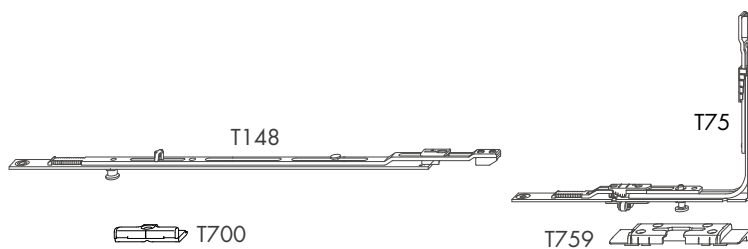
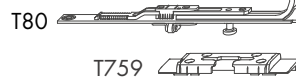
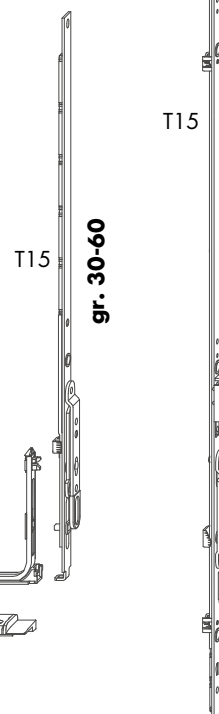
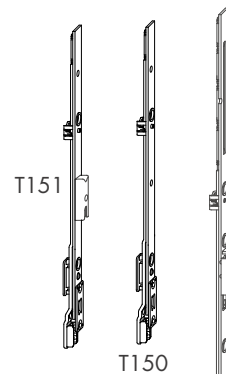

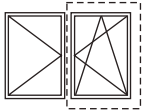

Schema anta principale
Cerniere scomparsa AX ALU16

TITAN AF

GS

Anta-ribalta antintrusione **STANDARD**
Altezza maniglia fissa

TITAN

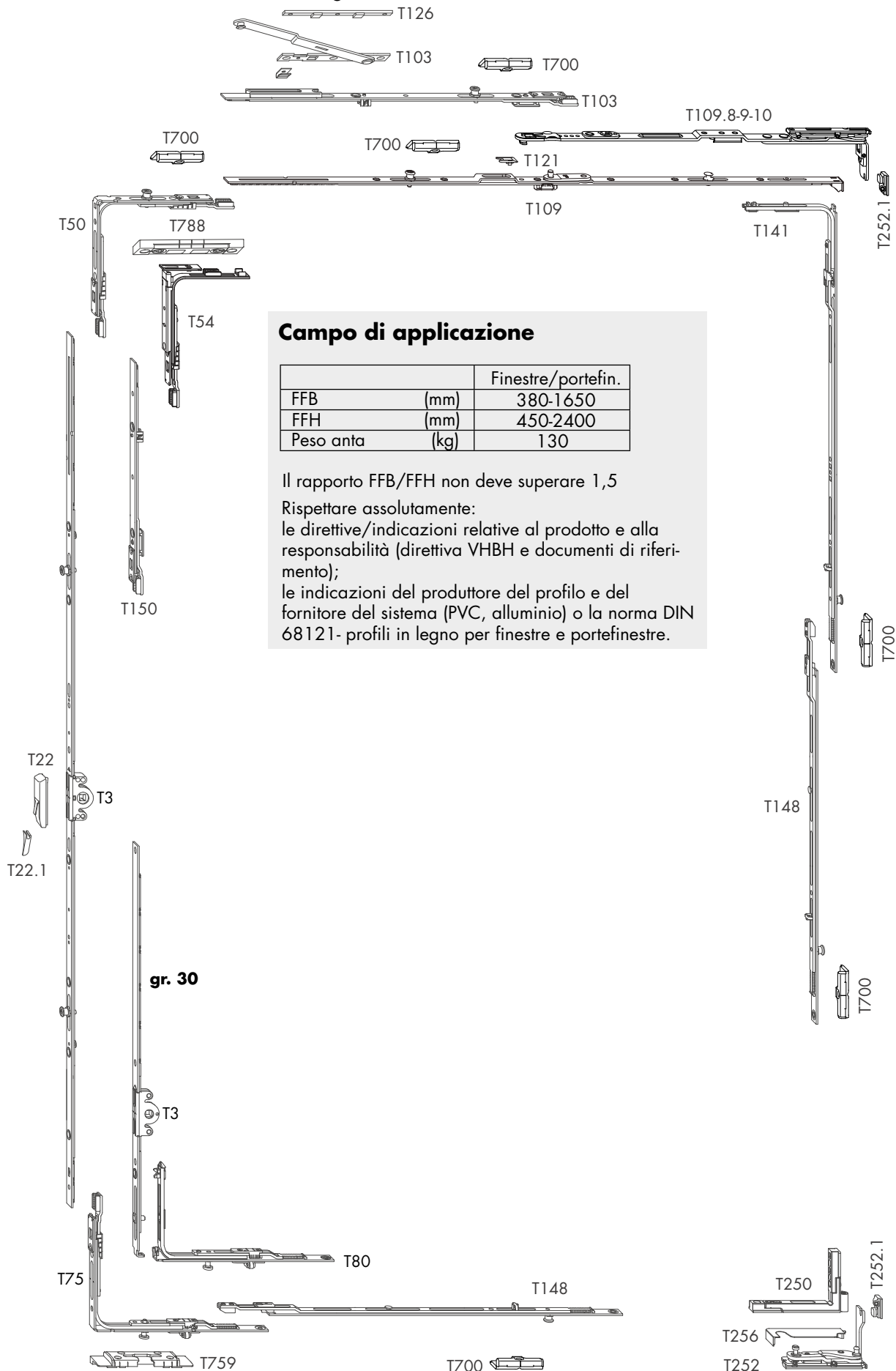

Campo di applicazione

		Finestre/portefin.
FFB	(mm)	380-1650
FFH	(mm)	450-2400
Peso anta	(kg)	130

Il rapporto FFB/FFH non deve superare 1,5
Rispettare assolutamente:
le direttive/indicazioni relative al prodotto e alla responsabilità (direttiva VHBH e documenti di riferimento);
le indicazioni del produttore del profilo e del fornitore del sistema (PVC, alluminio) o la norma DIN 68121- profili in legno per finestre e portefinestre.

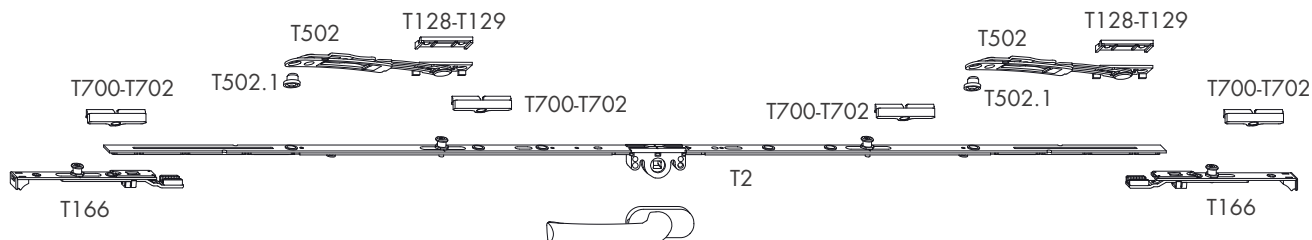

Campo di applicazione

		Finestre/portefin.
FFB	(mm)	600-2400
FFH	(mm)	500-800
Peso anta	(kg)	80

È obbligatorio rispettare assolutamente i diagrammi di applicazione!

Rispettare assolutamente:
le direttive/indicazioni relative al prodotto e alla responsabilità (direttiva VHBH e documenti di riferimento);
le indicazioni del produttore del profilo e del fornitore del sistema (PVC, alluminio) o la norma DIN 68121- profili in legno per finestre e portefinestre.

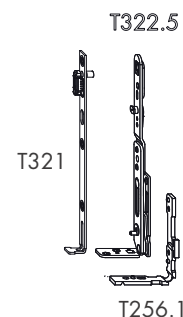
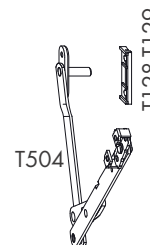
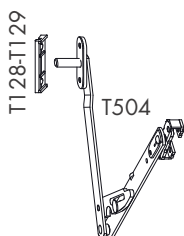

Ferramenta TITAN AF

Schemi legno

■ Aria 12 battuta 18-20

TITAN AF Cerniere TITAN

TITAN AF AX 24 AX 30 Cerniere a scomparsa

■ Aria 4 battuta 15-18

TITAN AF Cerniere Si-Line

QUOTE CAVA FERRAMENTA

Dettaglio A

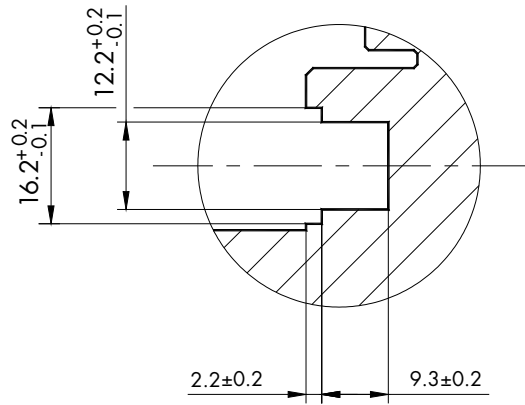

QUOTE SISTEMI LEGNO

NODI TELAIO-ANTA

aria 4 battuta 15-18

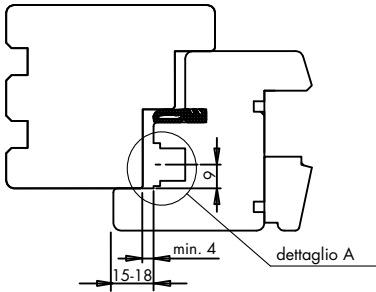

aria 12 battuta 18-20
eurofalz 18-20/8

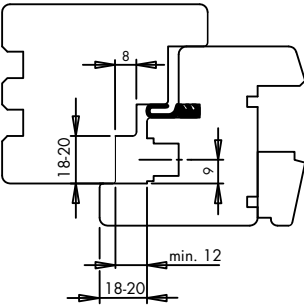

aria 12 battuta 18-20
euronut 7/8x4 (6/8x4)

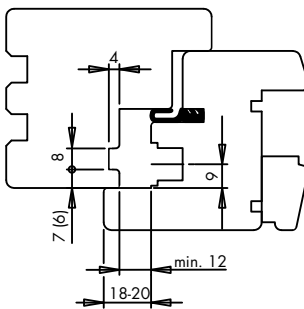

aria 12 battuta 18-20
eurofalz 24/8

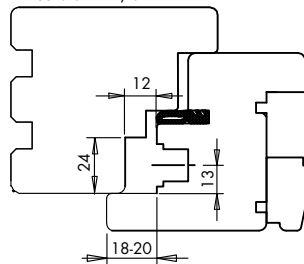

NODI CENTRALI

aria 4 battuta 15-18

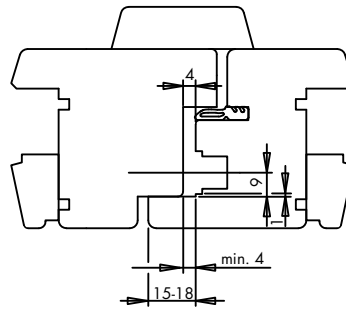

aria 12 battuta 18-20
eurofalz 18-20/8

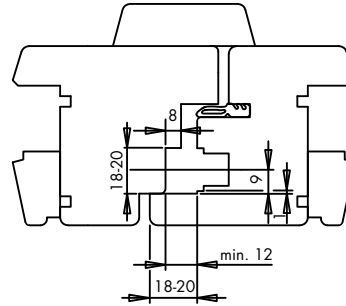

aria 12 battuta 18-20
euronut 7/8x4

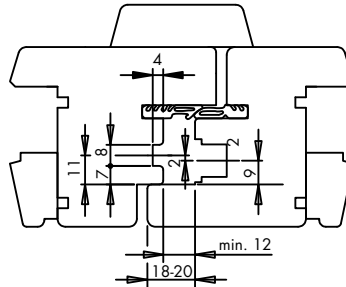

aria 12 battuta 18-20
doppia cava ferramenta 16x9

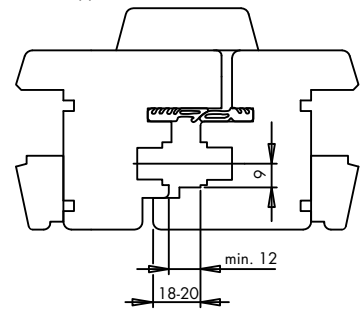

aria 12 battuta 18-20
doppia cava ferramenta 16x9

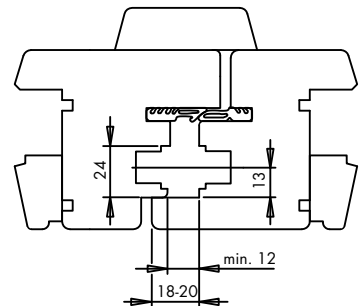

aria 12 battuta 18-20
euronut 6/8x4

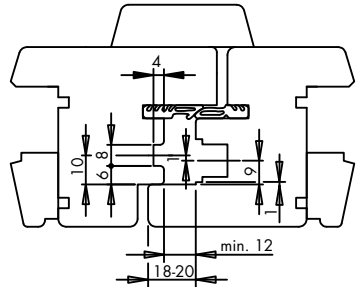

■ Aria 12 battuta 18-20

TITAN AF Cerniere TITAN

Sistema antintrusione, livelli di sicurezza standard - RC1

- Schemi anta-ribalta 1-2 ante
- Schemi anta-ribalta arco tutto sesto
- Schemi anta-ribalta arco ribassato
- Schemi anta-ribalta trapezio
- Schema anta-ribalta AX 24⁺
cerniere a scomparsa 1-2 ante

TITAN AF

Schema a 1 anta - cerniere TITAN

GS

Anta-ribalta antintrusione **STANDARD**

Altezza maniglia fissa

Aria 12 mm - battuta 18-20 mm - interasse 9-13 mm



TITAN

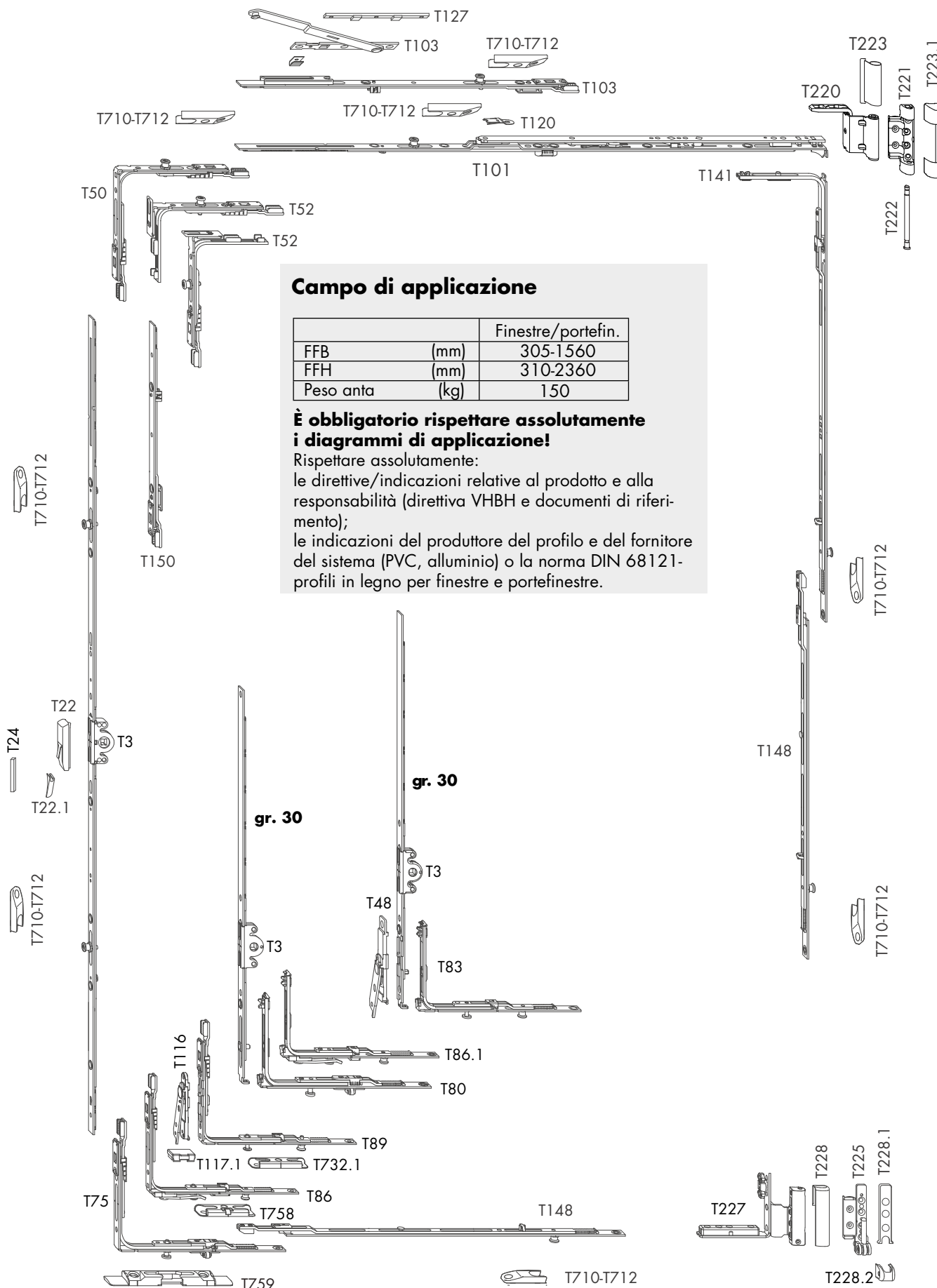

Campo di applicazione

		Finestre/portefin.
FFB	(mm)	305-1560
FFH	(mm)	310-2360
Peso anta	(kg)	150

È obbligatorio rispettare assolutamente i diagrammi di applicazione!

Rispettare assolutamente:
 le direttive/indicazioni relative al prodotto e alla responsabilità (direttiva VHBH e documenti di riferimento);
 le indicazioni del produttore del profilo e del fornitore del sistema (PVC, alluminio) o la norma DIN 68121-
 profili in legno per finestre e portefinestre.

gr. 30

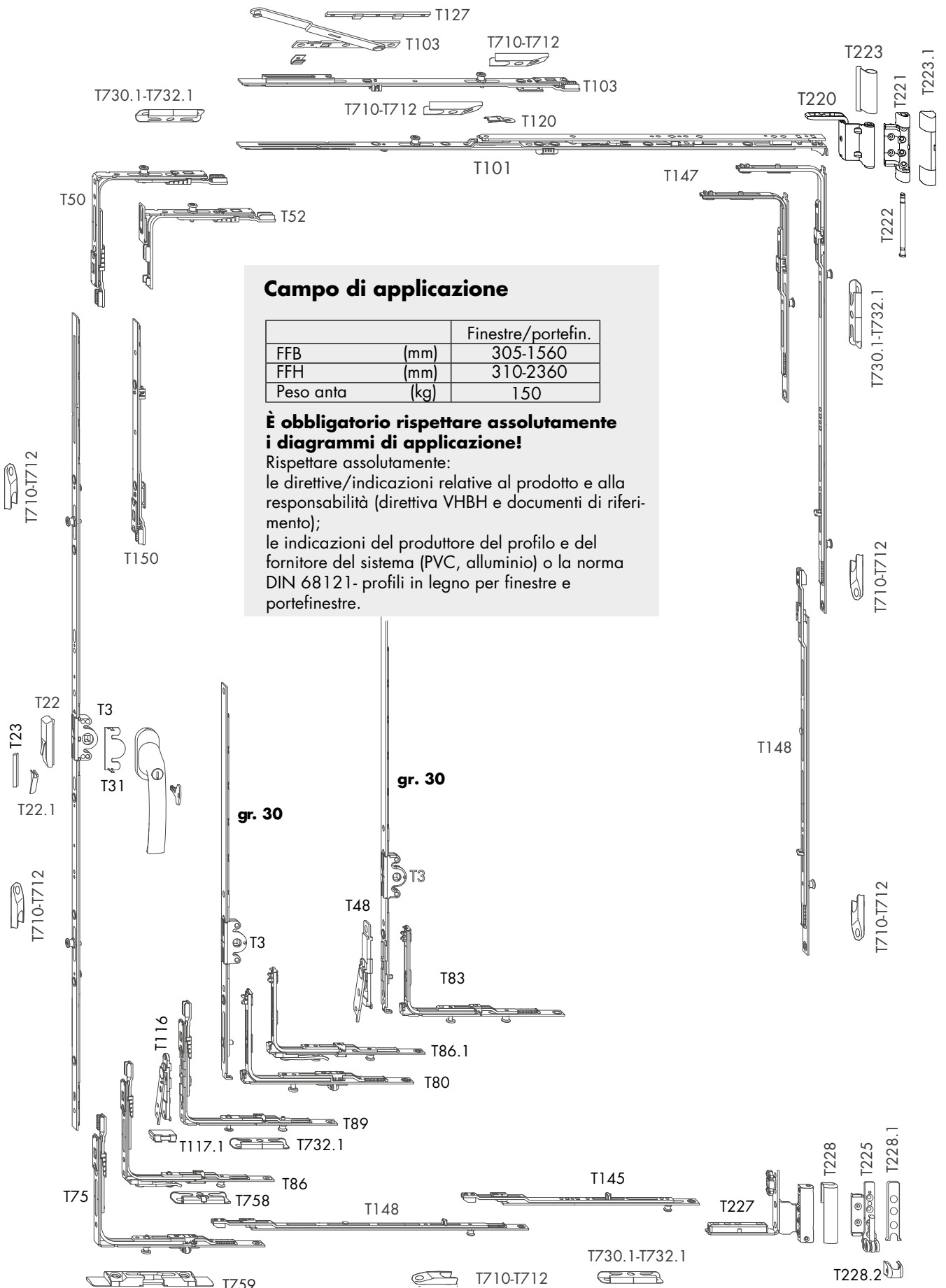

Campo di applicazione

		Finestre/portefin.
FFB	(mm)	305-1560
FFH	(mm)	310-2360
Peso anta	(kg)	150

È obbligatorio rispettare assolutamente i diagrammi di applicazione!

Rispettare assolutamente:
 le direttive/indicazioni relative al prodotto e alla responsabilità (direttiva VHBH e documenti di riferimento);
 le indicazioni del produttore del profilo e del fornitore del sistema (PVC, alluminio) o la norma DIN 68121- profili in legno per finestre e portefinestre.

TITAN

TITAN AF

Schema anta secondaria - cerniere TITAN

GS

Cremonese stulp 8 AF GK

Versione con **TERMINALI** o **ANGOLI**

Altezza maniglia fissa

Aria 12 mm - battuta 18-20 mm - interasse 9 mm



LEGNO

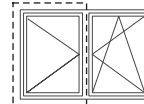

TITAN

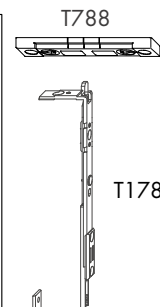
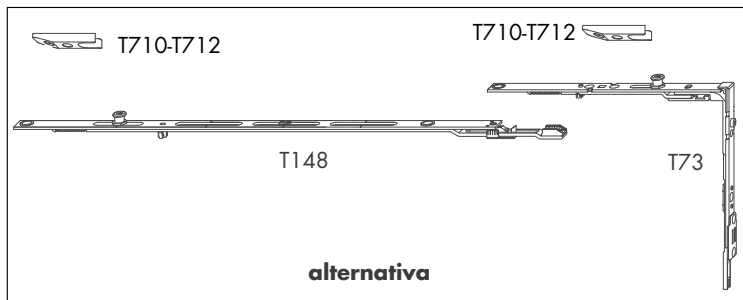
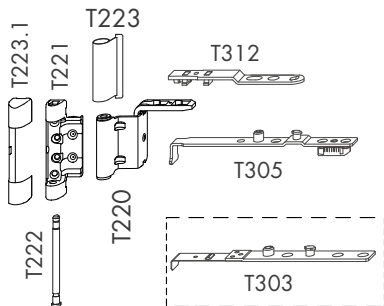

Campo di applicazione

		Finestre/portefin.
FFB	(mm)	230/370-1560
FFH	(mm)	410-2400
Peso anta	(kg)	150

È obbligatorio rispettare assolutamente i diagrammi di applicazione!

Rispettare assolutamente:
 le direttive/indicazioni relative al prodotto e alla responsabilità (direttiva VHBH e documenti di riferimento);
 le indicazioni del produttore del profilo e del fornitore del sistema (PVC, alluminio) o la norma DIN 68121- profili in legno per finestre e portefinestre.

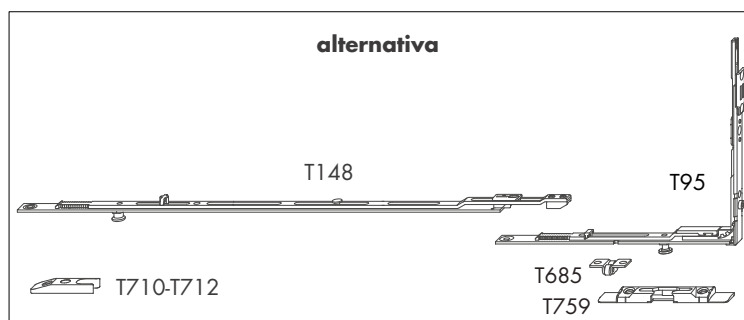
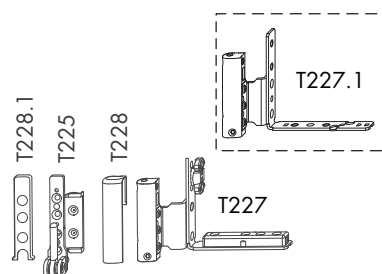
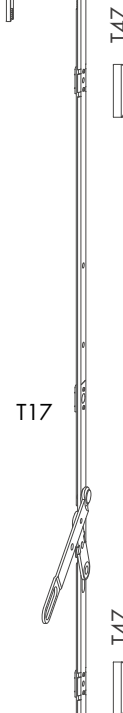
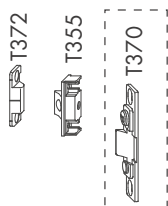
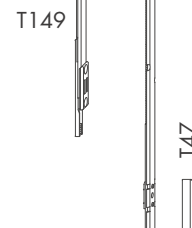
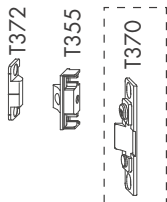

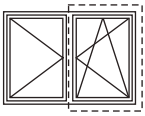

Schema anta principale - cerniere TITAN
Anta-ribalta antintrusione **STANDARD**

Altezza maniglia fissa

Aria 12 mm - battuta 18-20 mm - interasse 9 mm

TITAN AF

GS

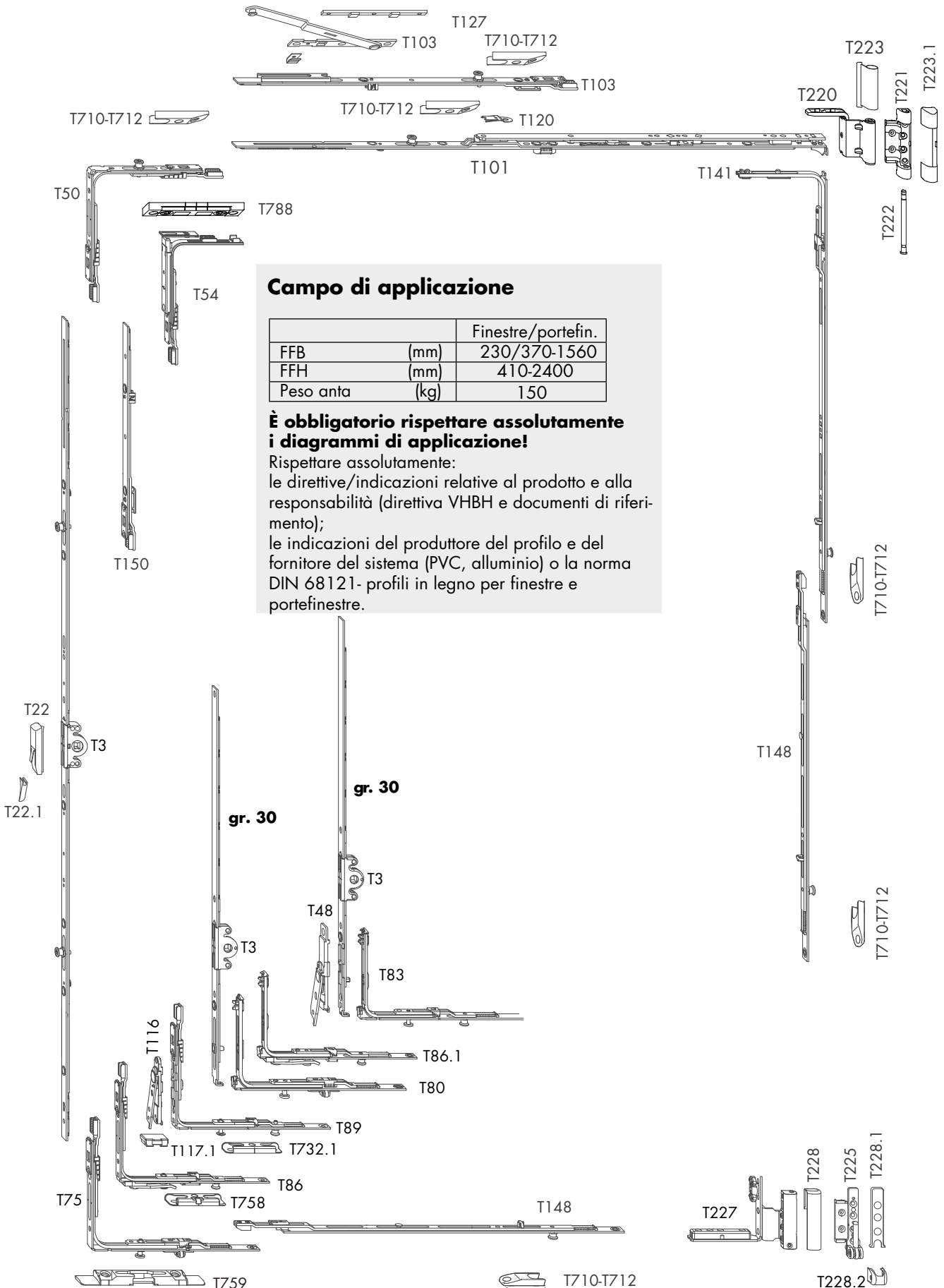

Campo di applicazione

		Finestre/portefin.
FFB	(mm)	230/370-1560
FFH	(mm)	410-2400
Peso anta	(kg)	150

È obbligatorio rispettare assolutamente i diagrammi di applicazione!

Rispettare assolutamente:
le direttive/indicazioni relative al prodotto e alla responsabilità (direttiva VHBH e documenti di riferimento);
le indicazioni del produttore del profilo e del fornitore del sistema (PVC, alluminio) o la norma DIN 68121- profili in legno per finestre e portefinestre.

TITAN

TITAN AF

RC1

Schema anta secondaria - cerniere TITAN

Cremonese stulp 8 AF GK

Versione **RC1**

Altezza maniglia fissa

Aria 12 mm - battuta 18-20 mm - interasse 9 mm

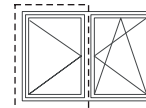

TITAN

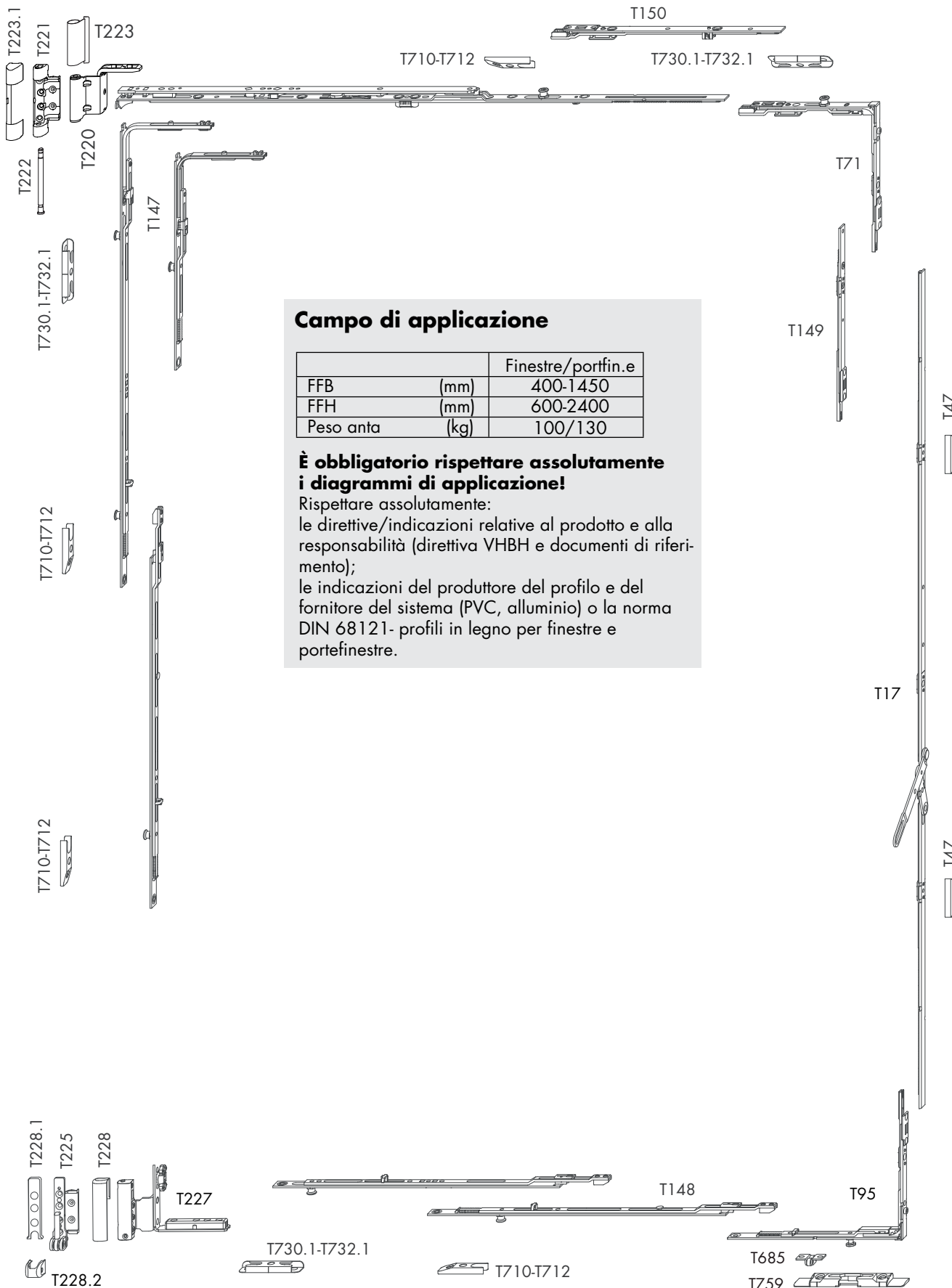

Campo di applicazione

		Finestre/portfin.e
FFB	(mm)	400-1450
FFH	(mm)	600-2400
Peso anta	(kg)	100/130

È obbligatorio rispettare assolutamente i diagrammi di applicazione!

Rispettare assolutamente:
 le direttive/indicazioni relative al prodotto e alla responsabilità (direttiva VHBH e documenti di riferimento);
 le indicazioni del produttore del profilo e del fornitore del sistema (PVC, alluminio) o la norma DIN 68121- profili in legno per finestre e portefinestre.

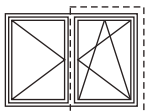

Schema anta principale - cerniere TITAN

TITAN AF

Anta-ribalta antintrusione **RC1**

RC1

Altezza maniglia fissa

Aria 12 mm - battuta 18-20 mm - interasse 9 mm

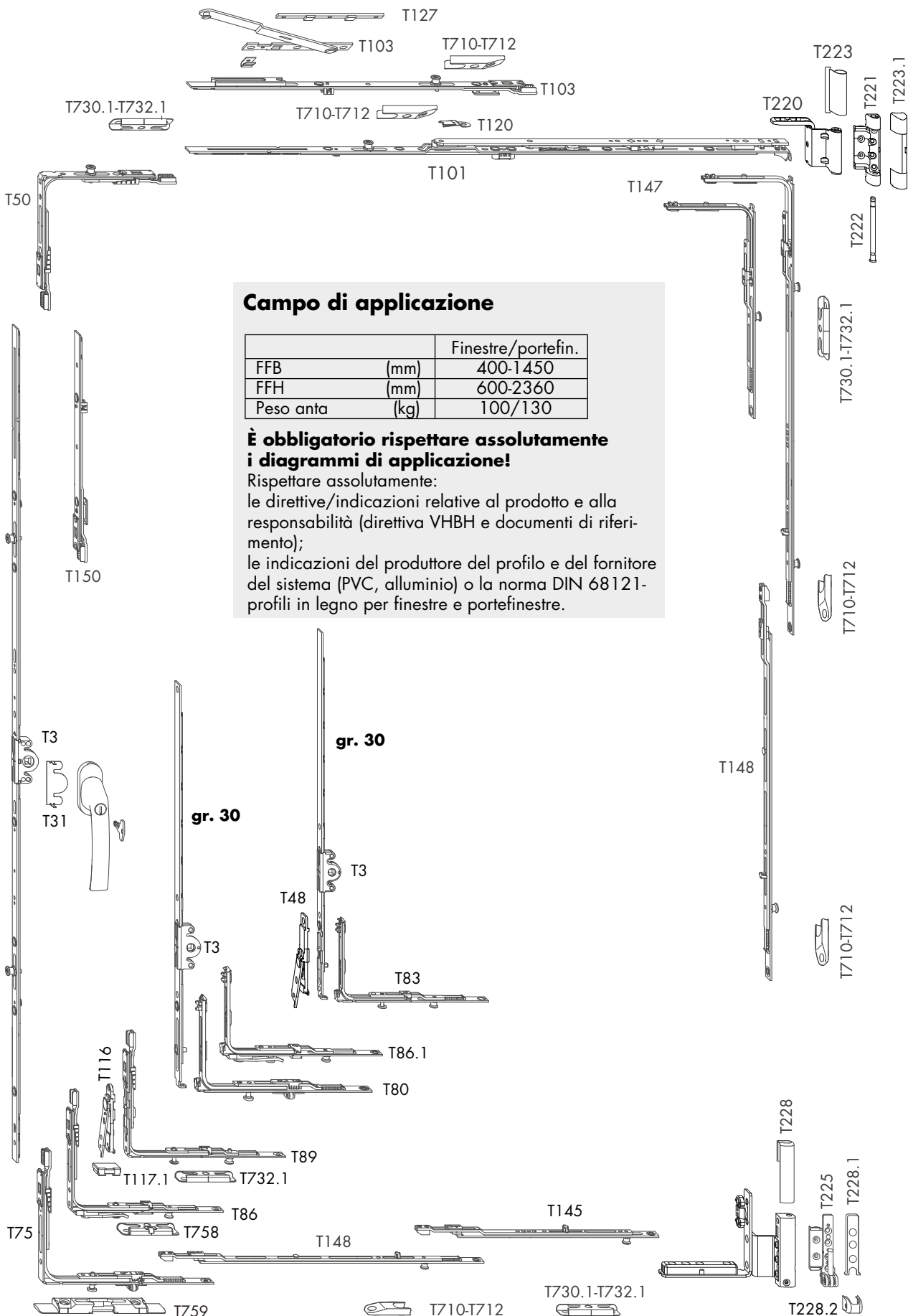

Campo di applicazione

		Finestre/portefin.
FFB	(mm)	400-1450
FFH	(mm)	600-2360
Peso anta	(kg)	100/130

È obbligatorio rispettare assolutamente i diagrammi di applicazione!

Rispettare assolutamente:

le direttive/indicazioni relative al prodotto e alla responsabilità (direttiva VHBH e documenti di riferimento);

le indicazioni del produttore del profilo e del fornitore del sistema (PVC, alluminio) o la norma DIN 68121- profili in legno per finestre e portefinestre.

TITAN

TITAN AF

Schema anta secondaria - cerniere TITAN
Cremonese stulp 16 AF GK

GS

Versione con **TERMINALI** o **ANGOLI**
Altezza maniglia fissa

Aria 12 mm - battuta 18-20 mm - interasse 13 mm

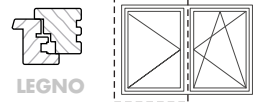

TITAN

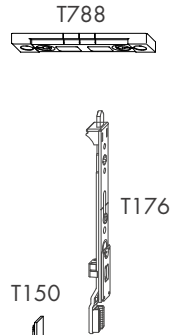
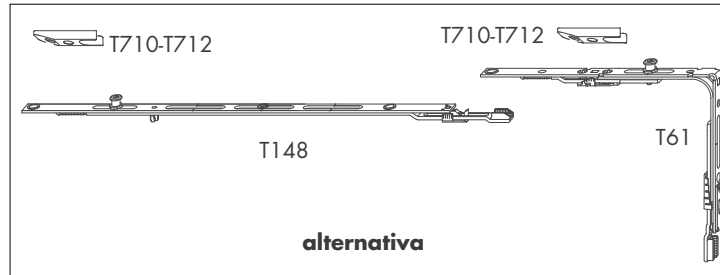
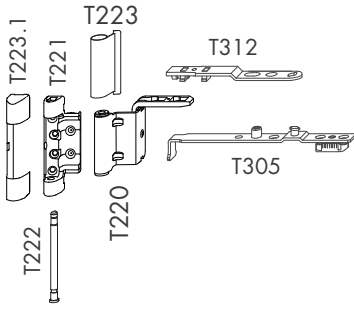

Campo di applicazione

		Finestre/portefin.
FFB	(mm)	230/370-1560
FFH	(mm)	410-2400
Peso anta	(kg)	150

È obbligatorio rispettare assolutamente i diagrammi di applicazione!

Rispettare assolutamente:
le direttive/indicazioni relative al prodotto e alla responsabilità (direttiva VHBH e documenti di riferimento);
le indicazioni del produttore del profilo e del fornitore del sistema (PVC, alluminio) o la norma DIN 68121- profili in legno per finestre e portefinestre.

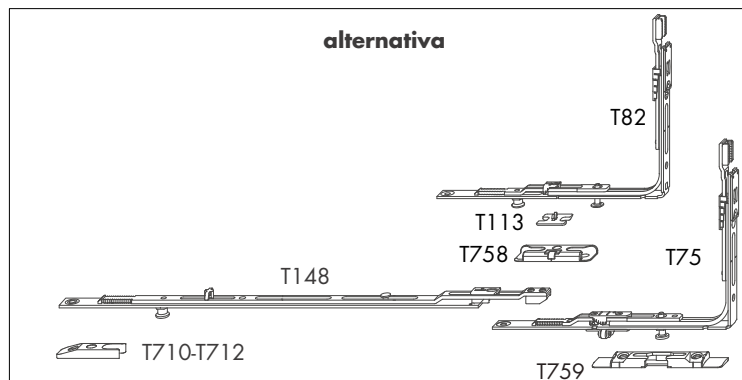
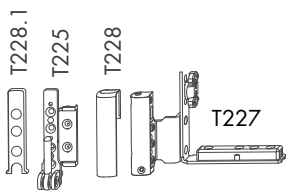
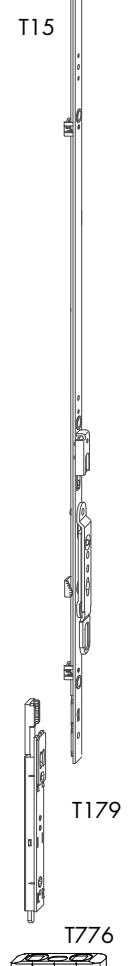
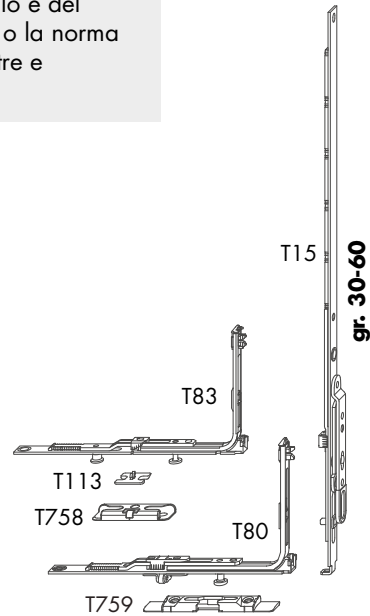
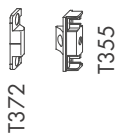
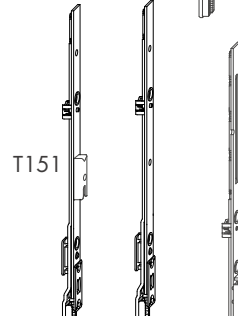
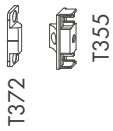

T228.2
pagina 52

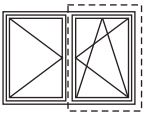

Schema anta principale - cerniere TITAN

Anta-ribalta antintrusione **STANDARD**
Altezza maniglia fissa

Aria 12 mm - battuta 18-20 mm - interasse 13 mm

TITAN AF

GS

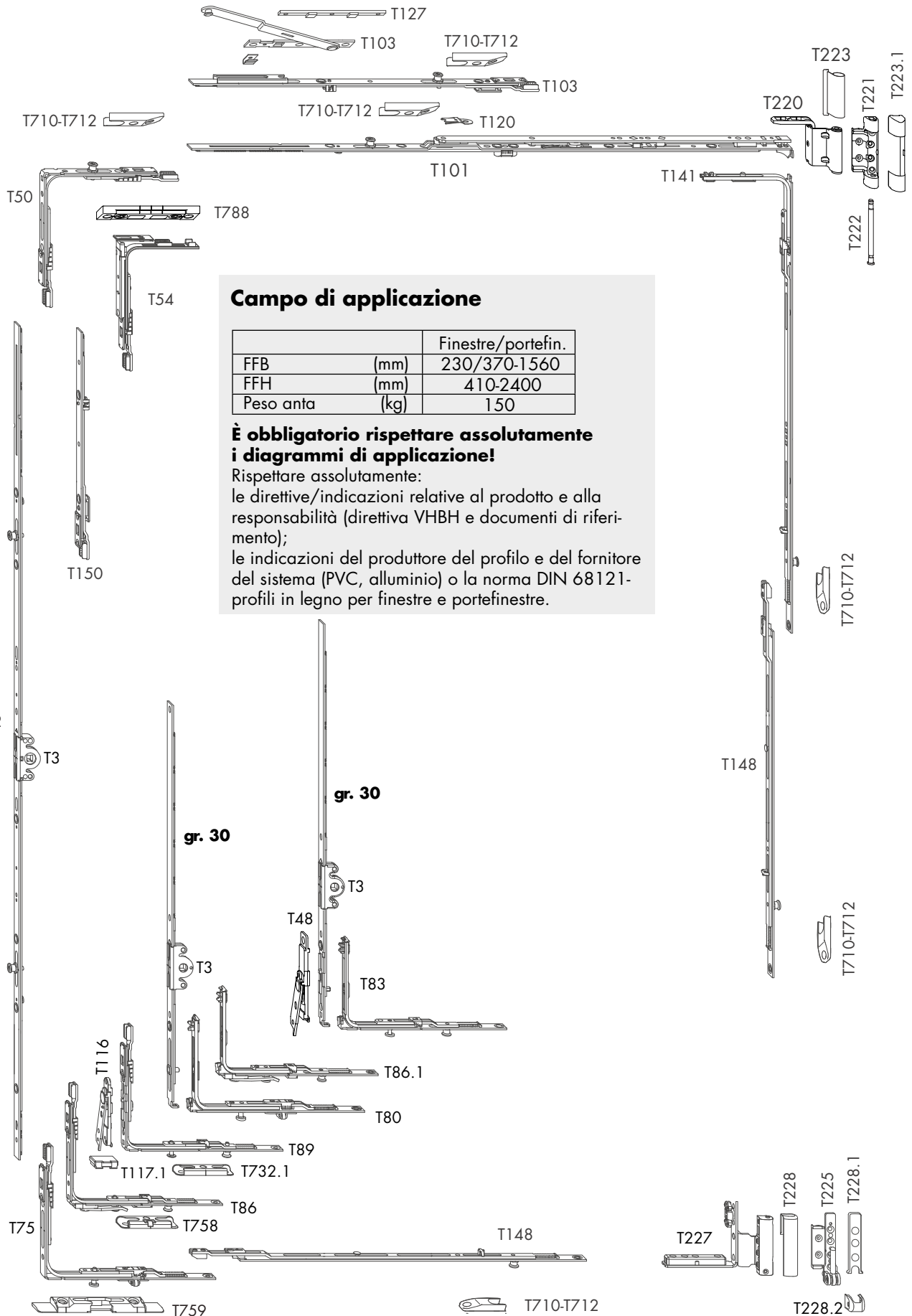

Campo di applicazione

		Finestre/portefin.
FFB	(mm)	230/370-1560
FFH	(mm)	410-2400
Peso anta	(kg)	150

È obbligatorio rispettare assolutamente i diagrammi di applicazione!

Rispettare assolutamente:
 le direttive/indicazioni relative al prodotto e alla responsabilità (direttiva VHBH e documenti di riferimento);
 le indicazioni del produttore del profilo e del fornitore del sistema (PVC, alluminio) o la norma DIN 68121-
 profili in legno per finestre e portefinestre.

TITAN

TITAN AF

Schema anta secondaria - cerniere TITAN Cremonese stulp 16 AF GK

RC1

Versione **RC1**

Altezza maniglia fissa

Aria 12 mm - battuta 18-20 mm - interasse 13 mm



LEGNO

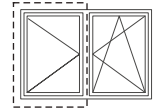

TITAN

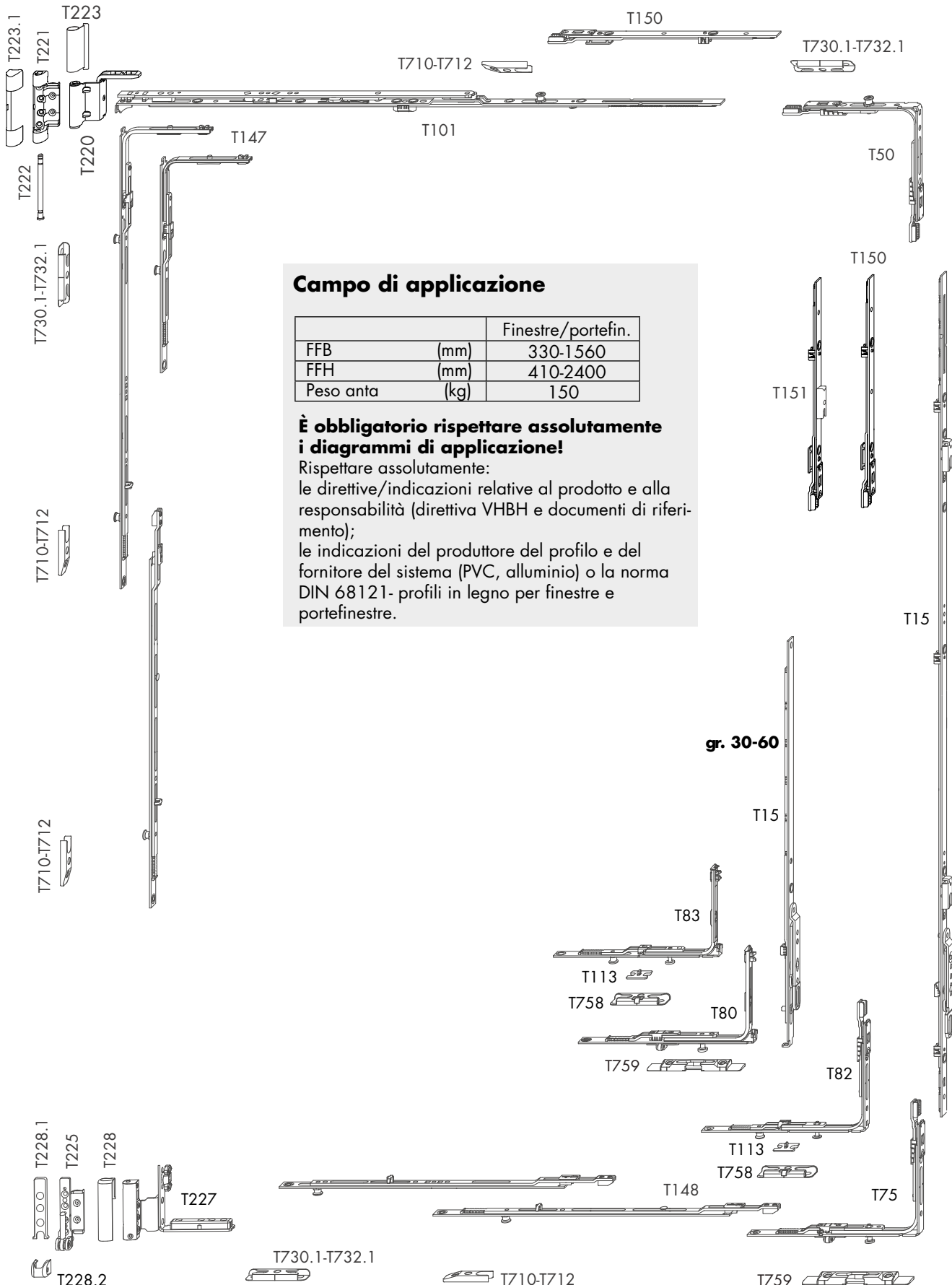

Campo di applicazione

		Finestre/portefin.
FFB	(mm)	330-1560
FFH	(mm)	410-2400
Peso anta	(kg)	150

È obbligatorio rispettare assolutamente i diagrammi di applicazione!

Rispettare assolutamente:
 le direttive/indicazioni relative al prodotto e alla responsabilità (direttiva VHBH e documenti di riferimento);
 le indicazioni del produttore del profilo e del fornitore del sistema (PVC, alluminio) o la norma DIN 68121- profili in legno per finestre e portefinestre.

gr. 30-60

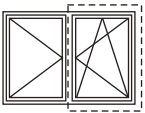

Schema anta principale - cerniere TITAN

Anta-ribalta antintrusione **RC1**

Altezza maniglia fissa

Aria 12 mm - battuta 18-20 mm - interasse 13 mm

TITAN AF

RC1

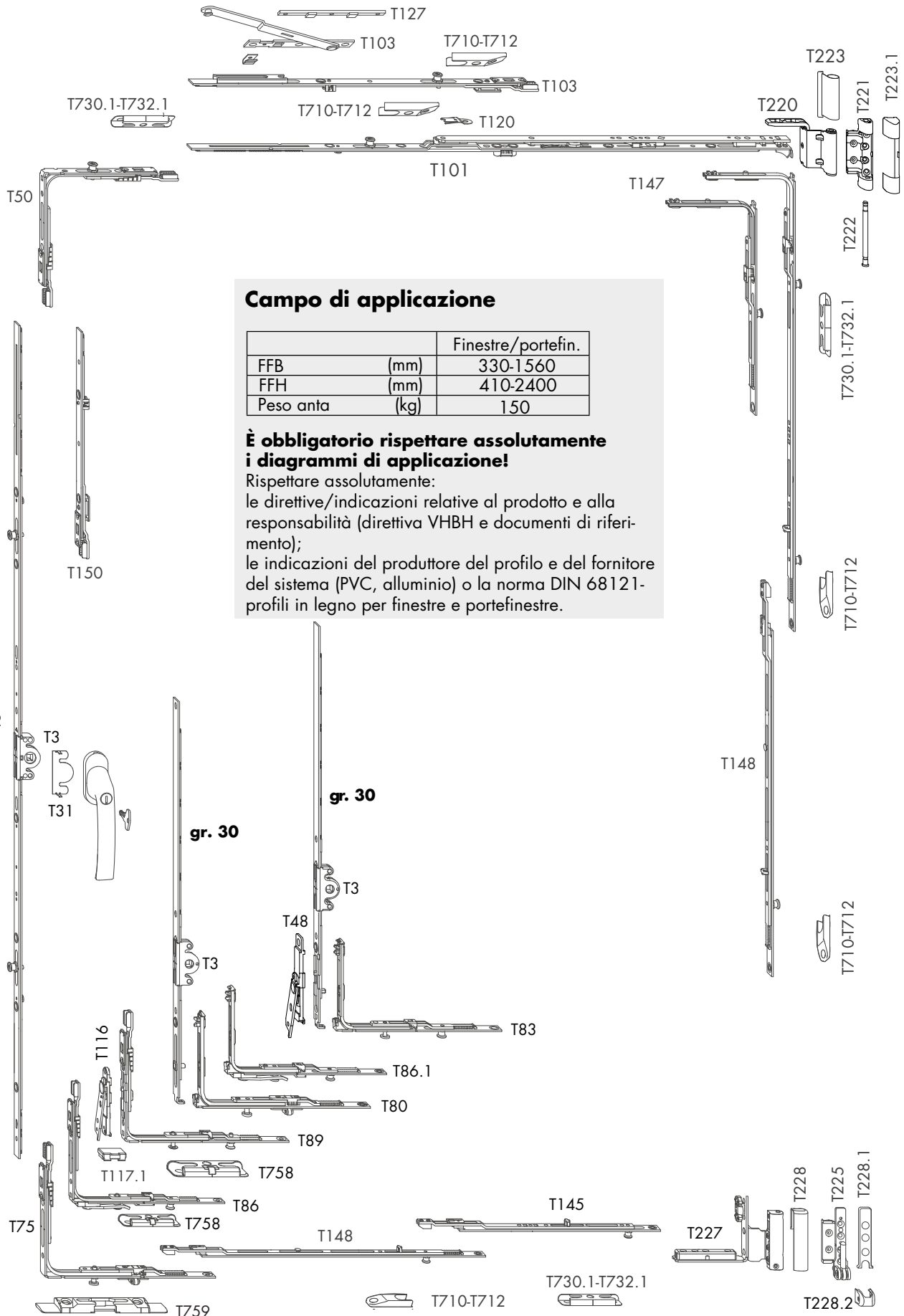

Campo di applicazione

		Finestre/portefin.
FFB	(mm)	330-1560
FFH	(mm)	410-2400
Peso anta	(kg)	150

È obbligatorio rispettare assolutamente i diagrammi di applicazione!

Rispettare assolutamente:

le direttive/indicazioni relative al prodotto e alla responsabilità (direttiva VHBH e documenti di riferimento);

le indicazioni del produttore del profilo e del fornitore del sistema (PVC, alluminio) o la norma DIN 68121- profili in legno per finestre e portefinestre.

TITAN

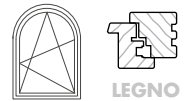

TITAN

Applicazione dell'elemento di coll. RB secondo FFH

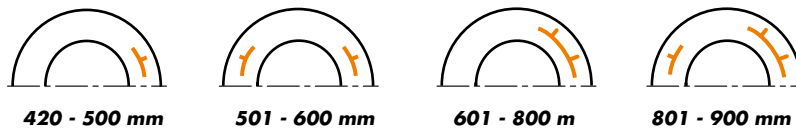

Campo di applicazione

		Finestre/portefin.
FFH	(mm)	420 - 900
FFH/AB	(mm)	485 - 2150 ¹⁾
FFH totale	(mm)	695 ¹⁾ - 2360
Peso anta	(kg)	80

FFH/AB = inizio arco

1) con FFH da 420 mm

Rispettare assolutamente:
 le direttive/indicazioni relative al prodotto e alla responsabilità (direttiva VHBH e documenti di riferimento);
 le indicazioni del produttore del profilo e del fornitore del sistema (PVC, alluminio) o la norma DIN 68121- profili in legno per finestre e portefinestre.

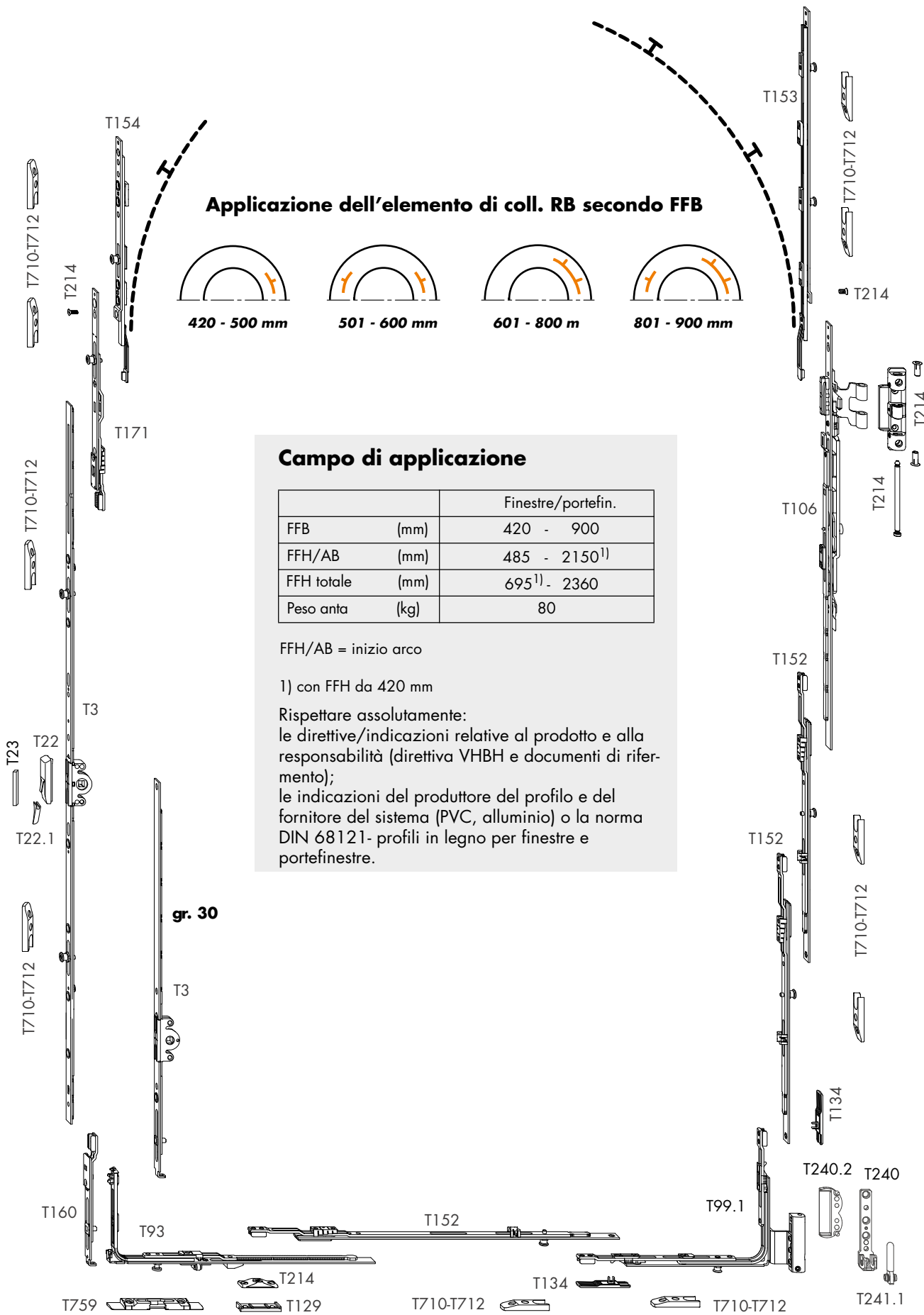

Applicazione dell'elemento di coll. RB secondo FFH



420 - 600 mm



601 - 900 mm

Campo di applicazione

		Finestre/portefin.
FFB	(mm)	420 - 900
FFH/AB	(mm)	485 - 2150 ¹⁾
FFH totale	(mm)	695 ¹⁾ - 2360
Peso anta	(kg)	80

FFH/AB = inizio arco

1) con FFH da 420 mm

Rispettare assolutamente:

le direttive/indicazioni relative al prodotto e alla responsabilità (direttiva VHBH e documenti di riferimento);

le indicazioni del produttore del profilo e del fornitore del sistema (PVC, alluminio) o la norma DIN 68121- profili in legno per finestre e portefinestre.

gr. 30

TITAN AF

GS

Schema anta secondaria - cerniere Si-Line
Cremonese stulp 8 AF GK

Arco a tutto sesto - versione con **TERMINALI**
Altezza maniglia fissa

Aria 12 mm - battuta 18-20 mm - interasse 9 mm

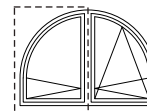

TITAN

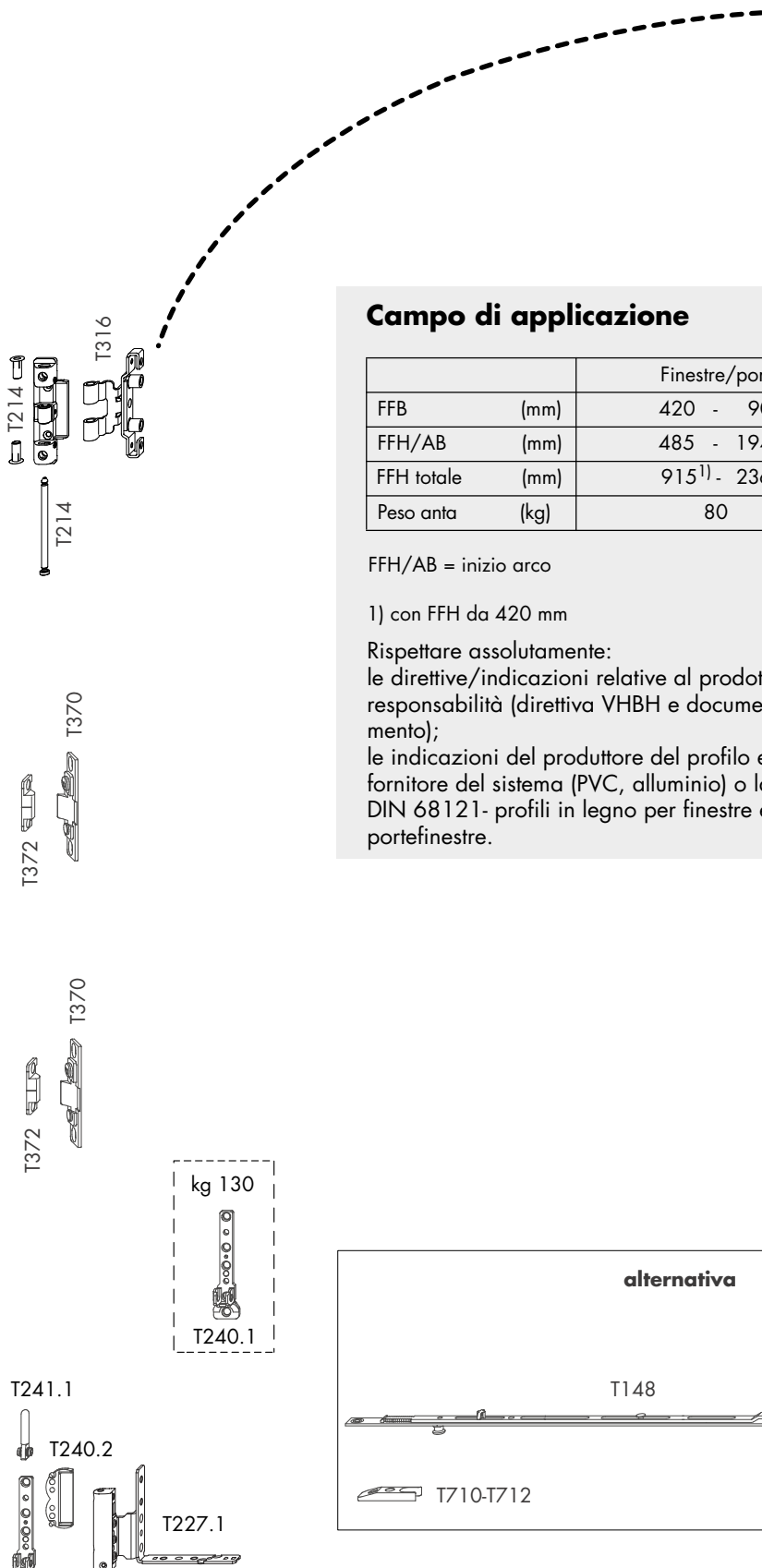

Campo di applicazione

		Finestre/portefin.
FFB	(mm)	420 - 900
FFH/AB	(mm)	485 - 1940 ¹⁾
FFH totale	(mm)	915 ¹⁾ - 2360
Peso anta	(kg)	80

FFH/AB = inizio arco

1) con FFH da 420 mm

Rispettare assolutamente:
le direttive/indicazioni relative al prodotto e alla
responsabilità (direttiva VHBH e documenti di riferi-
mento);
le indicazioni del produttore del profilo e del
fornitore del sistema (PVC, alluminio) o la norma
DIN 68121- profili in legno per finestre e
portefinestre.

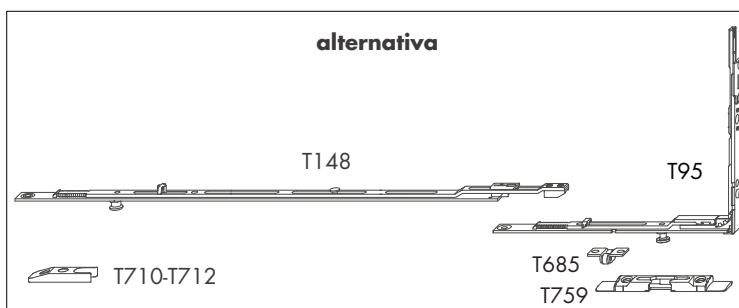
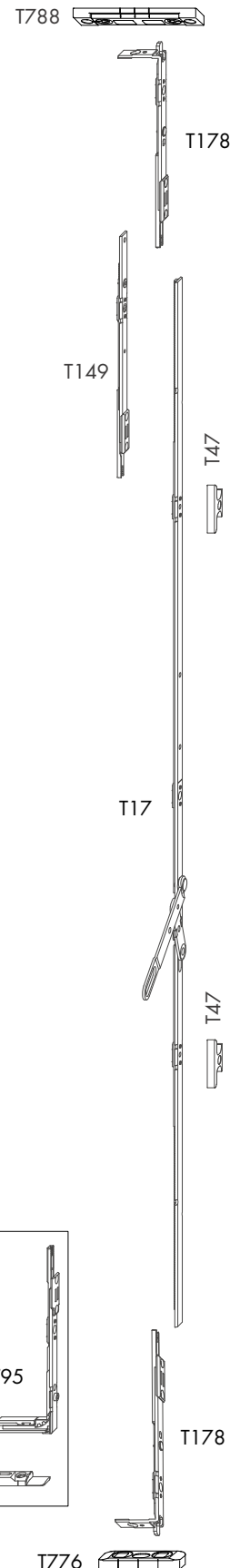

T241.1

T240.2

T227.1

T240

pagina 58

kg 130

T240.1

T148

T95

T710-T712

T685

T759

T178

T776

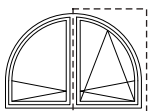

Schema anta principale - cerniere Si-Line

Arco a tutto sesto RB

Anta-ribalta antintrusione **STANDARD**

Altezza maniglia fissa

Aria 12 mm - battuta 18-20 mm - interasse 9 mm

TITAN AF

GS

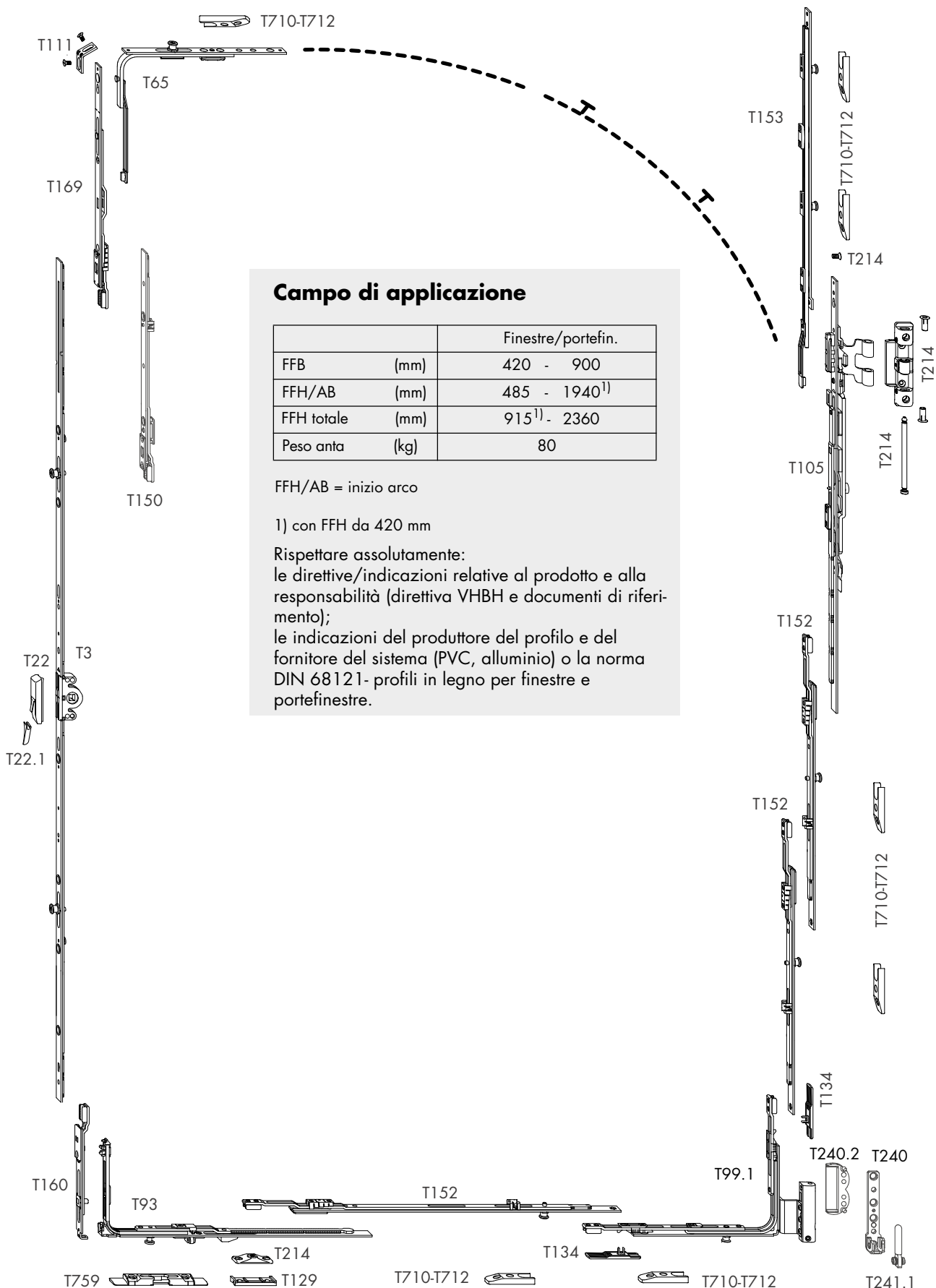

Campo di applicazione

		Finestre/portefin.
FFB	(mm)	420 - 900
FFH/AB	(mm)	485 - 1940 ¹⁾
FFH totale	(mm)	915 ¹⁾ - 2360
Peso anta	(kg)	80

FFH/AB = inizio arco

1) con FFH da 420 mm

Rispettare assolutamente:

le direttive/indicazioni relative al prodotto e alla responsabilità (direttiva VHBH e documenti di riferimento);

le indicazioni del produttore del profilo e del fornitore del sistema (PVC, alluminio) o la norma DIN 68121- profili in legno per finestre e portefinestre.

TITAN

TITAN AF

GS

Schema anta secondaria - cerniere Si-Line
Cremonese stulp 16 AF GK

Arco a tutto sesto - antintrusione **STANDARD**

Altezza maniglia fissa

Aria 12 mm - battuta 18-20 - interasse 13 mm

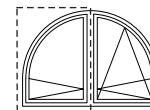

TITAN

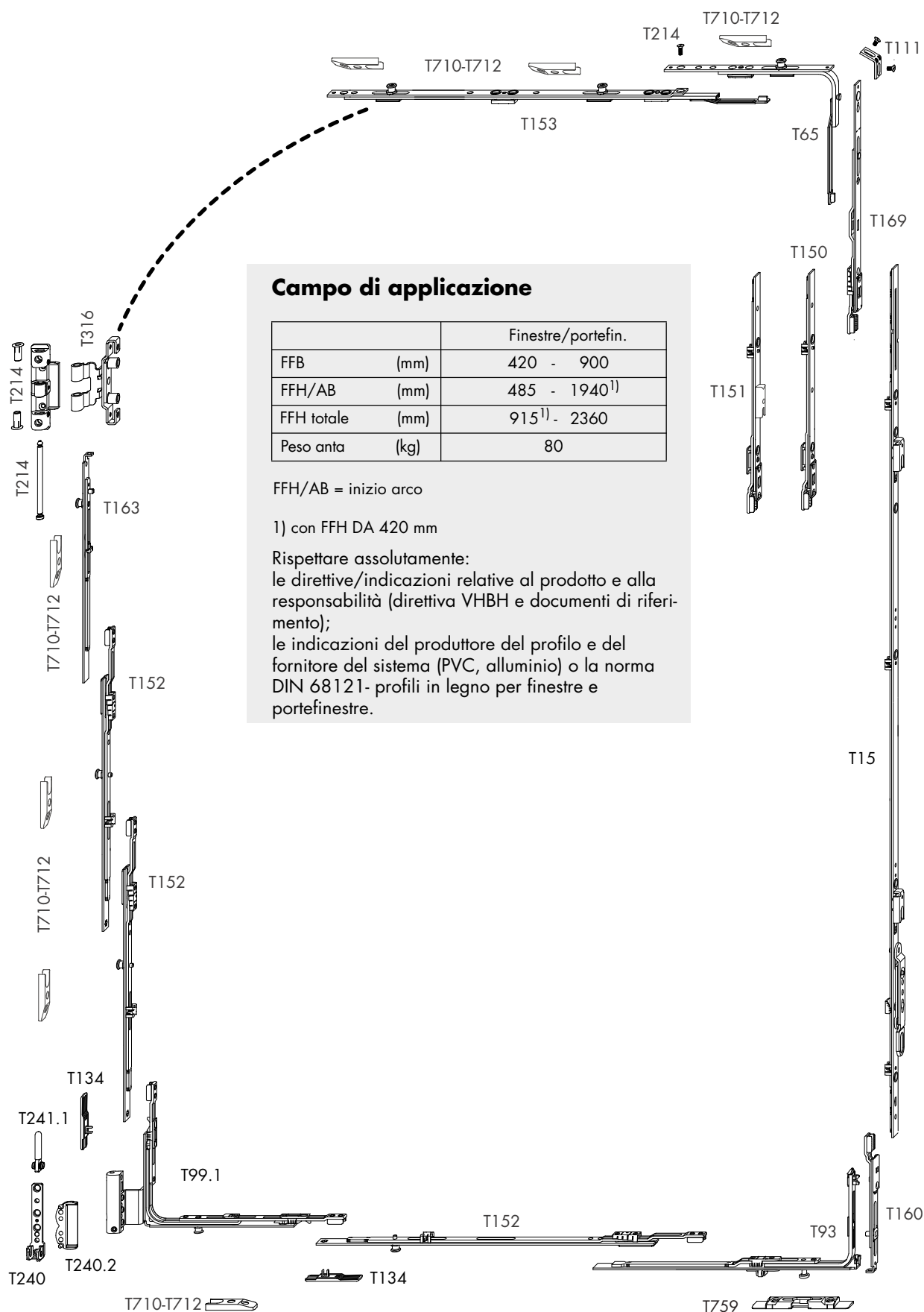

Campo di applicazione

		Finestre/portefin.
FFB	(mm)	420 - 900
FFH/AB	(mm)	485 - 1940 ¹⁾
FFH totale	(mm)	915 ¹⁾ - 2360
Peso anta	(kg)	80

FFH/AB = inizio arco

1) con FFH DA 420 mm

Rispettare assolutamente:

le direttive/indicazioni relative al prodotto e alla responsabilità (direttiva VHBH e documenti di riferimento);

le indicazioni del produttore del profilo e del fornitore del sistema (PVC, alluminio) o la norma DIN 68121- profili in legno per finestre e portefinestre.

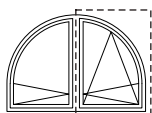

Schema anta principale - cerniere Si-Line

Arco a tutto sesto RB

Anta-ribalta antintrusione **STANDARD**

Altezza maniglia fissa

Aria 12 mm - battuta 18-20 mm - interasse 13 mm

TITAN AF

GS

TITAN

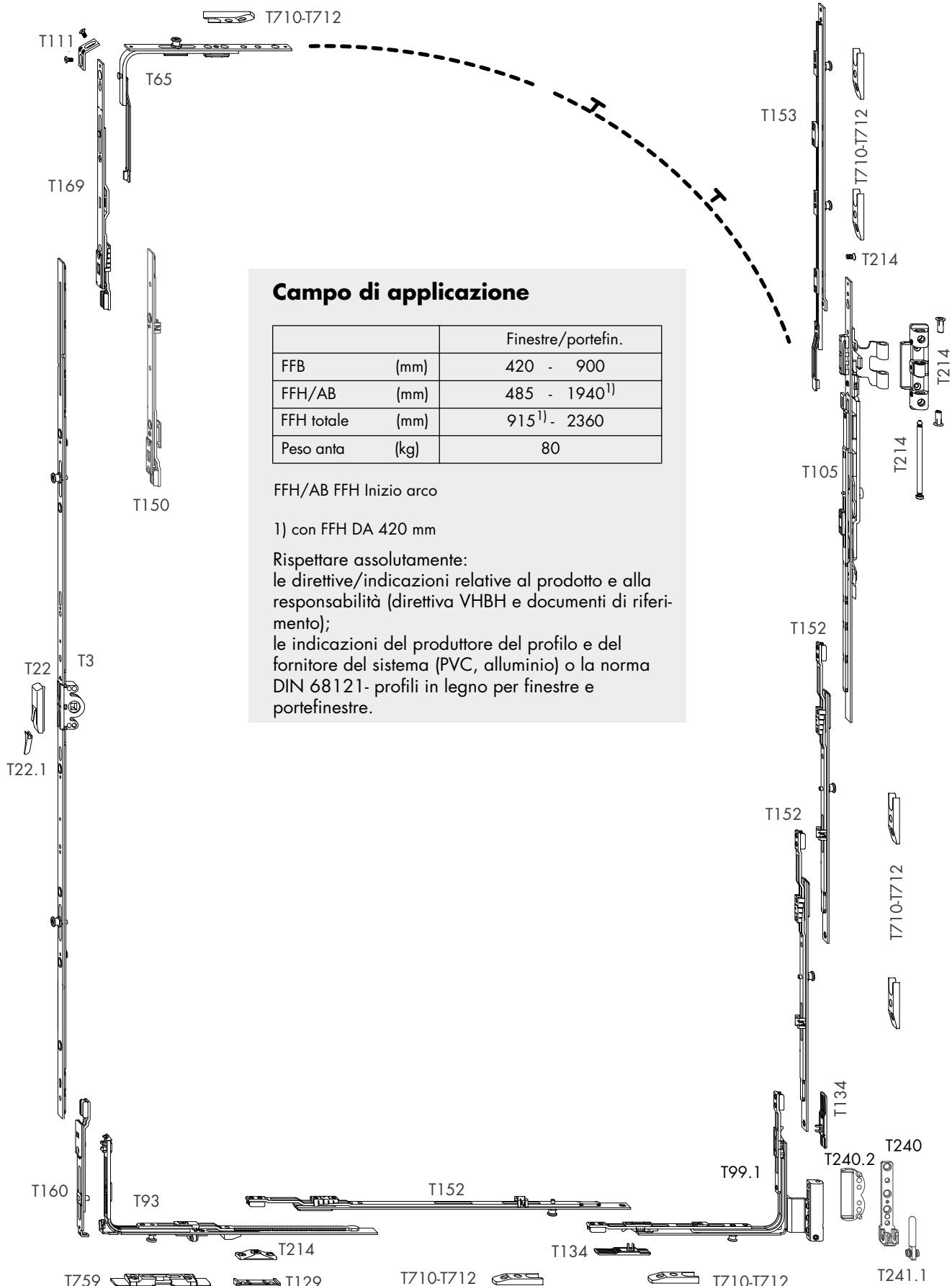

Campo di applicazione

		Finestre/portefin.
FFB	(mm)	420 - 900
FFH/AB	(mm)	485 - 1940 ¹⁾
FFH totale	(mm)	915 ¹⁾ - 2360
Peso anta	(kg)	80

FFH/AB FFH Inizio arco

1) con FFH DA 420 mm

Rispettare assolutamente:

le direttive/indicazioni relative al prodotto e alla responsabilità (direttiva VHBH e documenti di riferimento);

le indicazioni del produttore del profilo e del fornitore del sistema (PVC, alluminio) o la norma DIN 68121- profili in legno per finestre e portefinestre.



LENO

TITAN

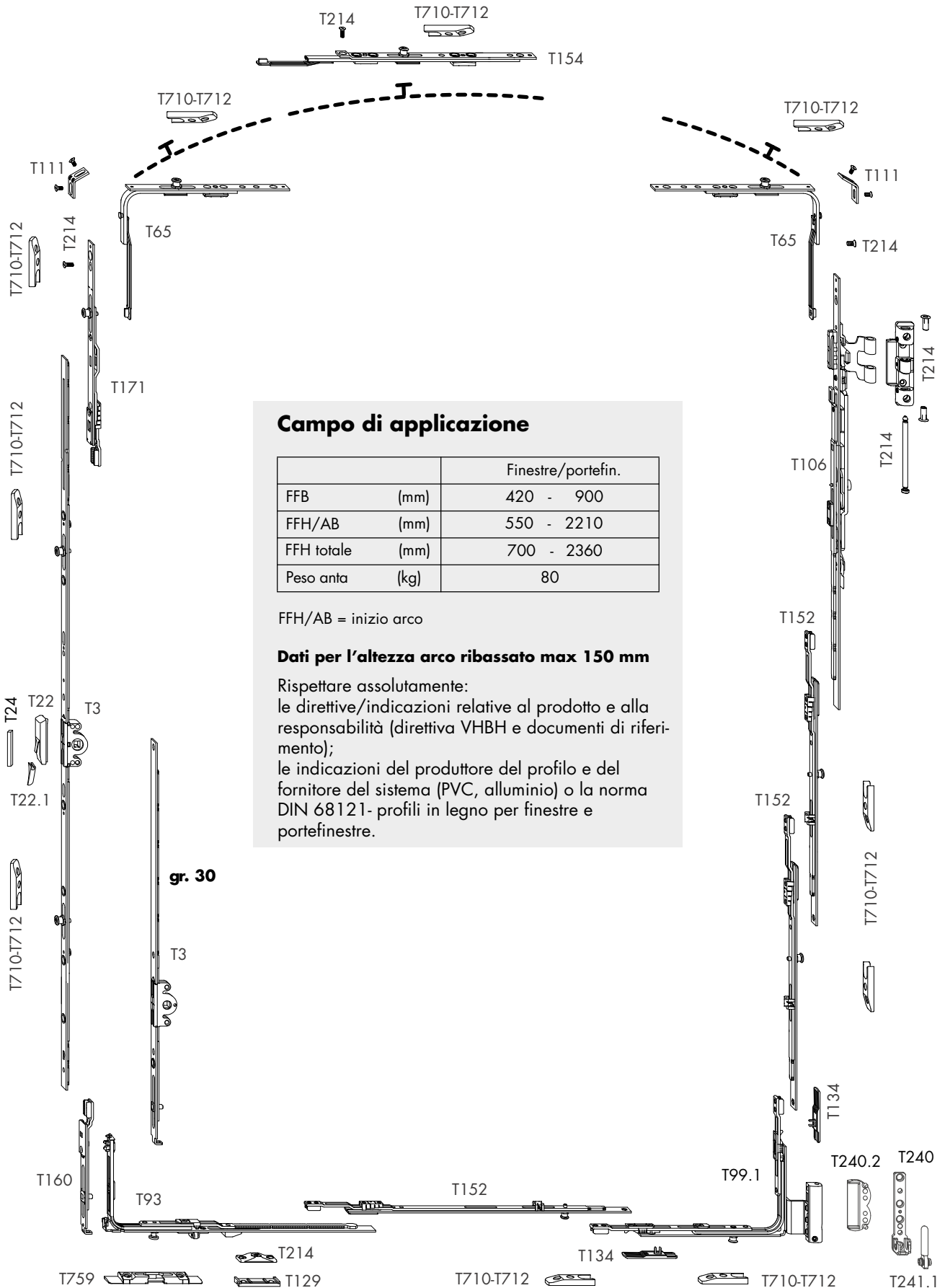

Campo di applicazione

		Finestre/portefin.
FFB	(mm)	420 - 900
FFH/AB	(mm)	550 - 2210
FFH totale	(mm)	700 - 2360
Peso anta	(kg)	80

FFH/AB = inizio arco

Dati per l'altezza arco ribassato max 150 mm

Rispettare assolutamente:
 le direttive/indicazioni relative al prodotto e alla responsabilità (direttiva VHBH e documenti di riferimento);
 le indicazioni del produttore del profilo e del fornitore del sistema (PVC, alluminio) o la norma DIN 68121- profili in legno per finestre e portefinestre.

gr. 30

TITAN AF

Schema a 1 anta - cerniere Si-Line
Arco ribassato SB

RC1

Anta-ribalta antintrusione **RC1**
Altezza maniglia fissa

Aria 12 mm - battuta 18-20 mm - interasse 9-13 mm

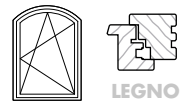

LEGNO

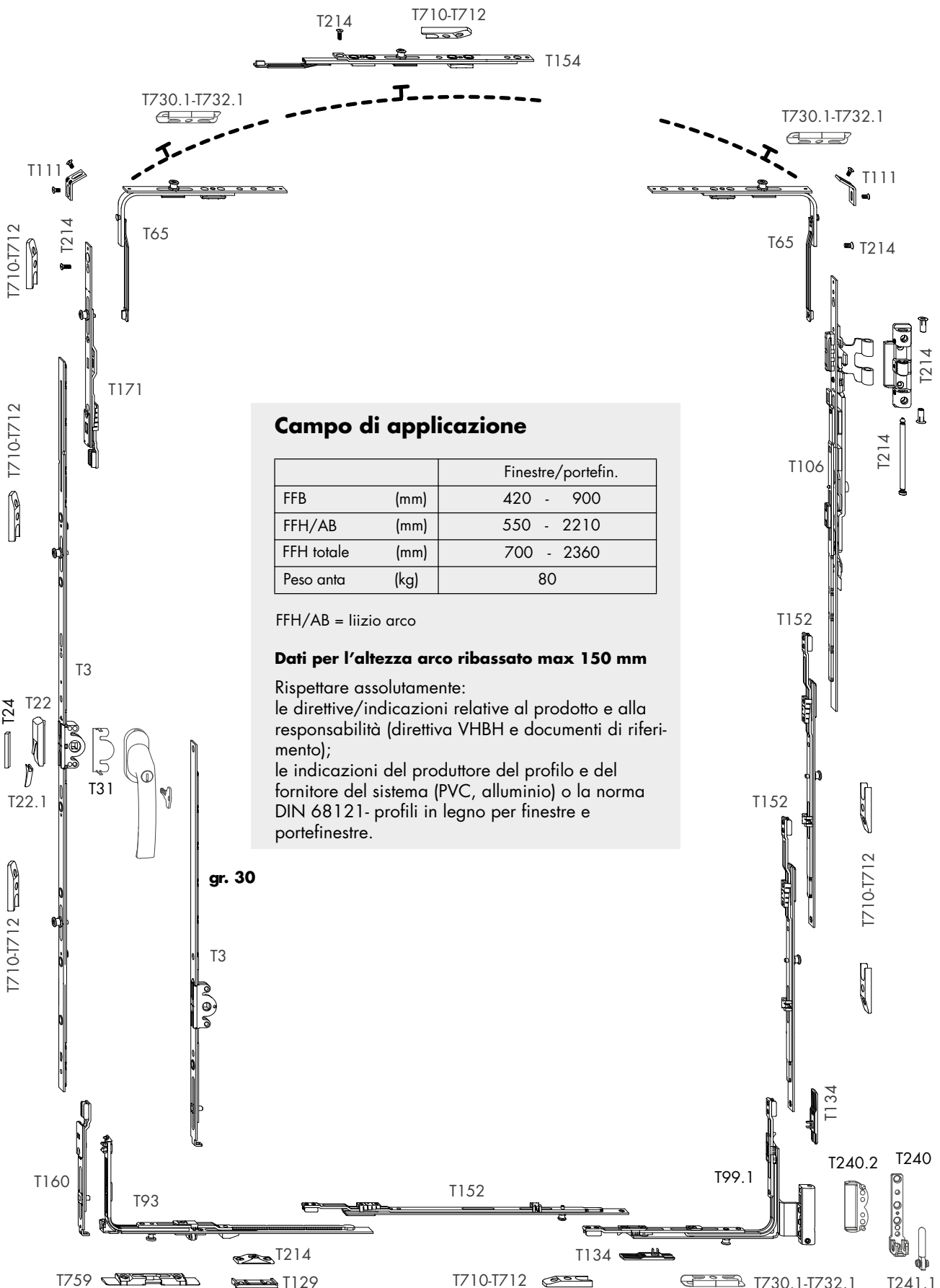

Campo di applicazione

		Finestre/portefin.
FFB	(mm)	420 - 900
FFH/AB	(mm)	550 - 2210
FFH totale	(mm)	700 - 2360
Peso anta	(kg)	80

FFH/AB = liizio arco

Dati per l'altezza arco ribassato max 150 mm

Rispettare assolutamente:
le direttive/indicazioni relative al prodotto e alla responsabilità (direttiva VHBH e documenti di riferimento);
le indicazioni del produttore del profilo e del fornitore del sistema (PVC, alluminio) o la norma DIN 68121- profili in legno per finestre e portefinestre.

gr. 30

TITAN

TITAN AF

GS

Schema anta secondaria - cerniere Si-Line
Cremonese stulp 8 AF GK

Arco ribassato - versione con **TERMINALI**

Altezza maniglia fissa

Aria 12 mm - battuta 18-20 mm - interasse 9 mm

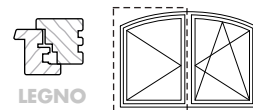

TITAN

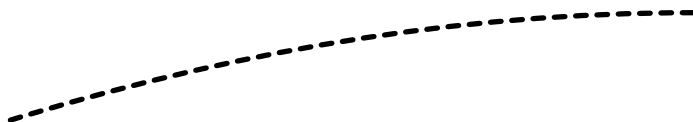
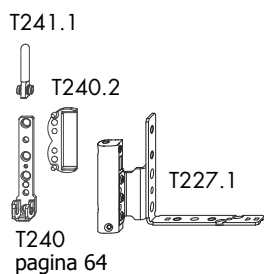
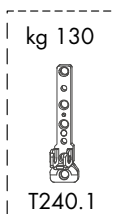
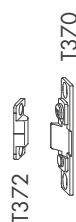
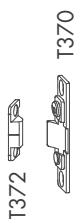
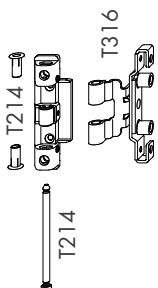

Campo di applicazione

		Finestre/portefin.
FFB	(mm)	420 - 900
FFH/AB	(mm)	565 - 2210
FFH totale	(mm)	715 - 2360
Peso anta	(kg)	80

FFH/AB = inizio arco

Rispettare assolutamente:
le direttive/indicazioni relative al prodotto e alla responsabilità (direttiva VHBH e documenti di riferimento);
le indicazioni del produttore del profilo e del fornitore del sistema (PVC, alluminio) o la norma DIN 68121- profili in legno per finestre e portefinestre.

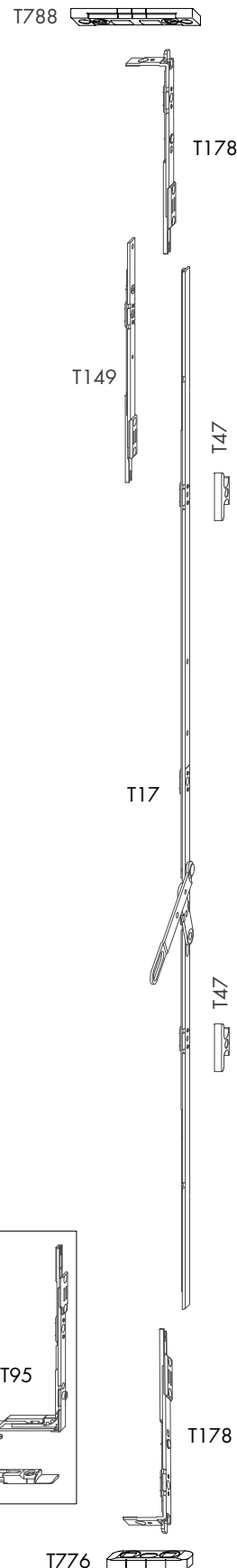
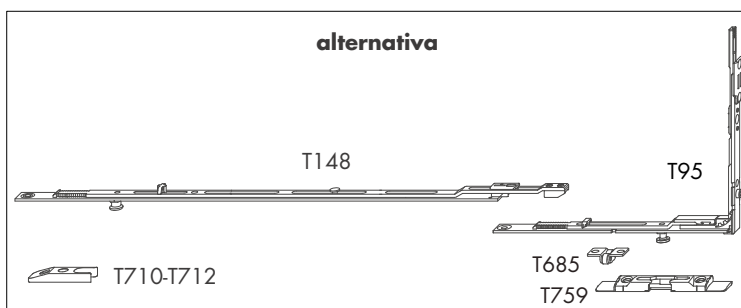

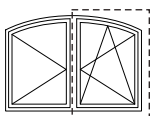

Schema anta principale - cerniere Si-Line

Arco ribassato SB

Anta-ribalta antintrusione **STANDARD**

Altezza maniglia fissa

Aria 12 mm - battuta 18-20 mm - interasse 9 mm

TITAN AF

GS

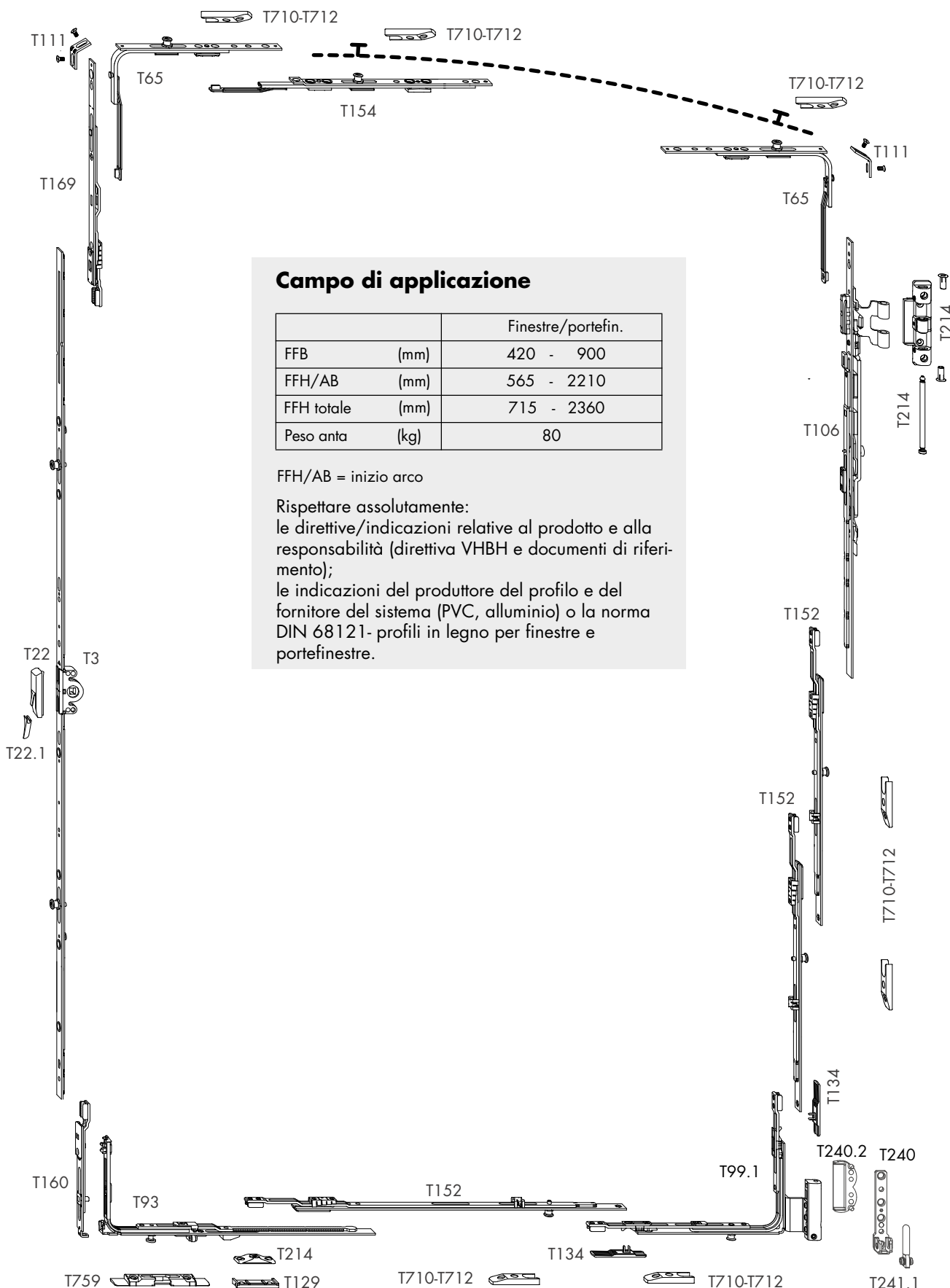

Campo di applicazione

		Finestre/portefin.
FFB	(mm)	420 - 900
FFH/AB	(mm)	565 - 2210
FFH totale	(mm)	715 - 2360
Peso anta	(kg)	80

FFH/AB = inizio arco

Rispettare assolutamente:

le direttive/indicazioni relative al prodotto e alla responsabilità (direttiva VHBH e documenti di riferimento);

le indicazioni del produttore del profilo e del fornitore del sistema (PVC, alluminio) o la norma DIN 68121- profili in legno per finestre e portefinestre.

TITAN

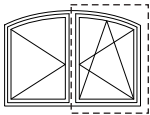

Schema anta principale - cerniere Si-Line

Arco ribassato SB

Anta-ribalta antintrusione **STANDARD**

Altezza maniglia fissa

Aria 12 mm - battuta 18-20 mm - interasse 13 mm

TITAN AF

GS

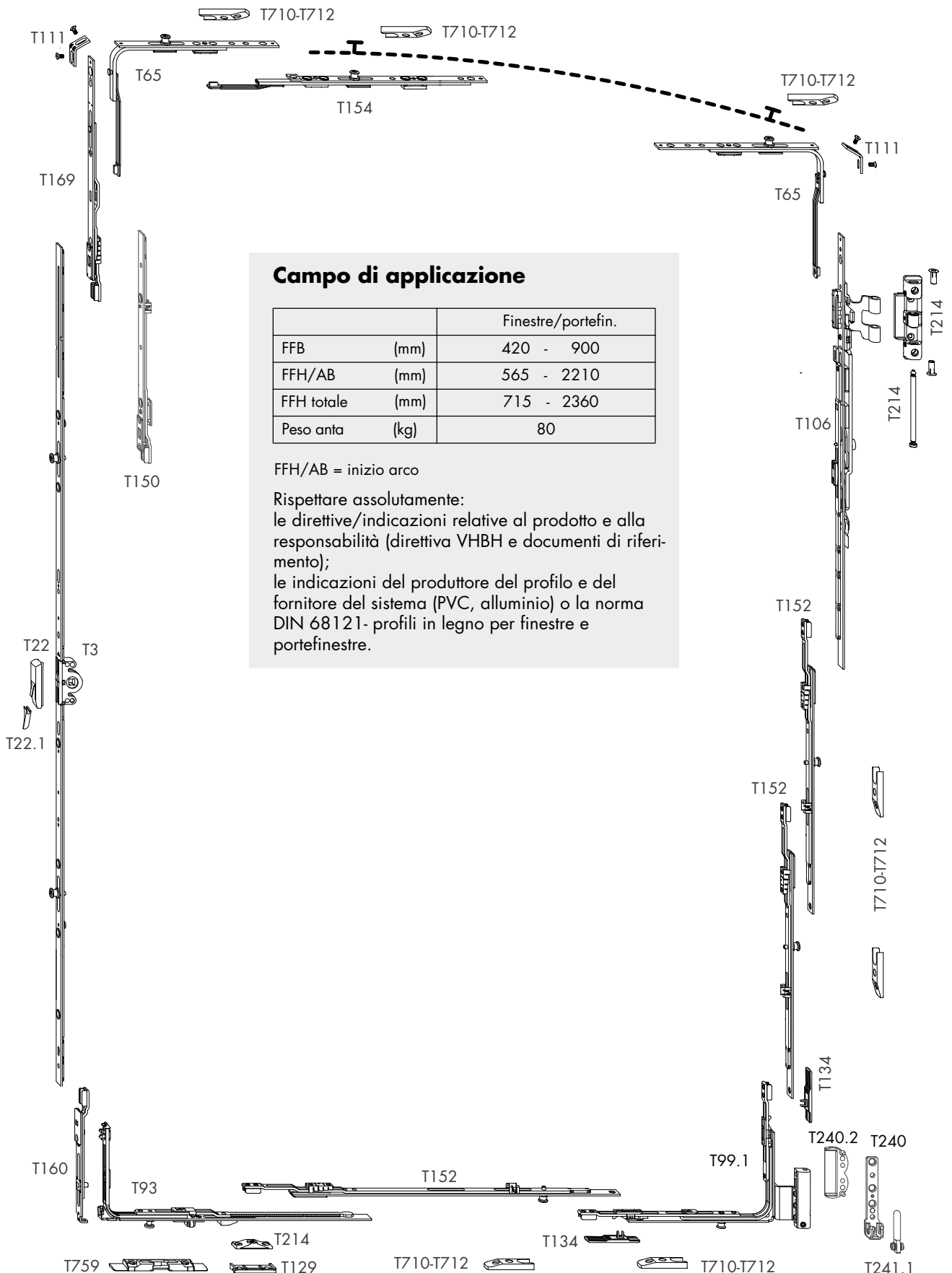

Campo di applicazione

		Finestre/portefin.
FFB	(mm)	420 - 900
FFH/AB	(mm)	565 - 2210
FFH totale	(mm)	715 - 2360
Peso anta	(kg)	80

FFH/AB = inizio arco

Rispettare assolutamente:
 le direttive/indicazioni relative al prodotto e alla responsabilità (direttiva VHBH e documenti di riferimento);
 le indicazioni del produttore del profilo e del fornitore del sistema (PVC, alluminio) o la norma DIN 68121- profili in legno per finestre e portefinestre.

TITAN

TITAN AF

Schema a 1 anta - cerniere TITAN
Trapezio SF angolo max 35°

GS

Anta-ribalta antintrusione **STANDARD**
Altezza maniglia fissa

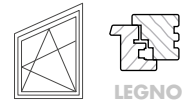

Aria 12 mm - battuta 18-20 mm - interasse 9-13 mm

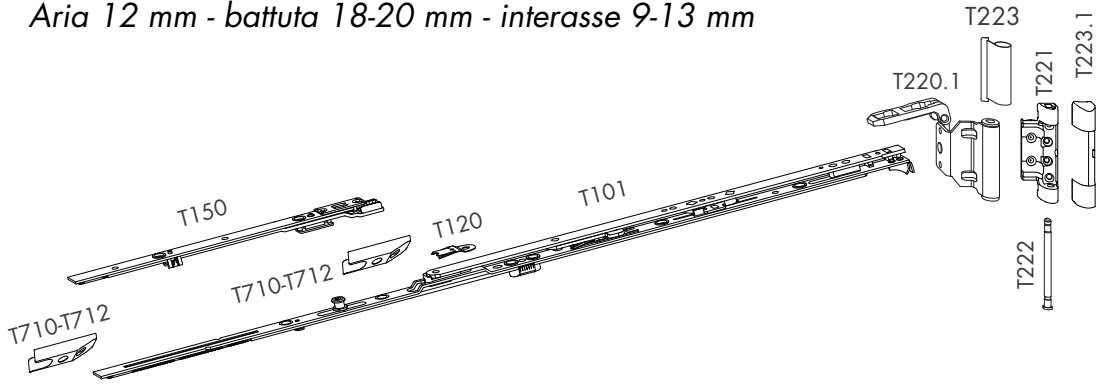

TITAN

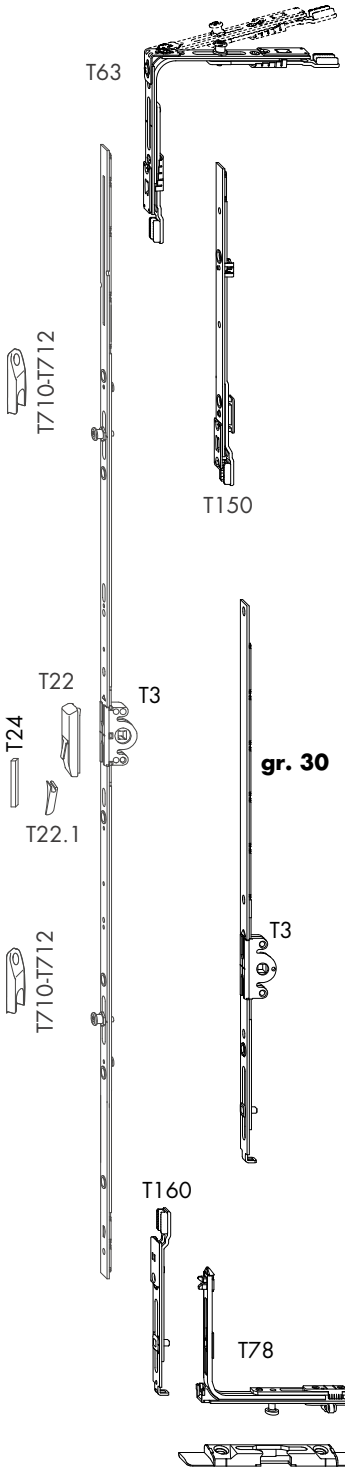

Campo di applicazione

		Finestre/portefin.
FFB	(mm)	390 - 1190
FFH/VS	(mm)	410 - 2360
FFH/BS	(mm)	1001 - 2360
Peso anta	(kg)	80

Angolo α a seconda del profilo, tuttavia max 35°

Rispettare assolutamente:
le direttive/indicazioni relative al prodotto e alla
responsabilità (direttiva VHBH e documenti di riferi-
mento);
le indicazioni del produttore del profilo e del
fornitore del sistema (PVC, alluminio) o la norma
DIN 68121- profili in legno per finestre e
portefinestre.

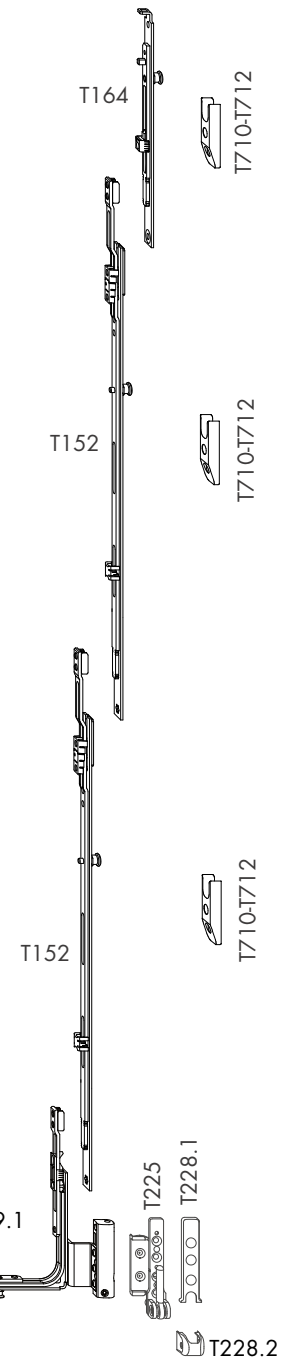
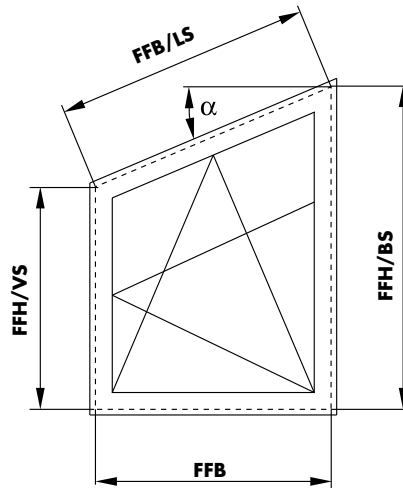

TITAN AF

RC1

Schema a 1 anta - cerniere TITAN
Trapezio SF angolo max 35°

Anta-ribalta antintrusione **RC1**
Altezza maniglia fissa

Aria 12 mm - battuta 18-20 mm - interasse 9-13 mm

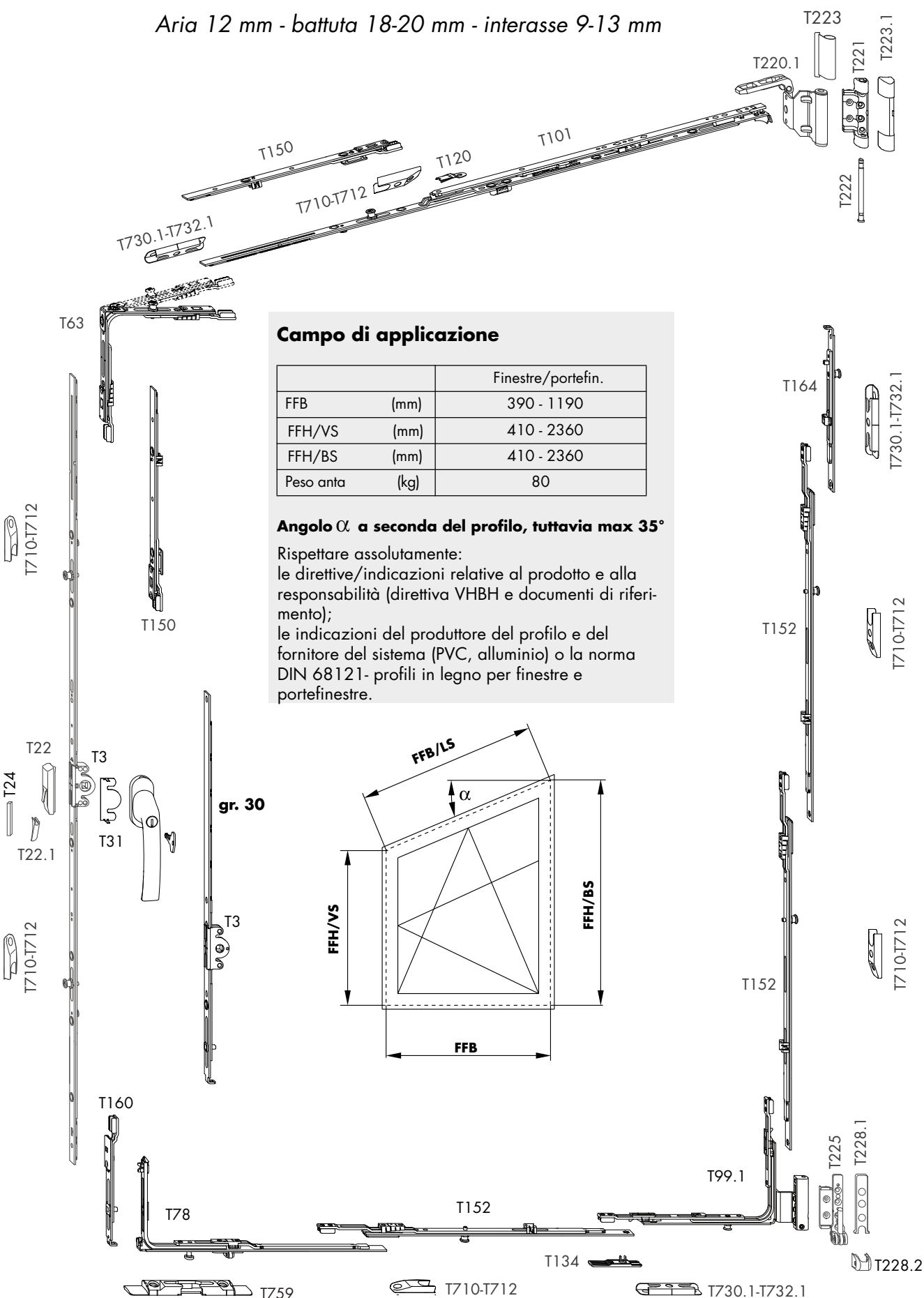

Campo di applicazione

		Finestre/portefin.
FFB	(mm)	390 - 1190
FFH/VS	(mm)	410 - 2360
FFH/BS	(mm)	410 - 2360
Peso anta	(kg)	80

Angolo α a seconda del profilo, tuttavia max 35°

Rispettare assolutamente:
le direttive/indicazioni relative al prodotto e alla responsabilità (direttiva VHBH e documenti di riferimento);
le indicazioni del produttore del profilo e del fornitore del sistema (PVC, alluminio) o la norma DIN 68121- profili in legno per finestre e portefinestre.

TITAN

TITAN AF

GS

Schema a 1 anta - cerniera Si-Line
Trapezio angolo max 45°

Anta-ribalta antintrusione **STANDARD**

Altezza maniglia fissa

Aria 12 mm - battuta 18-20 mm - interasse 9-13 mm



LEGNO

TITAN

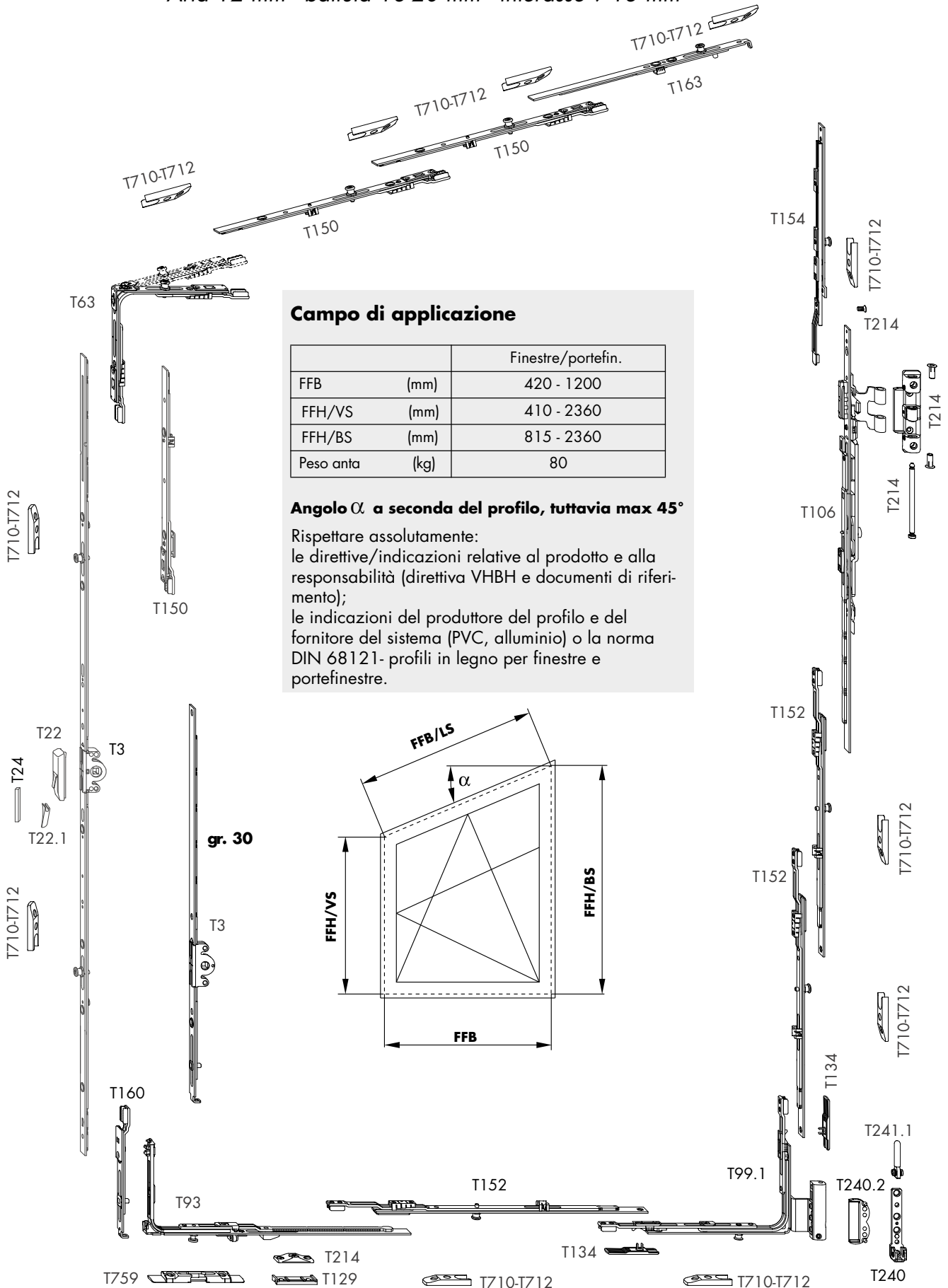

Campo di applicazione

		Finestre/portefin.
FFB	(mm)	420 - 1200
FFH/VS	(mm)	410 - 2360
FFH/BS	(mm)	815 - 2360
Peso anta	(kg)	80

Angolo α a seconda del profilo, tuttavia max 45°

Rispettare assolutamente:
le direttive/indicazioni relative al prodotto e alla responsabilità (direttiva VHBH e documenti di riferimento);
le indicazioni del produttore del profilo e del fornitore del sistema (PVC, alluminio) o la norma DIN 68121- profili in legno per finestre e portefinestre.

TITAN AF

RC1

Schema a 1 anta - cerniere Si-Line
Trapezio angolo max 45°

Anta-ribalta antintrusione **RC1**

Altezza maniglia fissa

Aria 12 mm - battuta 18-20 mm - interasse 9-13 mm



LEGNO

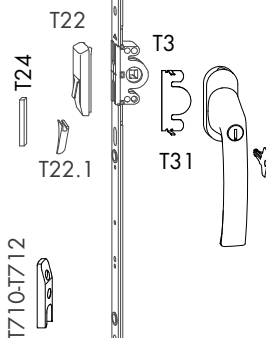
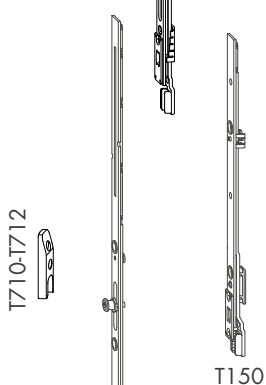
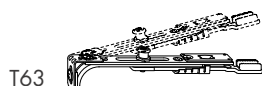
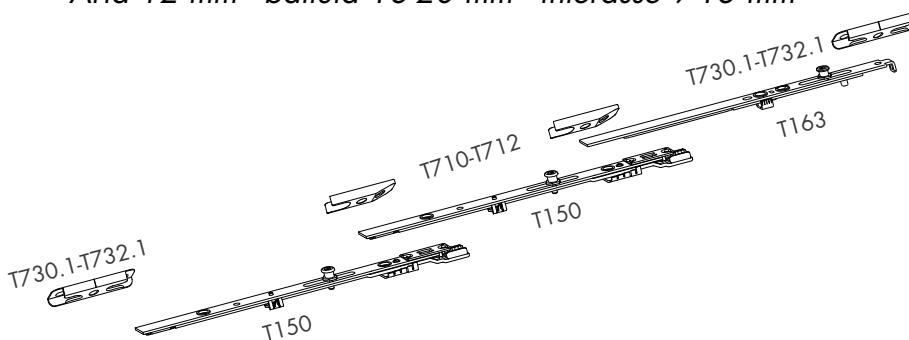

T160

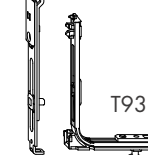

Campo di applicazione

		Finestre/portefin.
FFB	(mm)	420 - 1200
FFH/VS	(mm)	410 - 2360
FFH/BS	(mm)	815 - 2360
Peso anta	(kg)	80

Angolo α a seconda del profilo, tuttavia max 45°

Rispettare assolutamente:
le direttive/indicazioni relative al prodotto e alla responsabilità (direttiva VHBH e documenti di riferimento);
le indicazioni del produttore del profilo e del fornitore del sistema (PVC, alluminio) o la norma DIN 68121- profili in legno per finestre e portefinestre.

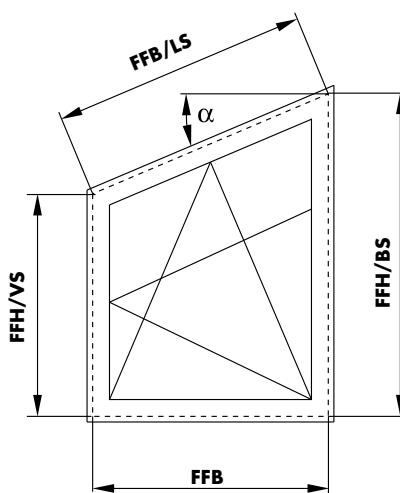

gr. 30

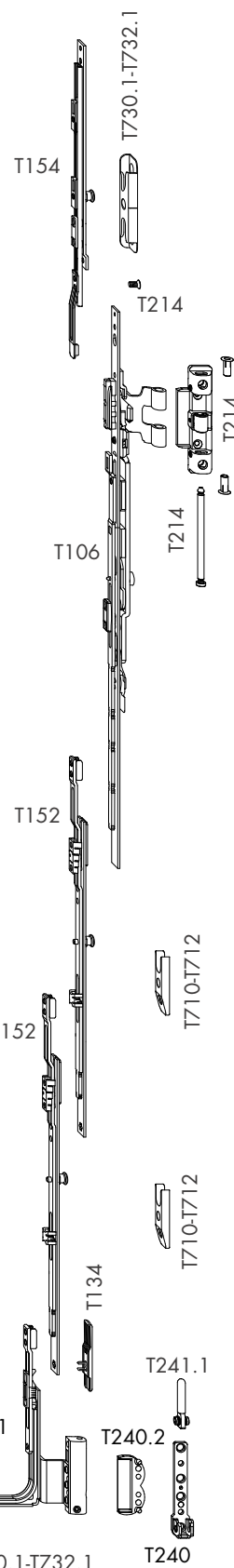

TITAN



TITAN

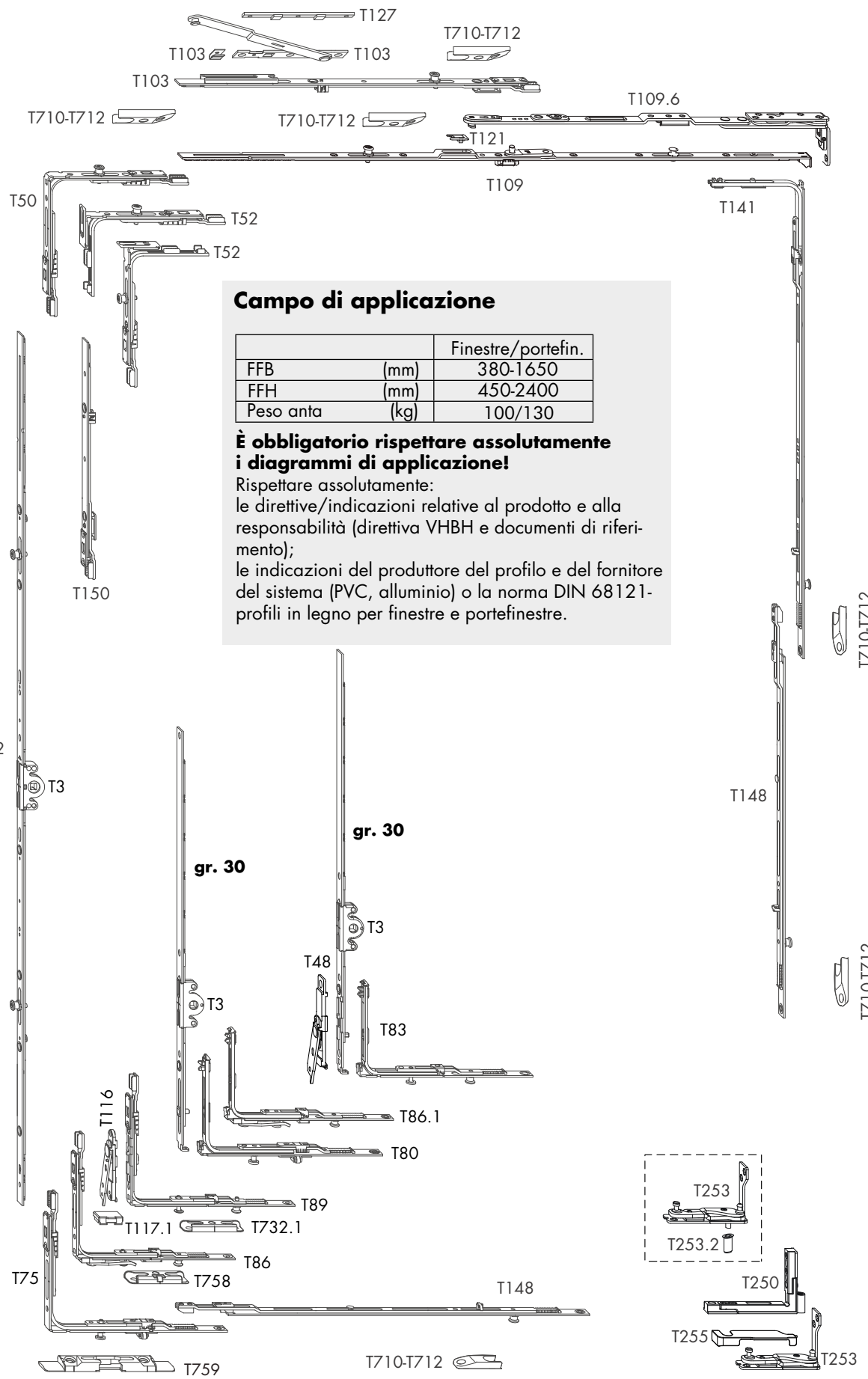

Campo di applicazione

		Finestre/portefin.
FFB	(mm)	380-1650
FFH	(mm)	450-2400
Peso anta	(kg)	100/130

È obbligatorio rispettare assolutamente i diagrammi di applicazione!

Rispettare assolutamente:
 le direttive/indicazioni relative al prodotto e alla responsabilità (direttiva VHBH e documenti di riferimento);
 le indicazioni del produttore del profilo e del fornitore del sistema (PVC, alluminio) o la norma DIN 68121- profili in legno per finestre e portefinestre.

gr. 30

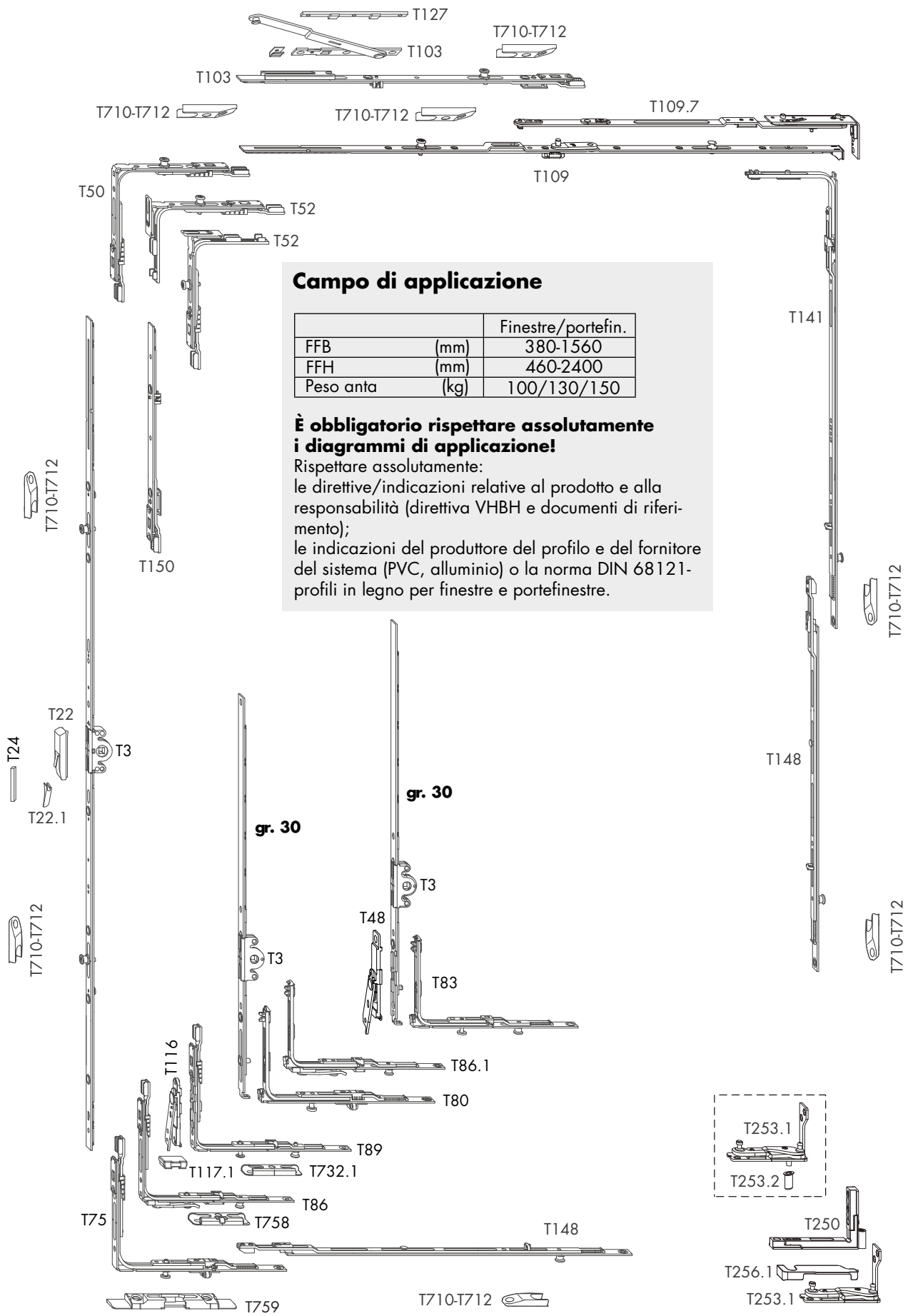

Campo di applicazione

		Finestre/portefin.
FFB	(mm)	380-1560
FFH	(mm)	460-2400
Peso anta	(kg)	100/130/150

È obbligatorio rispettare assolutamente i diagrammi di applicazione!

Rispettare assolutamente:
 le direttive/indicazioni relative al prodotto e alla responsabilità (direttiva VHBH e documenti di riferimento);
 le indicazioni del produttore del profilo e del fornitore del sistema (PVC, alluminio) o la norma DIN 68121- profili in legno per finestre e portefinestre.

TITAN

TITAN AF

Schema anta secondaria - cremonese stulp AF 16 GK
Cerniere a scomparsa AX24

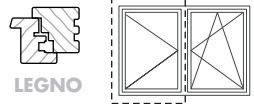

GS

Versione con **TERMINALI** o **ANGOLI**

Altezza maniglia fissa

Aria 12 mm - battuta 18 mm - telaio 24/8 - interasse 13 mm

TITAN

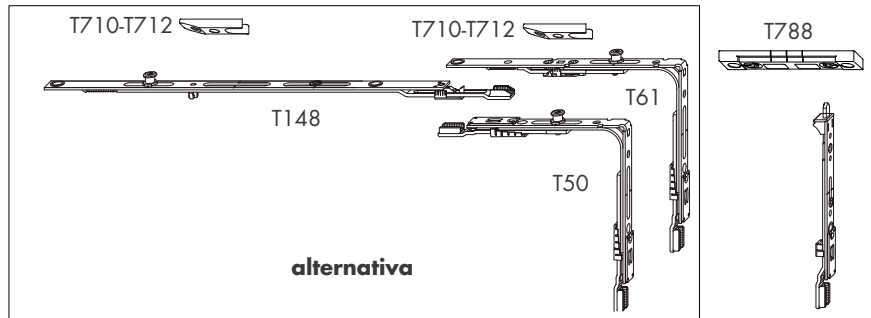
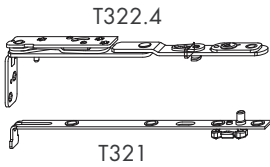

Campo di applicazione

		Finestre/portefin.
FFB	(mm)	380-1650
FFH	(mm)	450-2400
Peso anta	(kg)	100

È obbligatorio rispettare assolutamente i diagrammi di applicazione!

Rispettare assolutamente:
le direttive/indicazioni relative al prodotto e alla responsabilità (direttiva VHBH e documenti di riferimento);
le indicazioni del produttore del profilo e del fornitore del sistema (PVC, alluminio) o la norma DIN 68121- profili in legno per finestre e portefinestre.

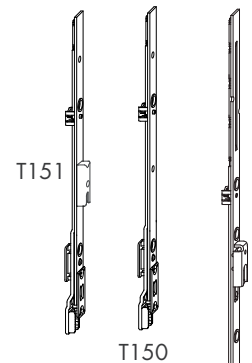
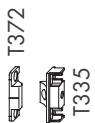
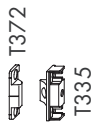

gr. 30-60

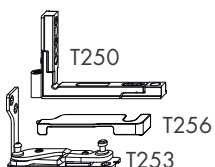
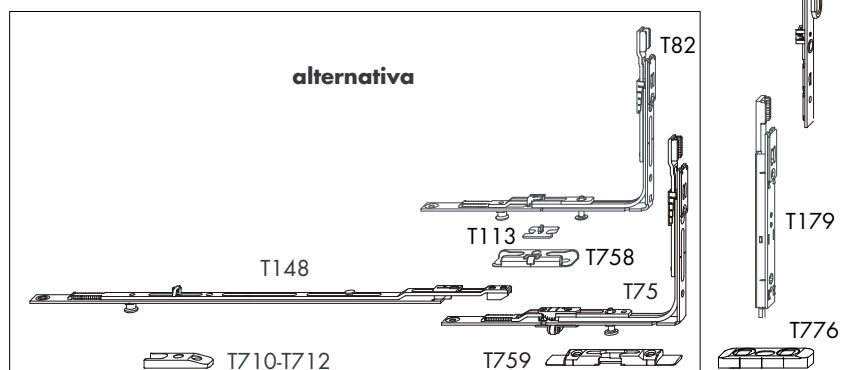
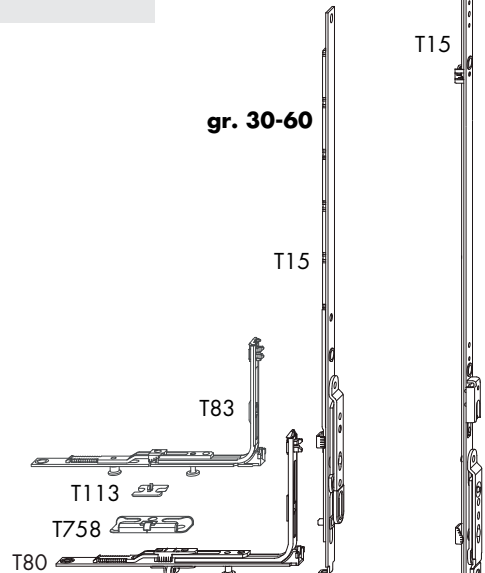

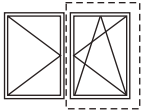

Schema anta principale - cerniere a scomparsa AX24

TITAN AF

LEGNO Anta-ribalta antintrusione **STANDARD**

GS

Altezza maniglia fissa

Aria 12 mm - battuta 18 mm - telaio 24/8 - interasse 13 mm

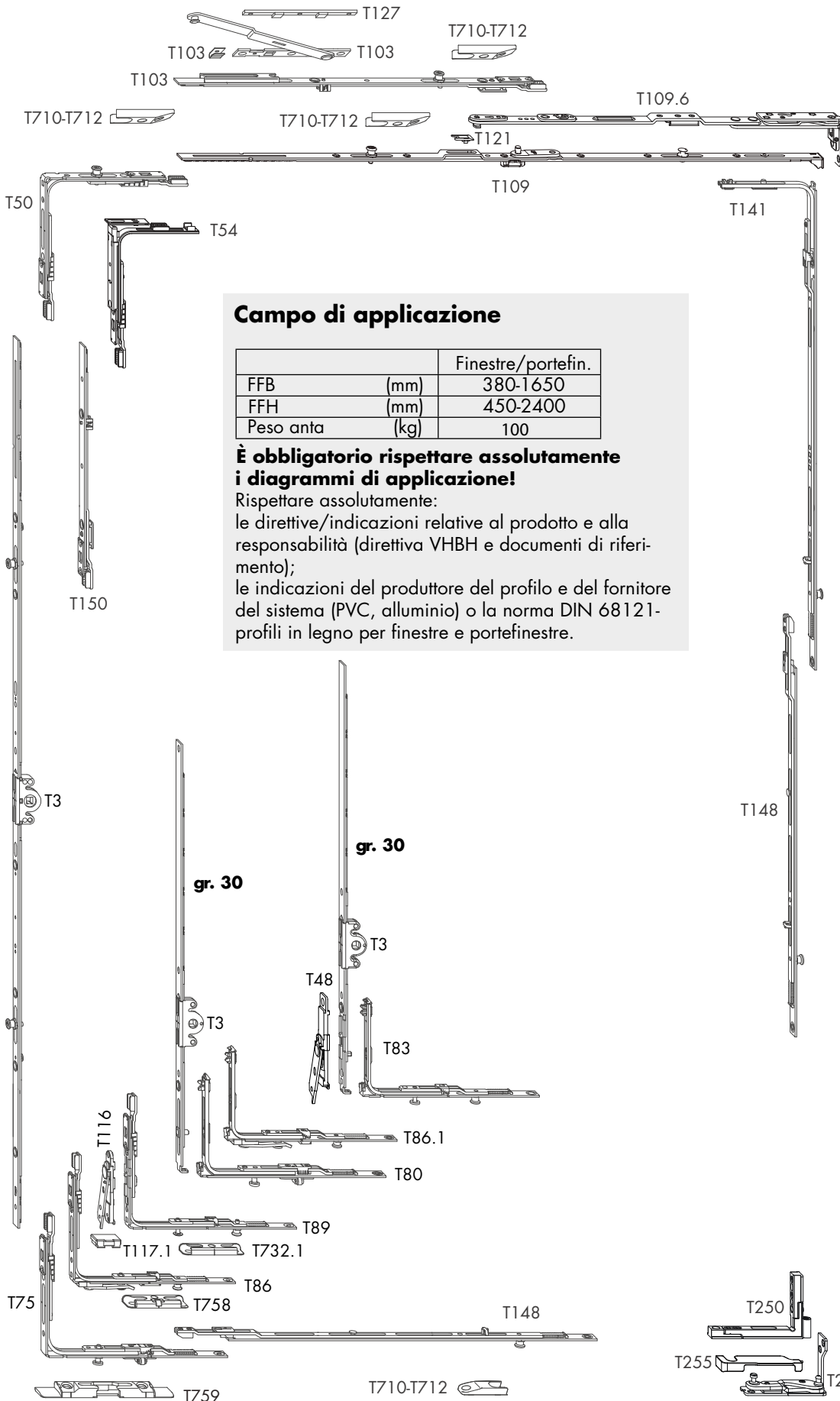

Campo di applicazione

		Finestre/portefin.
FFB	(mm)	380-1650
FFH	(mm)	450-2400
Peso anta	(kg)	100

È obbligatorio rispettare assolutamente i diagrammi di applicazione!

Rispettare assolutamente:
 le direttive/indicazioni relative al prodotto e alla responsabilità (direttiva VHBH e documenti di riferimento);
 le indicazioni del produttore del profilo e del fornitore del sistema (PVC, alluminio) o la norma DIN 68121-
 profili in legno per finestre e portefinestre.

TITAN

TITAN AF

Schema anta secondaria - cremonese stulp AF 16 GK
Cerniere a scomparsa AX24

GS

Versione **angolo VS - forbice AX 24 - angolo BS**
Altezza maniglia fissa

Aria 12 mm - battuta 18 mm - telaio 24/8 - interasse 13 mm

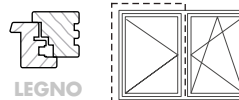

LEGNO

TITAN

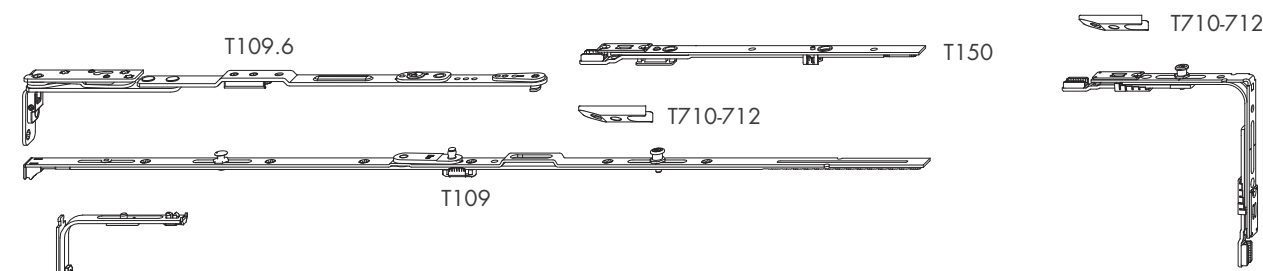

Campo di applicazione

		Finestre/portefin.
FFB	(mm)	415-1450
FFH	(mm)	450-2400
Peso anta	(kg)	100/130

È obbligatorio rispettare assolutamente i diagrammi di applicazione!

Rispettare assolutamente:
le direttive/indicazioni relative al prodotto e alla responsabilità (direttiva VHBH e documenti di riferimento);
le indicazioni del produttore del profilo e del fornitore del sistema (PVC, alluminio) o la norma DIN 68121- profili in legno per finestre e portefinestre.

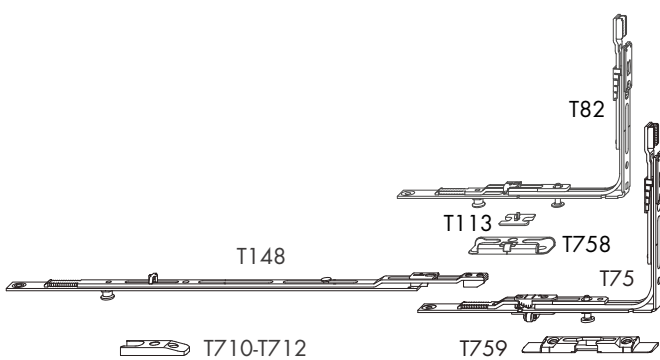
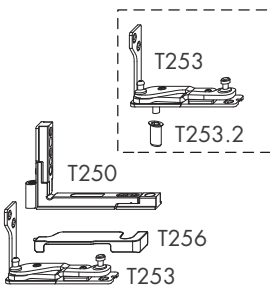
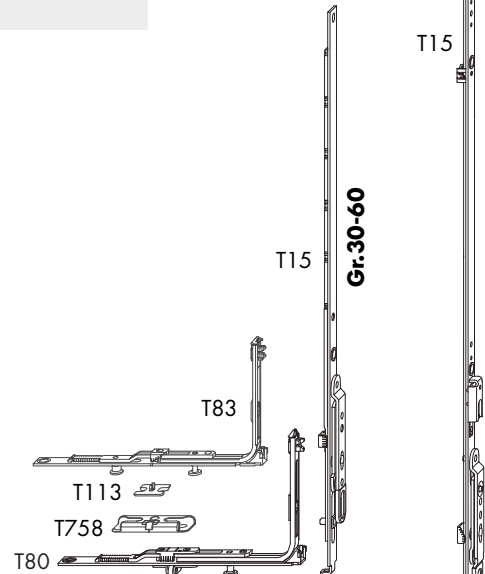
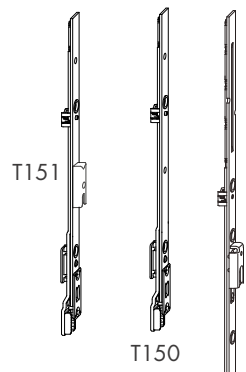
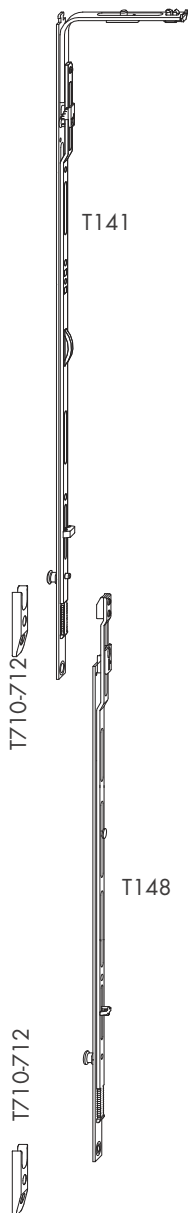

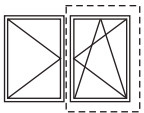

LEGNO

Schema anta principale - cerniere a scomparsa AX24

TITAN AF

GS

Anta-ribalta antintrusione **STANDARD**

Altezza maniglia fissa

Aria 12 mm - battuta 18 mm - telaio 24/8 - interasse 13 mm

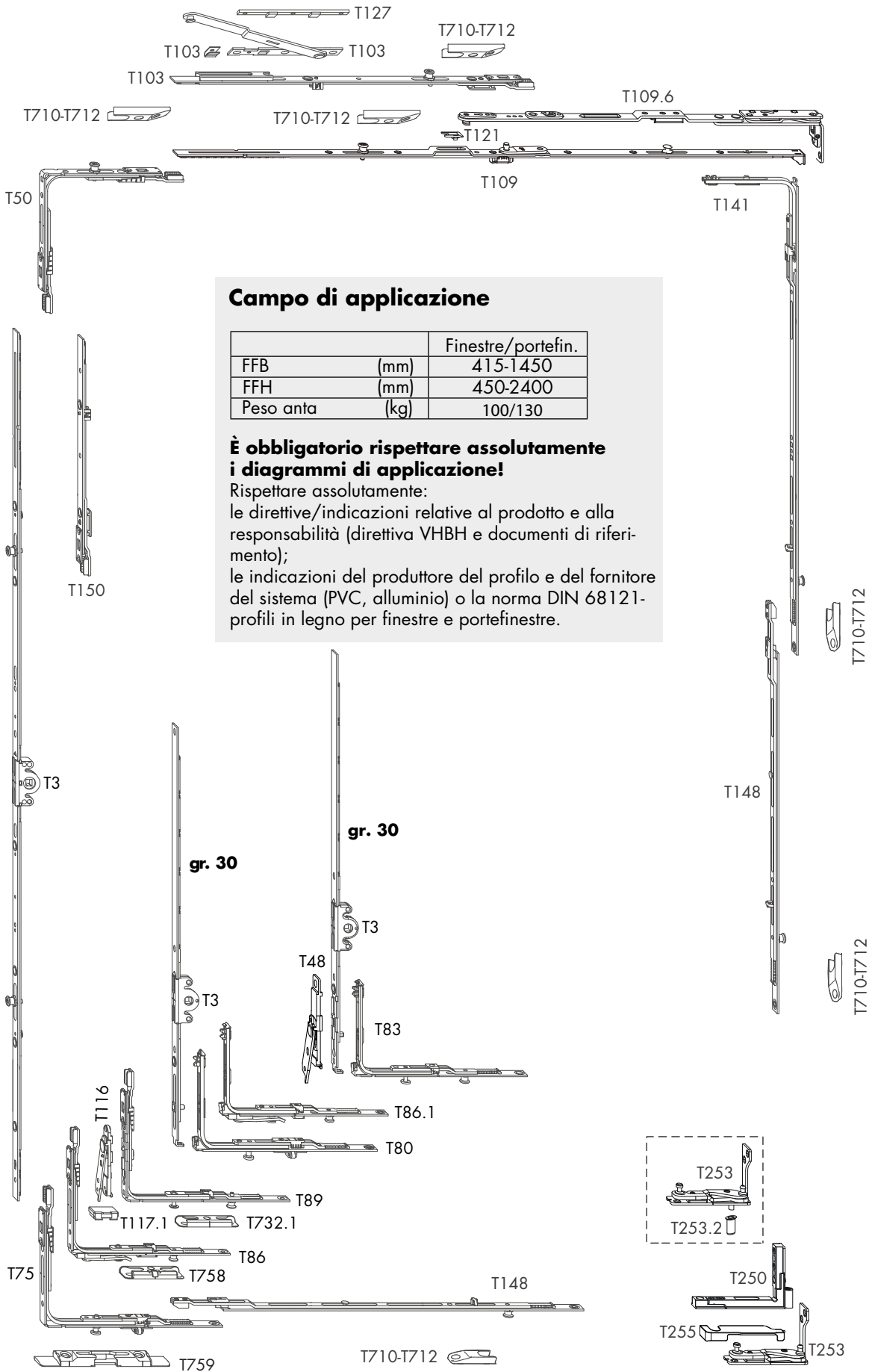

Campo di applicazione

		Finestre/portefin.
FFB	(mm)	415-1450
FFH	(mm)	450-2400
Peso anta	(kg)	100/130

È obbligatorio rispettare assolutamente i diagrammi di applicazione!

Rispettare assolutamente:
 le direttive/indicazioni relative al prodotto e alla responsabilità (direttiva VHBH e documenti di riferimento);
 le indicazioni del produttore del profilo e del fornitore del sistema (PVC, alluminio) o la norma DIN 68121-
 profili in legno per finestre e portefinestre.

TITAN

GS-H12_DK2A_1^A_AX24_stulp 16_giro

TITAN AF

Schema anta secondaria - cremonese stulp AF 16 GK
Cerniere a scomparsa AX30

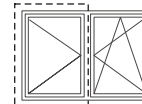

GS

Versione con **TERMINALI** o **ANGOLI**

Altezza maniglia fissa

Aria 12 mm - battuta 18 mm - telaio 30-35/8 - interasse 13 mm

TITAN

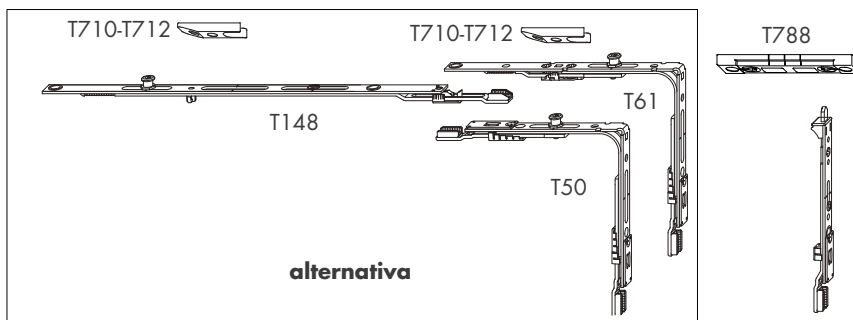
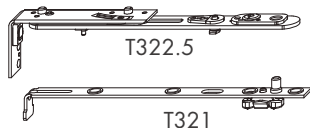

Campo di applicazione

		Finestre/portefin.
FFB	(mm)	360-1560
FFH	(mm)	460-2400
Peso anta	(kg)	100

È obbligatorio rispettare assolutamente i diagrammi di applicazione!

Rispettare assolutamente:
le direttive/indicazioni relative al prodotto e alla responsabilità (direttiva VHBH e documenti di riferimento);
le indicazioni del produttore del profilo e del fornitore del sistema (PVC, alluminio) o la norma DIN 68121- profili in legno per finestre e portefinestre.

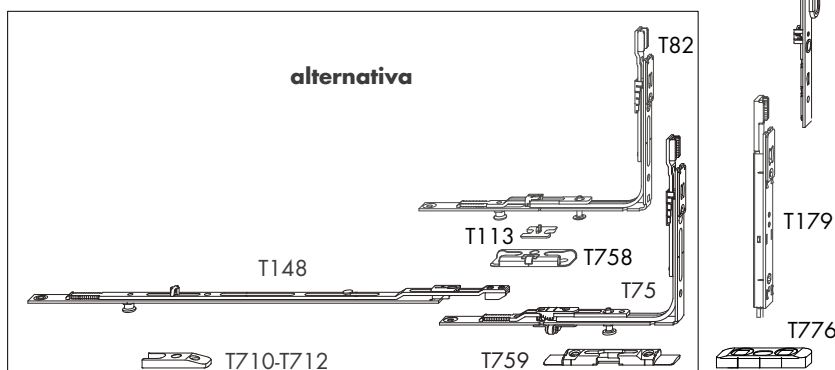
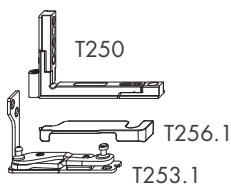
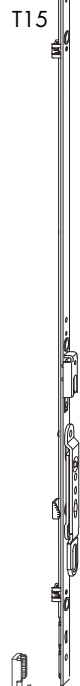
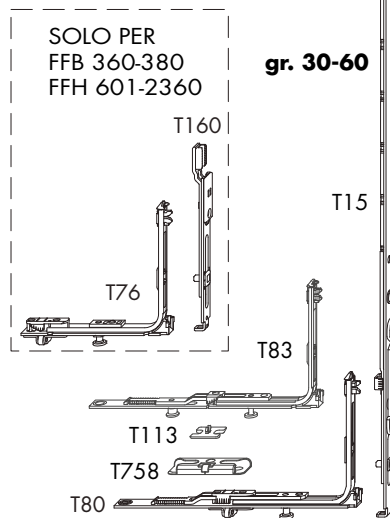
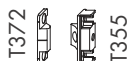
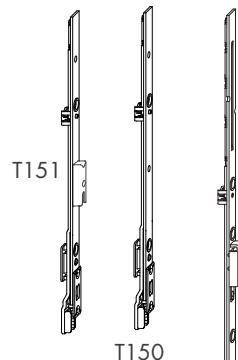
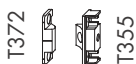

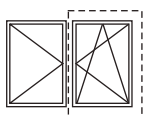

Schema anta principale - cerniere scomparsa AX30

TITAN AF

Anta-ribalta antintrusione **STANDARD**

GS

Altezza maniglia fissa

Aria 12 mm - battuta 18 mm - telaio 30-35/8 - interasse 13 mm

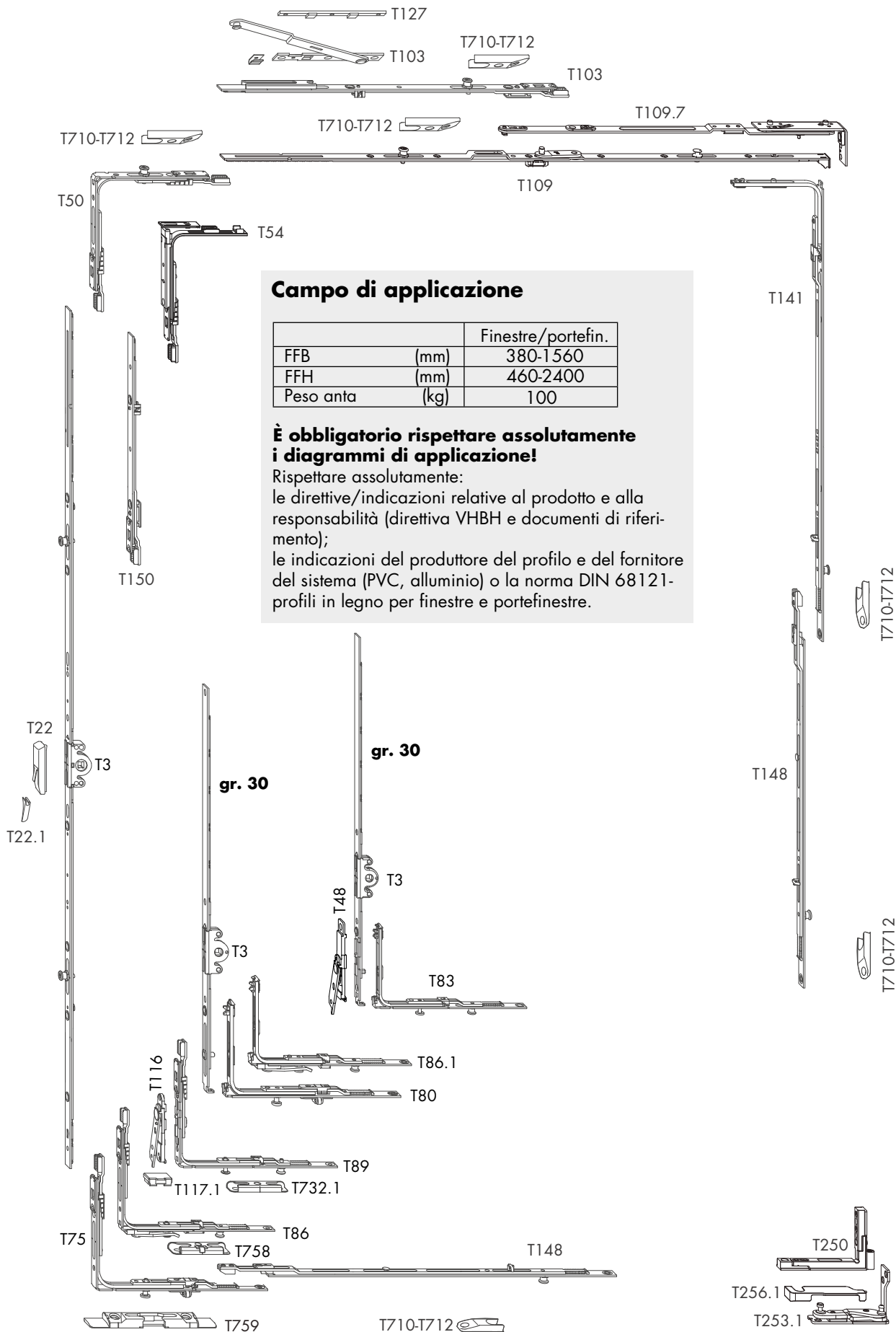

Campo di applicazione

		Finestre/portefin.
FFB	(mm)	380-1560
FFH	(mm)	460-2400
Peso anta	(kg)	100

È obbligatorio rispettare assolutamente i diagrammi di applicazione!

Rispettare assolutamente:
 le direttive/indicazioni relative al prodotto e alla responsabilità (direttiva VHBH e documenti di riferimento);
 le indicazioni del produttore del profilo e del fornitore del sistema (PVC, alluminio) o la norma DIN 68121-
 profili in legno per finestre e portefinestre.

TITAN

TITAN AF

Schema anta secondaria - cremonese stulp AF 16 GK
Cerniere a scomparsa AX30

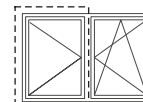

LEGNO

GS

Versione con **ferramenta a giro**

Altezza maniglia fissa

Aria 12 mm - battuta 18 mm - telaio 30-35/8 - interasse 13 mm

TITAN

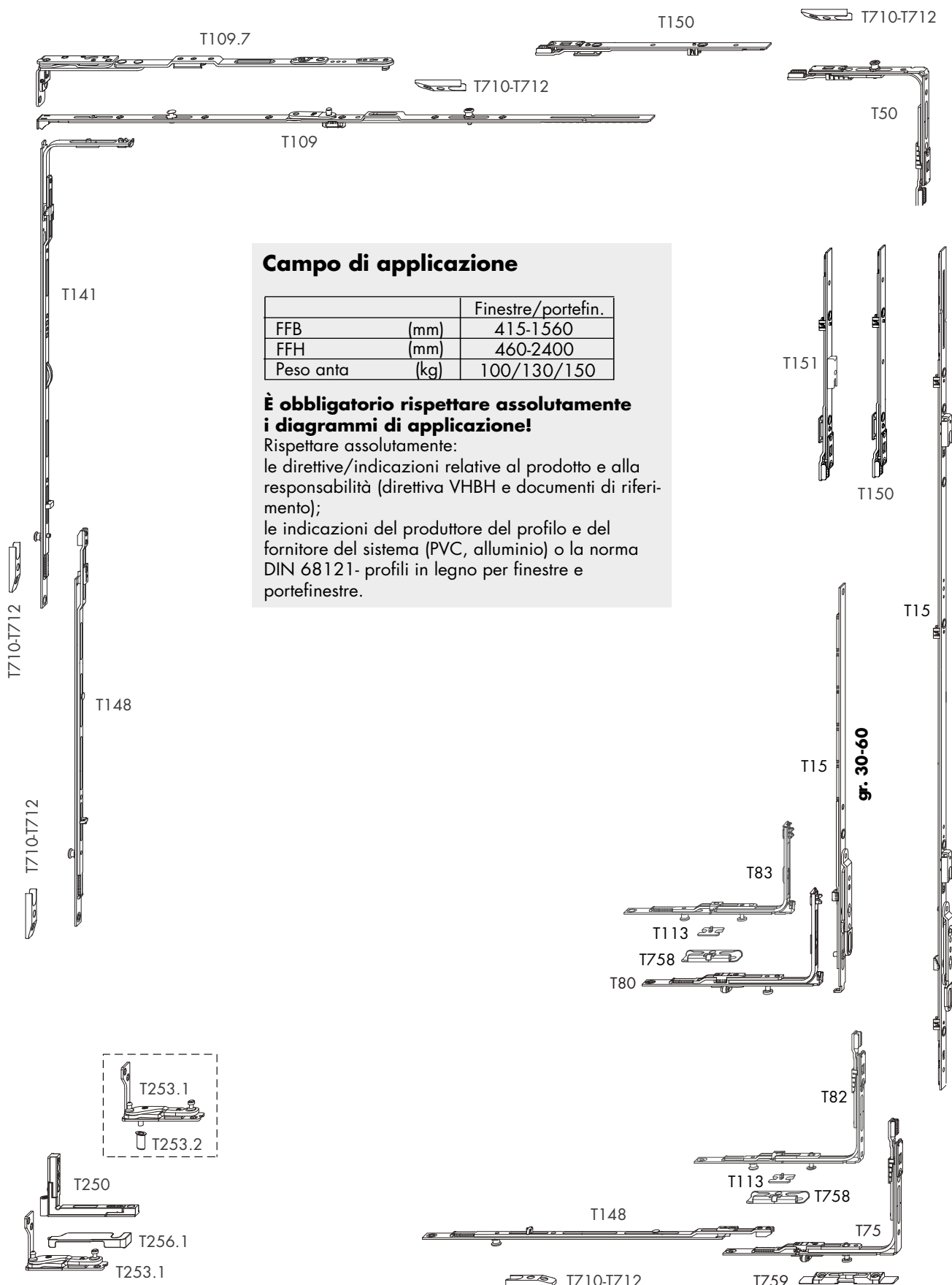

Campo di applicazione

		Finestre/portefin.
FFB	(mm)	415-1560
FFH	(mm)	460-2400
Peso anta	(kg)	100/130/150

È obbligatorio rispettare assolutamente i diagrammi di applicazione!

Rispettare assolutamente:

le direttive/indicazioni relative al prodotto e alla responsabilità (direttiva VHBH e documenti di riferimento);

le indicazioni del produttore del profilo e del fornitore del sistema (PVC, alluminio) o la norma DIN 68121- profili in legno per finestre e portefinestre.

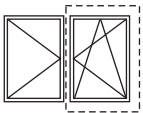

Schema anta principale - cerniere scomparsa AX30

TITAN AF

Anta-ribalta antintrusione **STANDARD**

GS

Altezza maniglia fissa

Aria 12 mm - battuta 18 mm - telaio 30-35/8 - interasse 13 mm

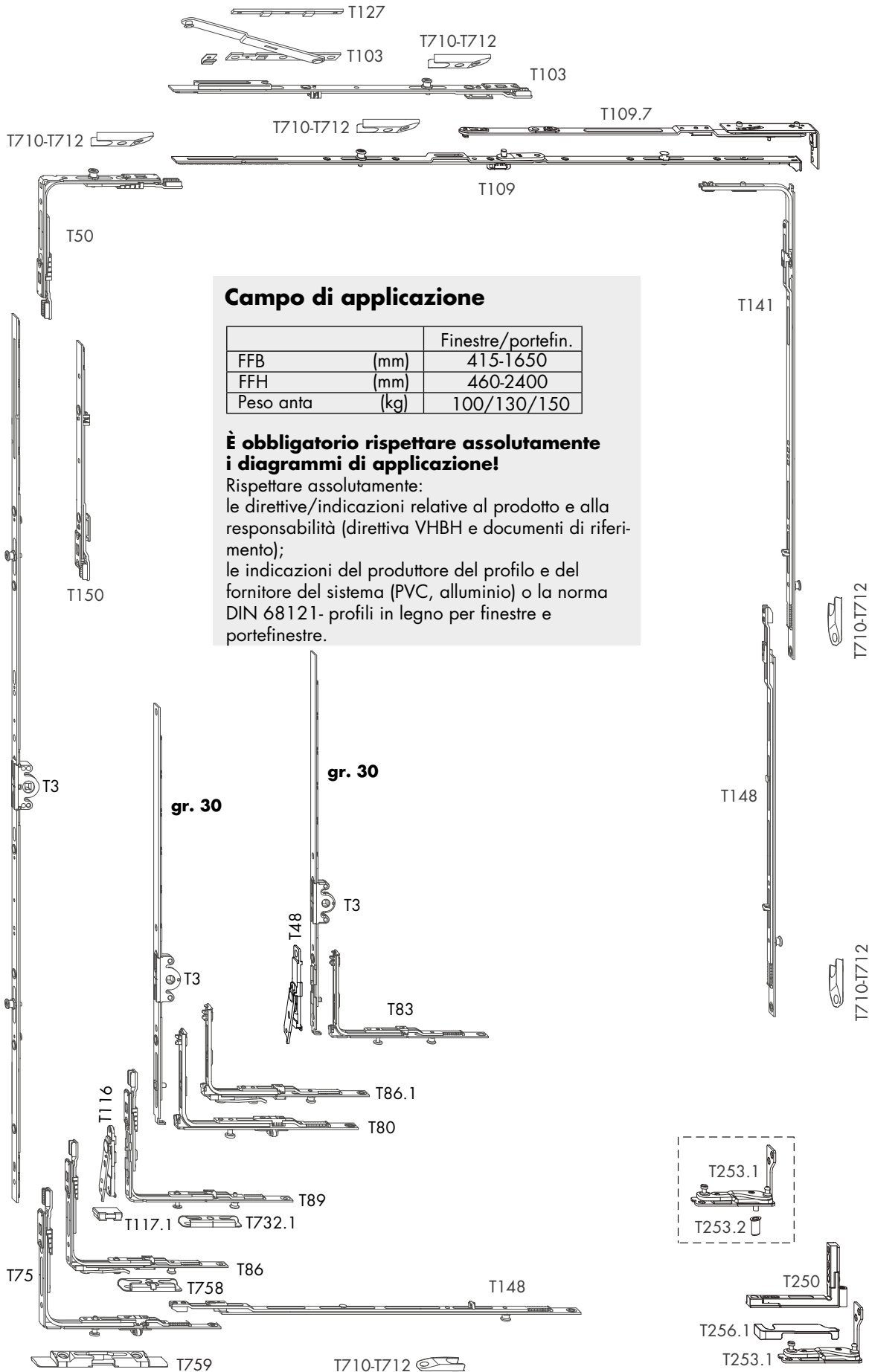

TITAN

■ Aria 4 battuta 18-20

TITAN AF Cerniere Si-line

Sistema antintrusione, livelli di sicurezza standard - RC1

- Schema anta-ribalta 1-2 ante
- Schema anta-ribalta arco a tutto sesto
- Schema anta-ribalta sesto ribassato
- Schema anta-ribalta trapezio



TITAN

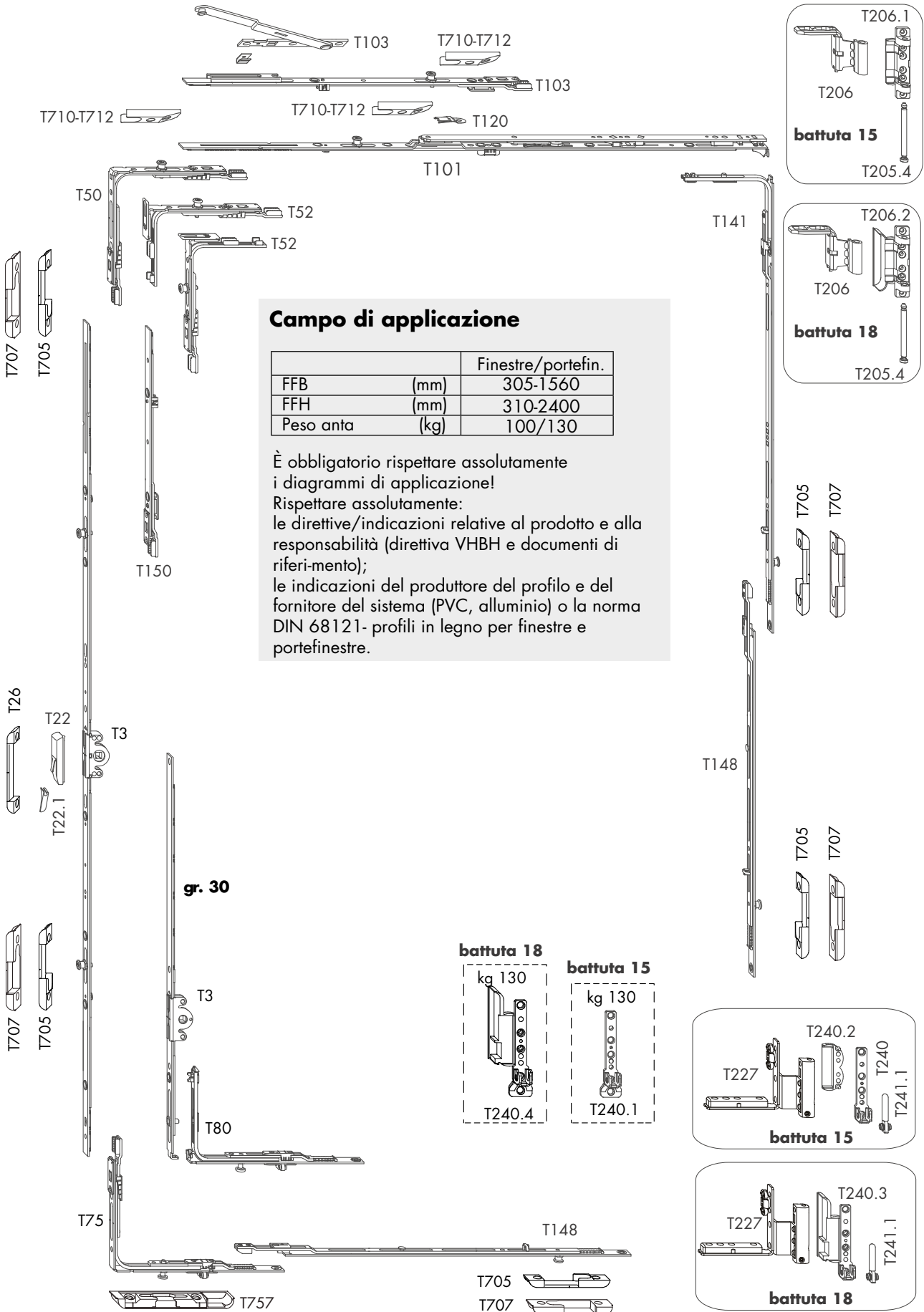

Campo di applicazione

		Finestre/portefin.
FFB	(mm)	305-1560
FFH	(mm)	310-2400
Peso anta	(kg)	100/130

È obbligatorio rispettare assolutamente i diagrammi di applicazione!
 Rispettare assolutamente:
 le direttive/indicazioni relative al prodotto e alla responsabilità (direttiva VHBH e documenti di riferimento);
 le indicazioni del produttore del profilo e del fornitore del sistema (PVC, alluminio) o la norma DIN 68121- profili in legno per finestre e portefinestre.

gr. 30

battuta 18

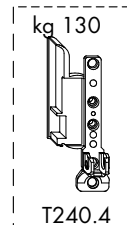

battuta 15

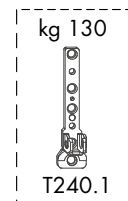

battuta 15

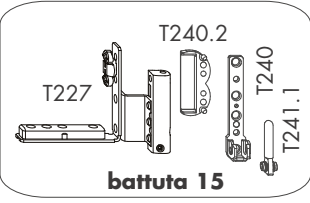

battuta 18

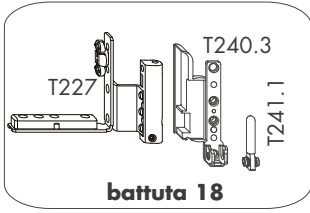

TITAN AF

Schema a 1 anta - cerniere Si-Line

RC1

Anta-ribalta antintrusione **RC1**

Altezza maniglia fissa

Aria 4 mm - battuta 15-18 mm - interasse 9-13 mm

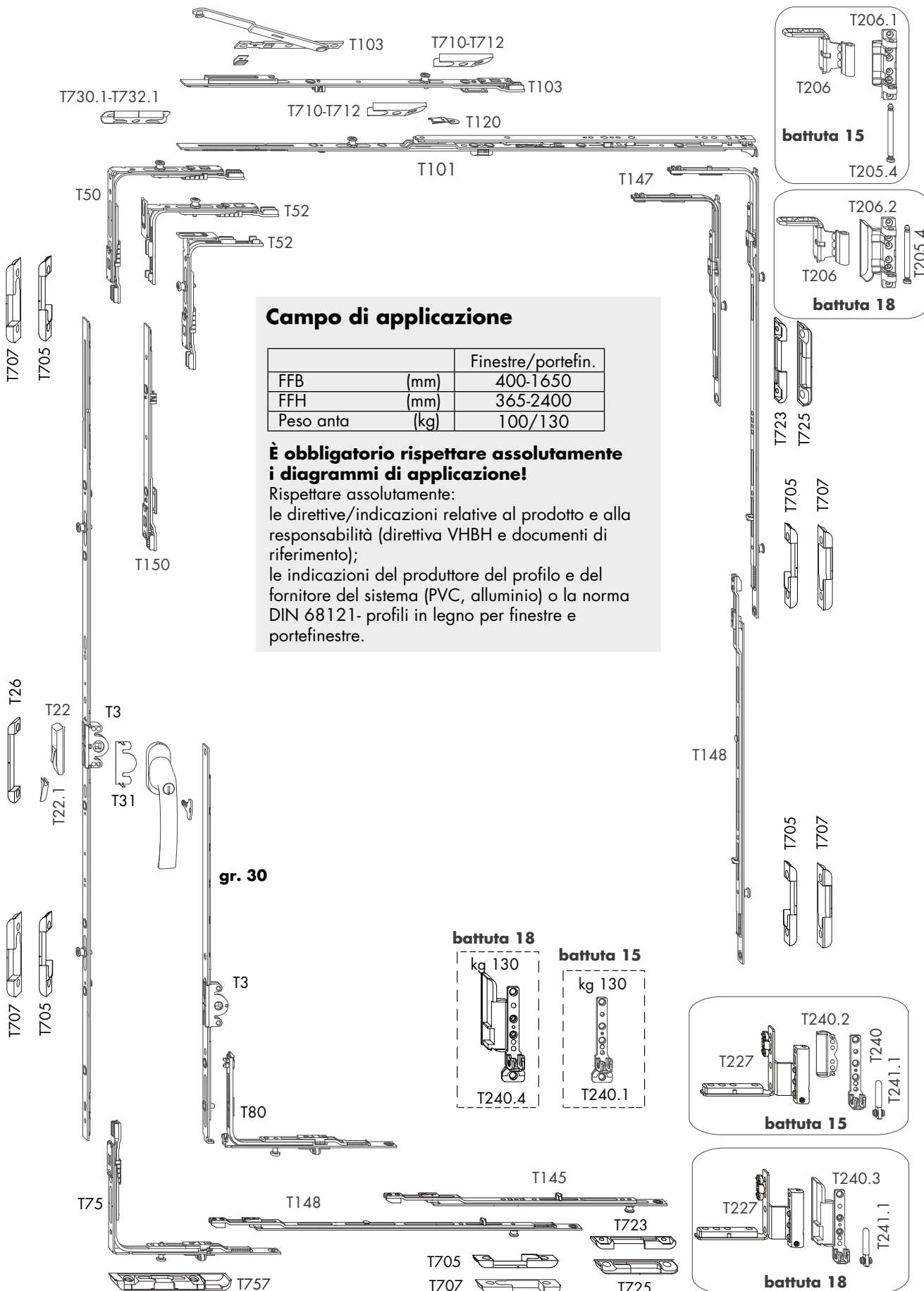

Campo di applicazione

		Finestre/portefin.
FFB	(mm)	400-1650
FFH	(mm)	365-2400
Peso anta	(kg)	100/130

È obbligatorio rispettare assolutamente i diagrammi di applicazione!
 Rispettare assolutamente:
 le direttive/indicazioni relative al prodotto e alla responsabilità (direttiva VHBH e documenti di riferimento);
 le indicazioni del produttore del profilo e del fornitore del sistema (PVC, alluminio) o la norma DIN 68121- profili in legno per finestre e portefinestre.

TITAN

GSH4_DK1A_RC1

TITAN AF

Schema anta secondaria - cerniere Si-Line
Cremonese stulp 8 AF GK

GS

Versione con **TERMINALI** o **ANGOLI**

Altezza maniglia fissa

Aria 4 mm - battuta 15-18 mm - interasse 9 mm

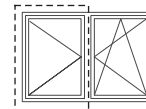

TITAN

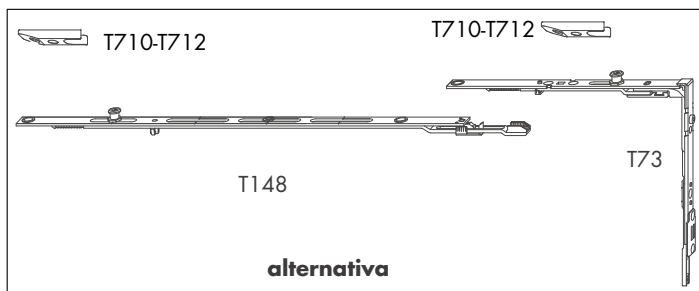
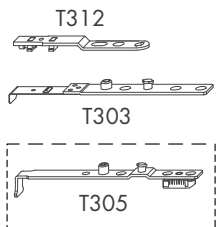
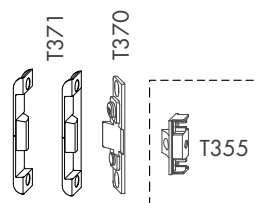
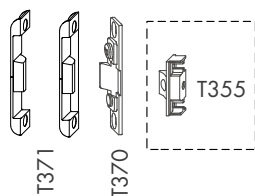
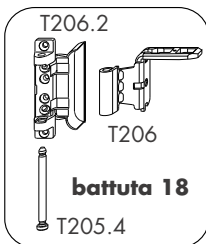
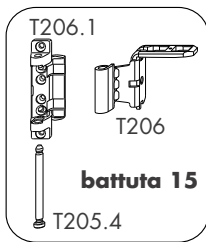

Campo di applicazione

		Finestre/portefin.
FFB	(mm)	230/370-1560
FFH	(mm)	410-2400
Peso anta	(kg)	100/130

È obbligatorio rispettare assolutamente i diagrammi di applicazione!

Rispettare assolutamente:
le direttive/indicazioni relative al prodotto e alla responsabilità (direttiva VHBH e documenti di riferimento);
le indicazioni del produttore del profilo e del fornitore del sistema (PVC, alluminio) o la norma DIN 68121- profili in legno per finestre e portefinestre.

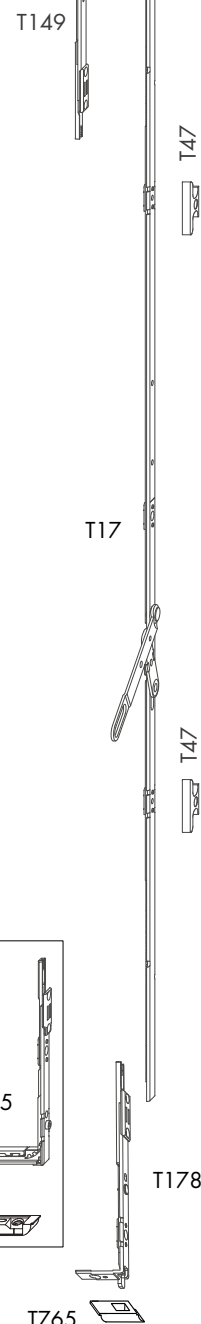
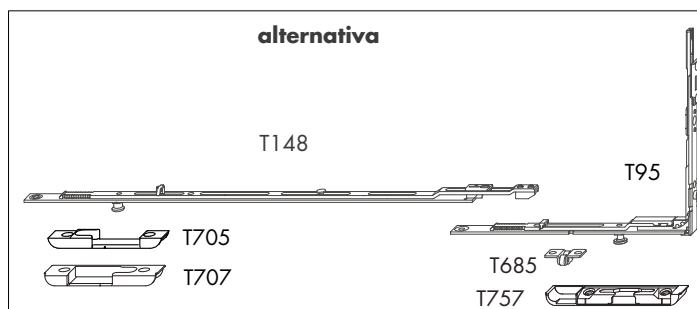
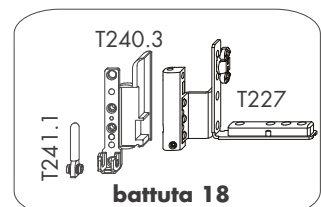
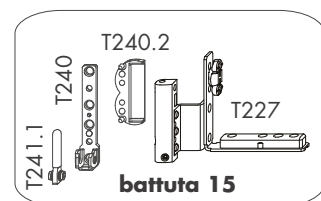
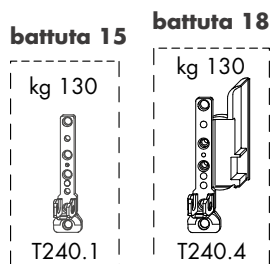

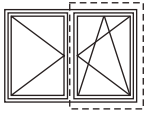

Schema anta principale - cerniere Si-Line

Anta-ribalta antintrusione **STANDARD**

Altezza maniglia fissa

Aria 4 mm - battuta 15-18 mm - interasse 9 mm

TITAN AF

GS

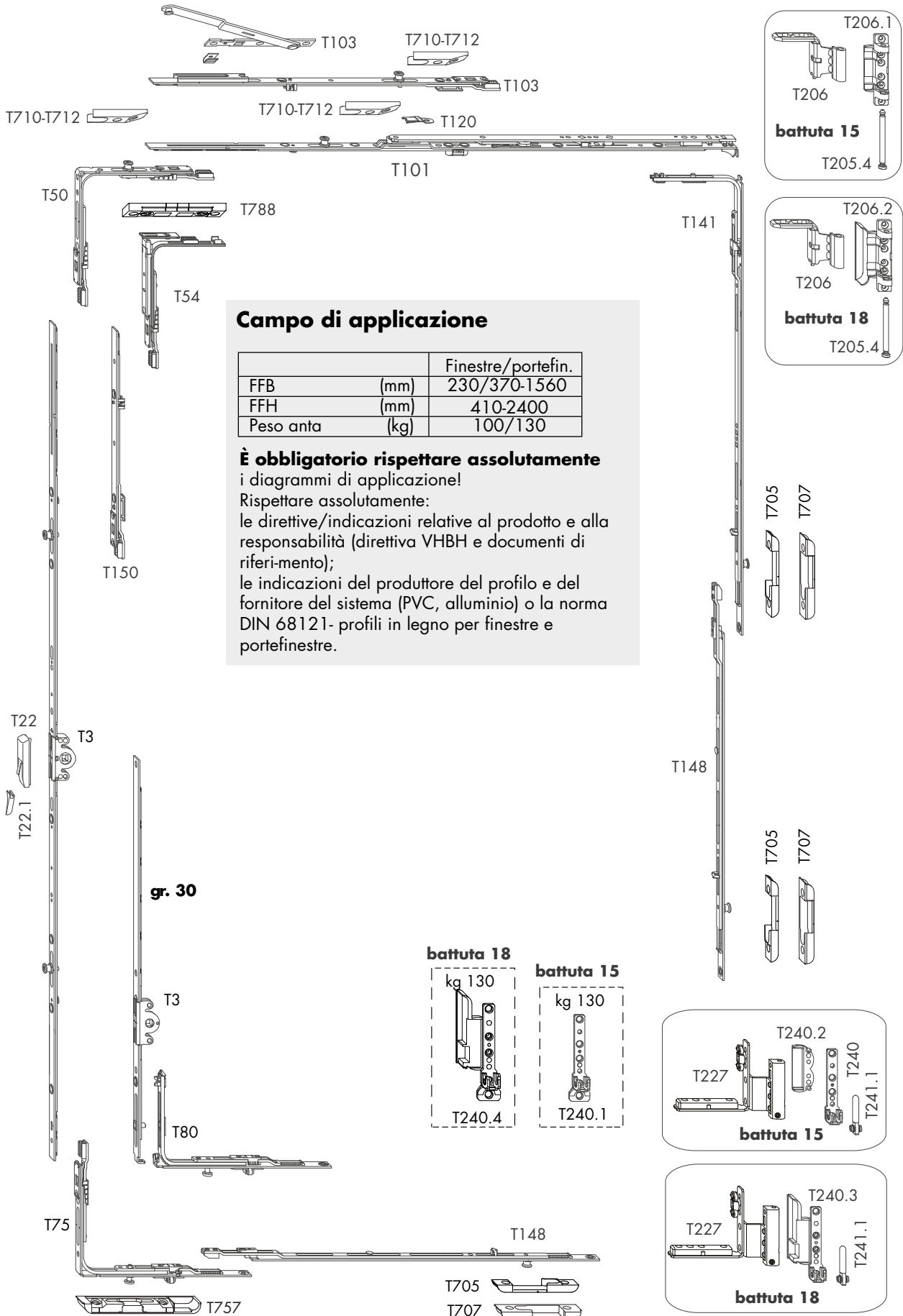

Campo di applicazione

		Finestre/portefin.
FFB	(mm)	230/370-1560
FFH	(mm)	410-2400
Peso anta	(kg)	100/130

È obbligatorio rispettare assolutamente

i diagrammi di applicazione!

Rispettare assolutamente:

le direttive/indicazioni relative al prodotto e alla responsabilità (direttiva VHBH e documenti di riferimento);

le indicazioni del produttore del profilo e del fornitore del sistema (PVC, alluminio) o la norma DIN 68121- profili in legno per finestre e portefinestre.

battuta 18

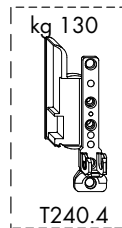

battuta 15

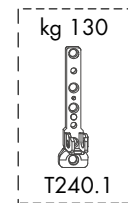

battuta 15

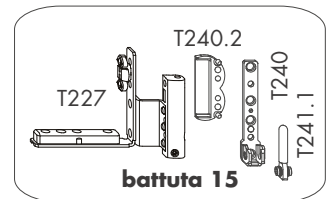

battuta 18

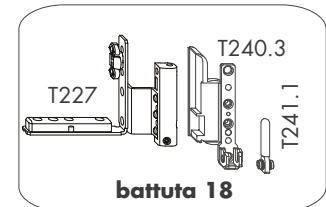

TITAN

TITAN AF

GS

Schema anta secondaria - cerniere Si-Line

Cremonese stulp 16 AF GK

Versione antintrusione **STANDARD**

Altezza maniglia fissa

Aria 4 mm - battuta 18 mm - interasse 13 mm



LEGNO

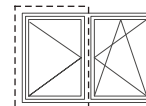

TITAN

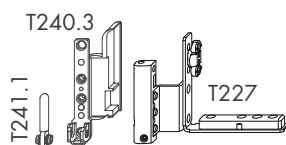
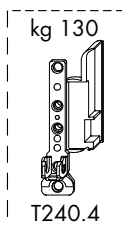
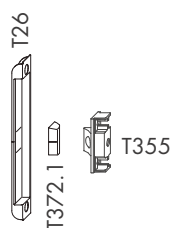
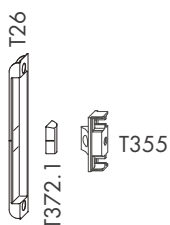
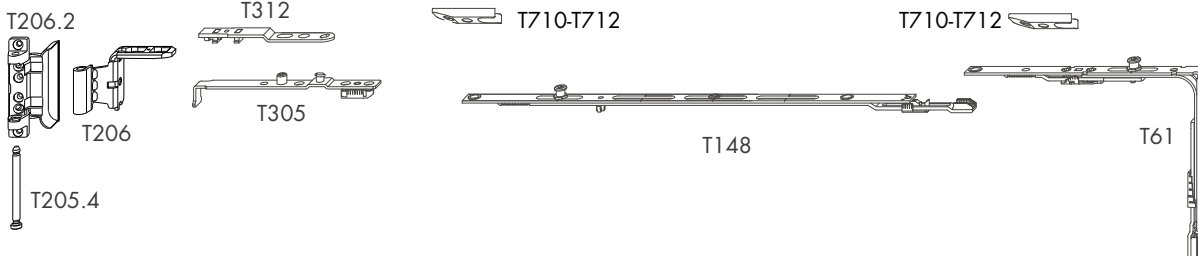

Campo di applicazione

		Finestre/portefin.
FFB	(mm)	370-1560
FFH	(mm)	410-2400
Peso anta	(kg)	100/130

È obbligatorio rispettare assolutamente i diagrammi di applicazione!

Rispettare assolutamente:
 le direttive/indicazioni relative al prodotto e alla responsabilità (direttiva VHBH e documenti di riferimento);
 le indicazioni del produttore del profilo e del fornitore del sistema (PVC, alluminio) o la norma DIN 68121- profili in legno per finestre e portefinestre.

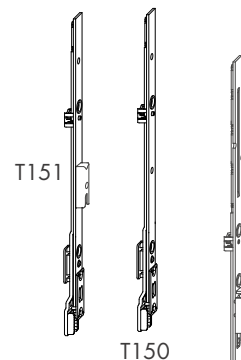

gr. 30-60

T15

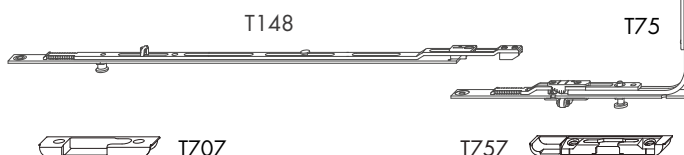
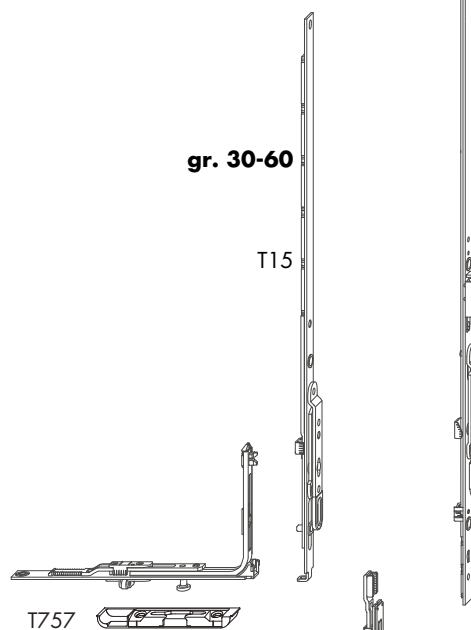

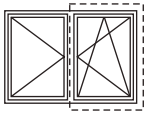

Schema anta principale - cerniere Si-Line

Anta-ribalta antintrusione **STANDARD**
Altezza maniglia fissa

Aria 4 mm - battuta 18 mm - interasse 13 mm

TITAN AF

GS

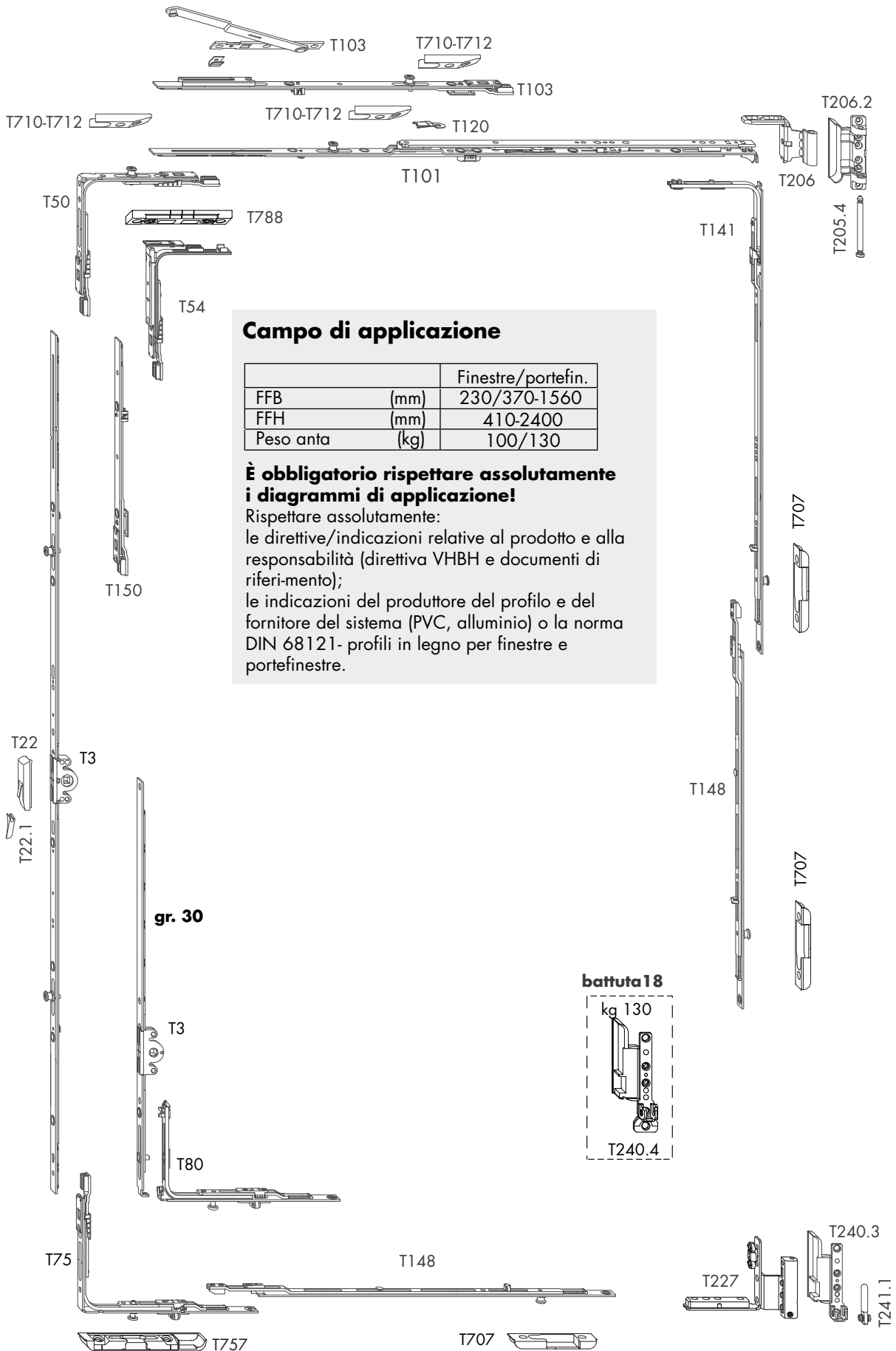

Campo di applicazione

		Finestre/portefin.
FFB	(mm)	230/370-1560
FFH	(mm)	410-2400
Peso anta	(kg)	100/130

È obbligatorio rispettare assolutamente i diagrammi di applicazione!

Rispettare assolutamente:
le direttive/indicazioni relative al prodotto e alla responsabilità (direttiva VHBH e documenti di riferimento);
le indicazioni del produttore del profilo e del fornitore del sistema (PVC, alluminio) o la norma DIN 68121- profili in legno per finestre e portefinestre.

battuta 18

kg 130

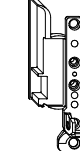

T240.4

TITAN

TITAN AF

GS

Schema a 1 anta - cerniere Si-Line

Arco a tutto sesto RB

Anta-ribalta antintrusione **STANDARD**

Altezza maniglia fissa

Aria 4 mm - battuta 18 mm - interasse 9 mm



LEGNO

TITAN

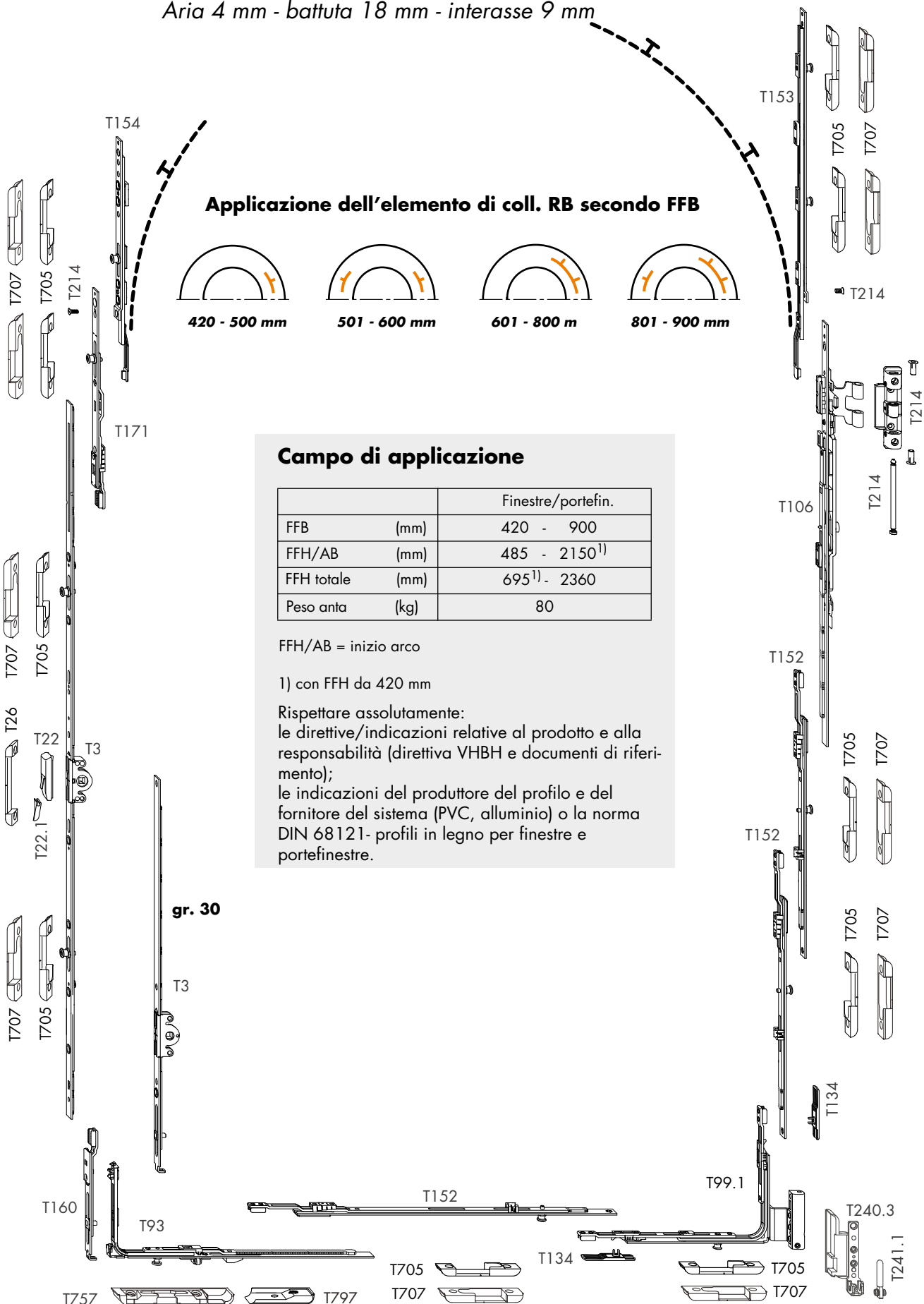

TITAN AF

RC1

Schema a 1 anta - cerniere Si-Line

Arco a tutto sesto RB

Anta-ribalta antintrusione **RC1**

Altezza maniglia fissa

Aria 4 mm - battuta 18 mm - interasse 9 mm



LEGNO

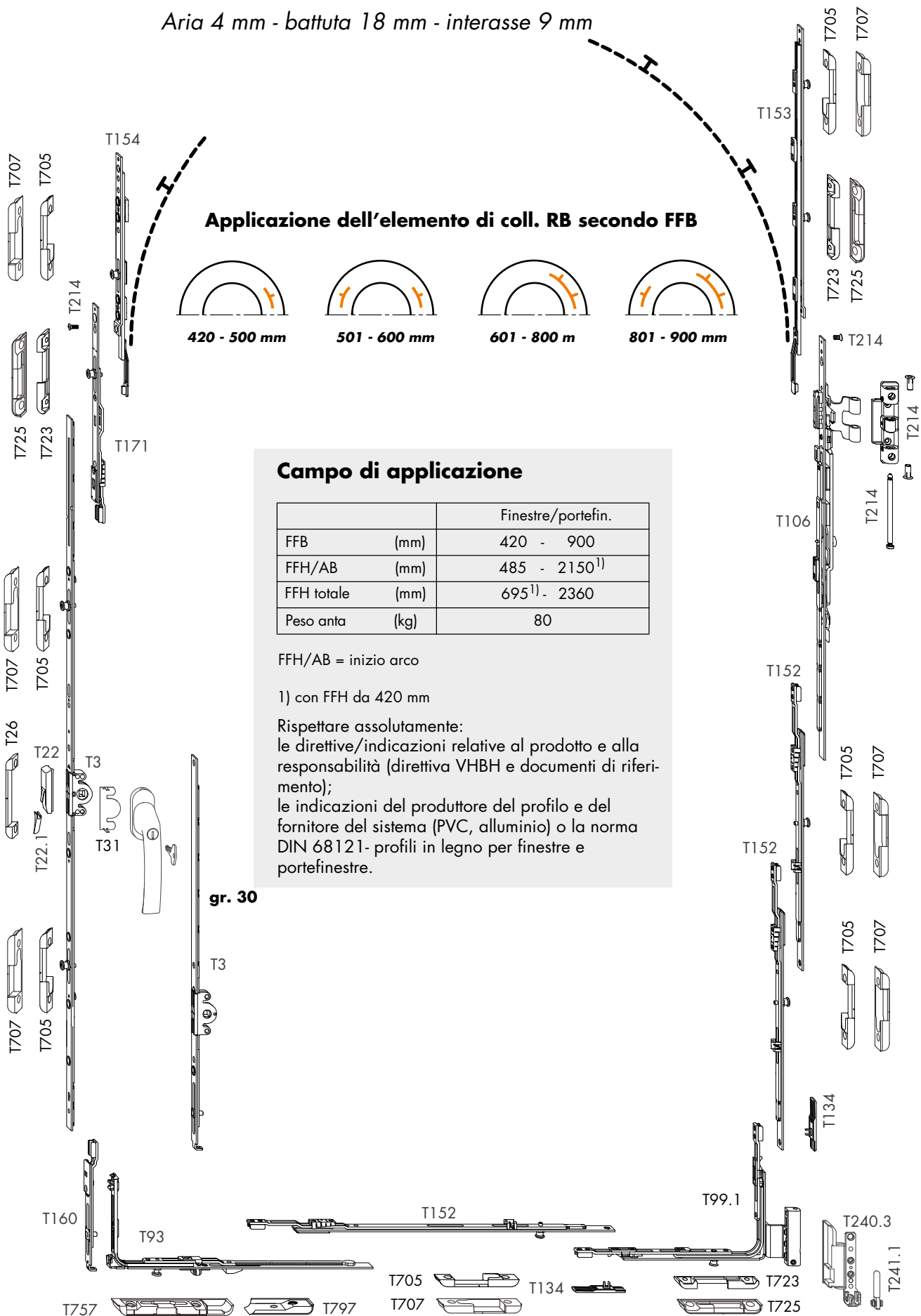

TITAN

TITAN AF

GS

Schema anta secondaria - cerniere Si-Line
 Cremonese stulp 8 AF GK
 Arco tutto sesto - versione con **TERMINALI**
 Altezza maniglia fissa
 Aria 4 mm - battuta 18 mm - interasse 9 mm

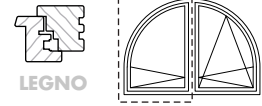

TITAN

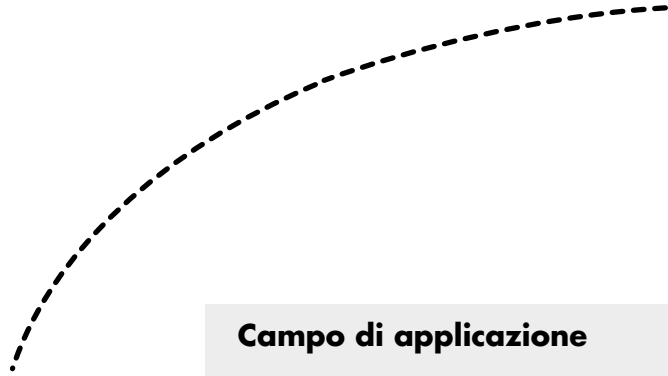
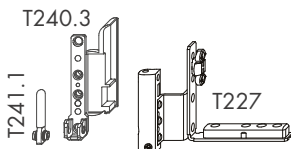
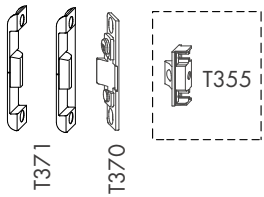
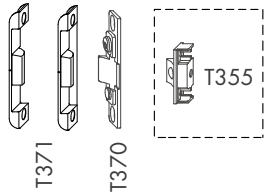
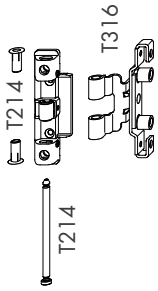

Campo di applicazione

		Finestre/portefin.
FFB	(mm)	420 - 900
FH/AB	(mm)	485 - 1940 ¹⁾
FFH totale	(mm)	915 ¹⁾ - 2360
Peso anta	(kg)	80

FFH/AB = inizio arco

1) con FFH da 420 mm

Rispettare assolutamente:
 le direttive/indicazioni relative al prodotto e alla responsabilità (direttiva VHBH e documenti di riferimento);
 le indicazioni del produttore del profilo e del fornitore del sistema (PVC, alluminio) o la norma DIN 68121- profili in legno per finestre e portefinestre.

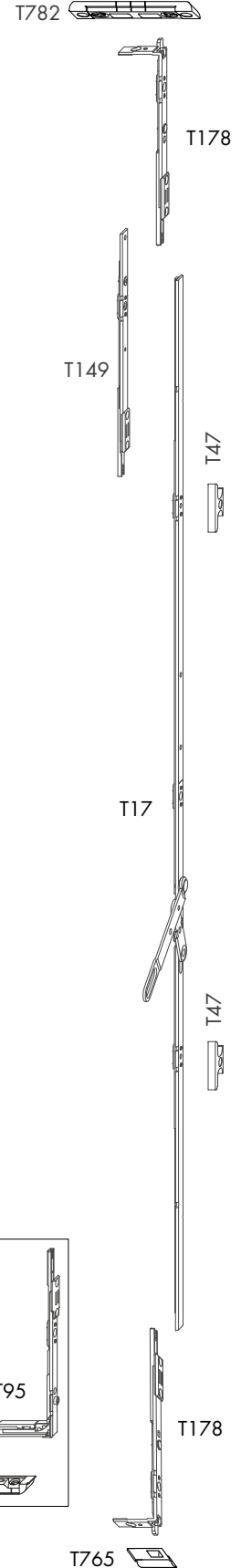
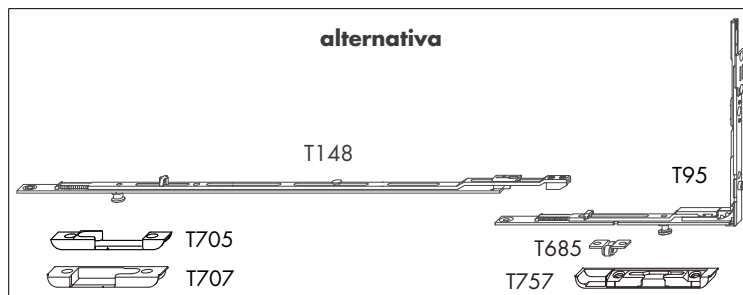

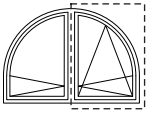

Schema anta principale - cerniere Si-Line

Arco a tutto sesto RB

Anta-ribalta antintrusione **STANDARD**

Altezza maniglia fissa

Aria 4 mm - battuta 18 mm - interasse 9 mm

TITAN AF
GS

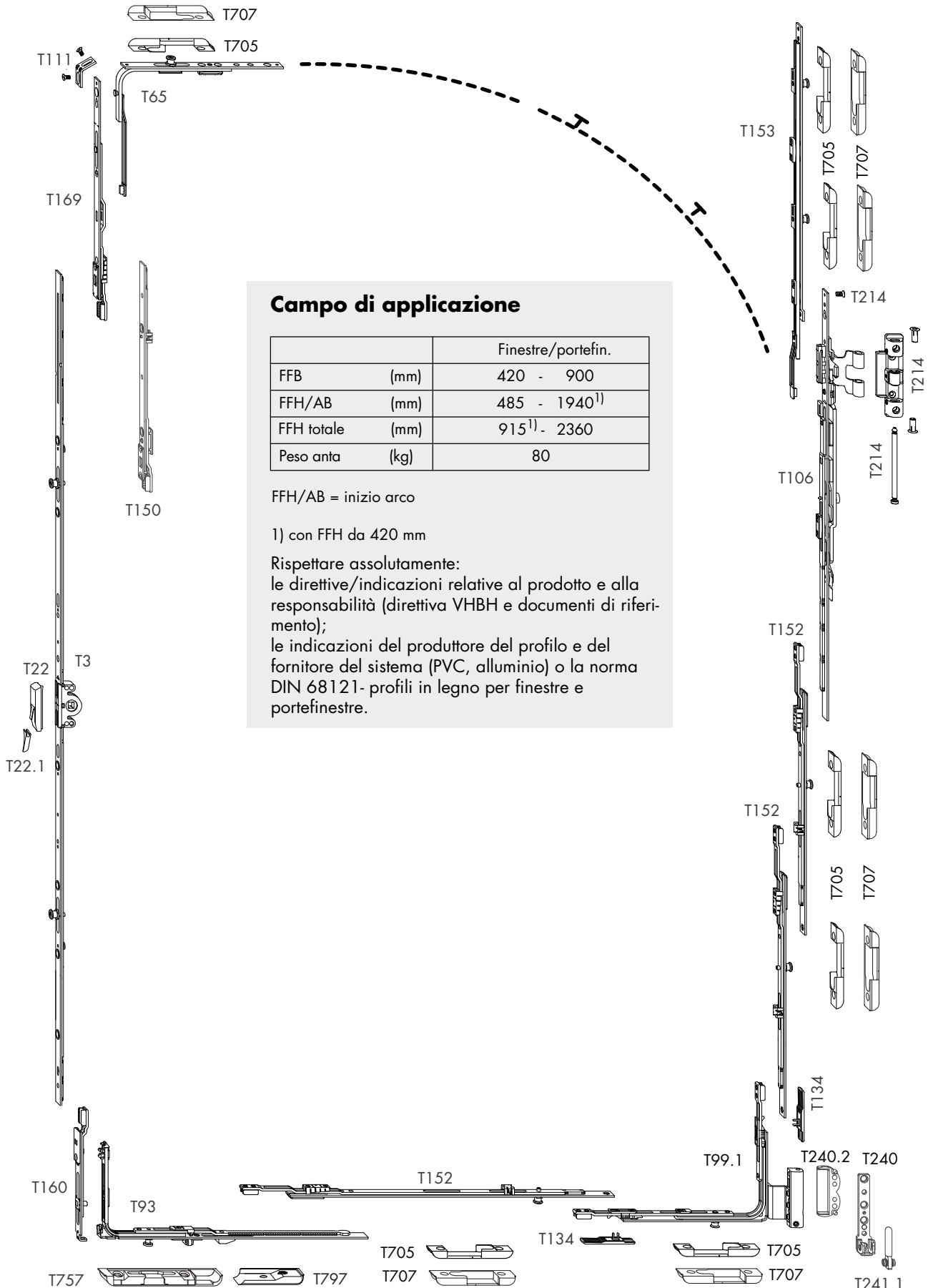

Campo di applicazione

		Finestre/portefin.
FFB	(mm)	420 - 900
FFH/AB	(mm)	485 - 1940 ¹⁾
FFH totale	(mm)	915 ¹⁾ - 2360
Peso anta	(kg)	80

FFH/AB = inizio arco

1) con FFH da 420 mm

Rispettare assolutamente:
 le direttive/indicazioni relative al prodotto e alla responsabilità (direttiva VHBH e documenti di riferimento);
 le indicazioni del produttore del profilo e del fornitore del sistema (PVC, alluminio) o la norma DIN 68121- profili in legno per finestre e portefinestre.

TITAN

TITAN AF

GS

Schema a 1 anta - cerniere Si-Line

Arco ribassato SB

Anta-ribalta antintrusione **STANDARD**

Altezza maniglia fissa

Aria 4 mm - battuta 18 mm - interasse 9 mm

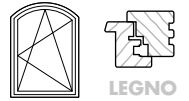

TITAN

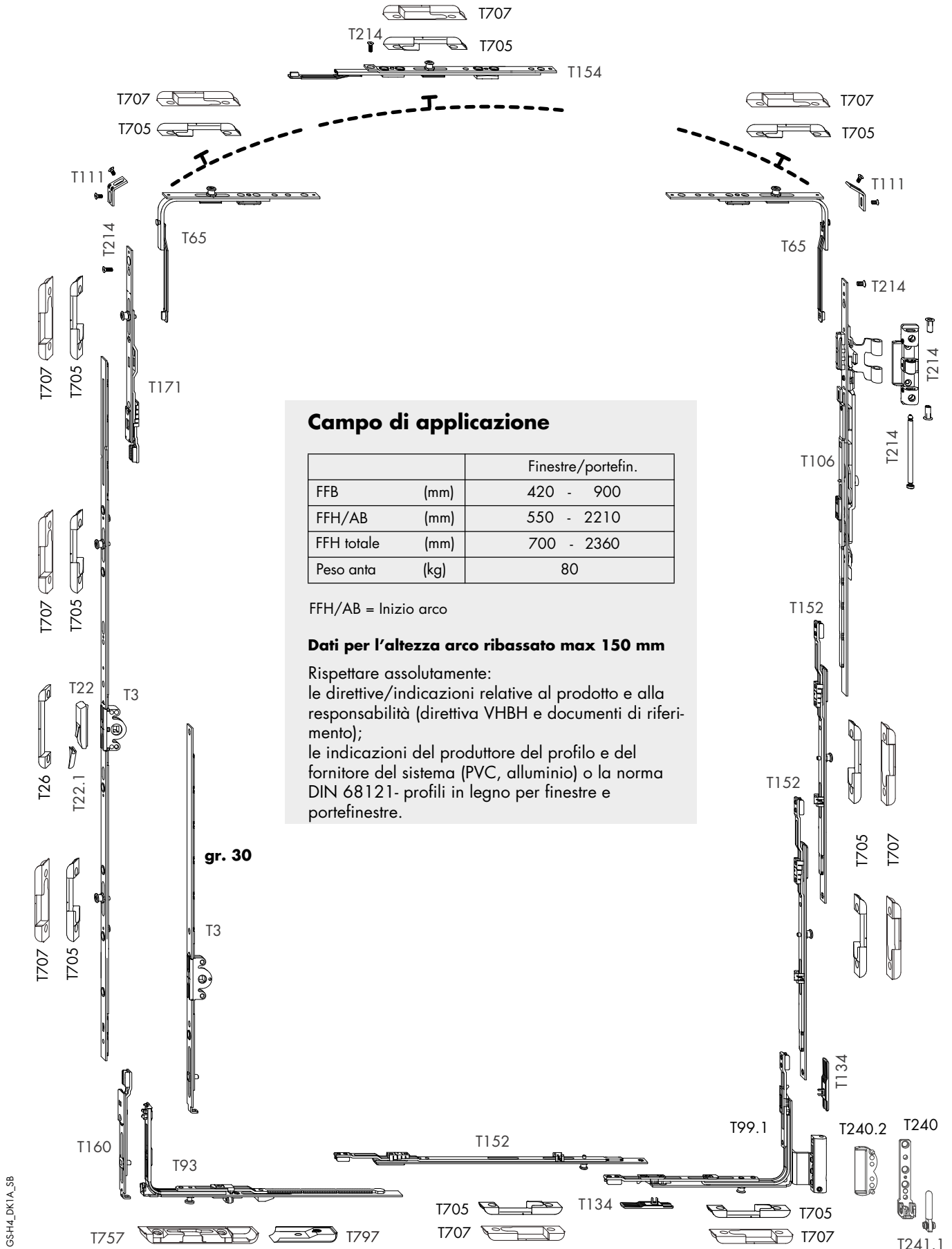

Campo di applicazione

		Finestre/portefin.
FFB	(mm)	420 - 900
FFH/AB	(mm)	550 - 2210
FFH totale	(mm)	700 - 2360
Peso anta	(kg)	80

FFH/AB = Inizio arco

Dati per l'altezza arco ribassato max 150 mm

Rispettare assolutamente:
 le direttive/indicazioni relative al prodotto e alla responsabilità (direttiva VHBH e documenti di riferimento);
 le indicazioni del produttore del profilo e del fornitore del sistema (PVC, alluminio) o la norma DIN 68121- profili in legno per finestre e portefinestre.

GS-H4_DK1A_SB

TITAN AF

GS

Schema anta secondaria - cerniere Si-Line
 Cremonese stulp 8 AF GK
 Arco ribassato - versione con **TERMINALI**
 Altezza maniglia fissa
 Aria 4 mm - battuta 18 mm - interasse 9 mm

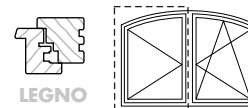

TITAN

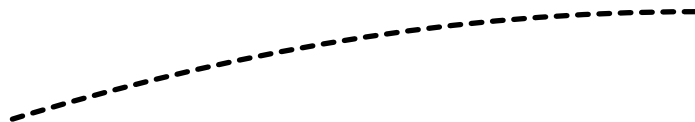
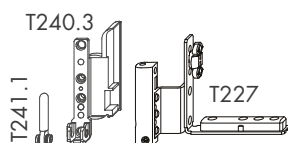
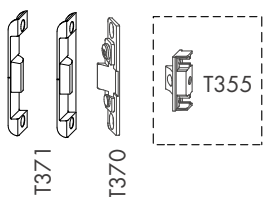
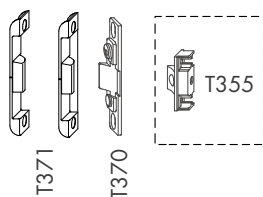
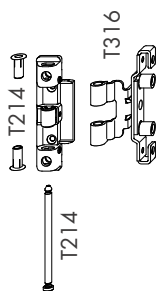

Campo di applicazione

		Finestre/portefin.
FFB	(mm)	420 - 900
FFH/AB	(mm)	565 - 2210
FFH totale	(mm)	715 - 2360
Peso anta	(kg)	80

FFH/AB = inizio arco

Rispettare assolutamente:
 le direttive/indicazioni relative al prodotto e alla responsabilità (direttiva VHBH e documenti di riferimento);
 le indicazioni del produttore del profilo e del fornitore del sistema (PVC, alluminio) o la norma DIN 68121- profili in legno per finestre e portefinestre.

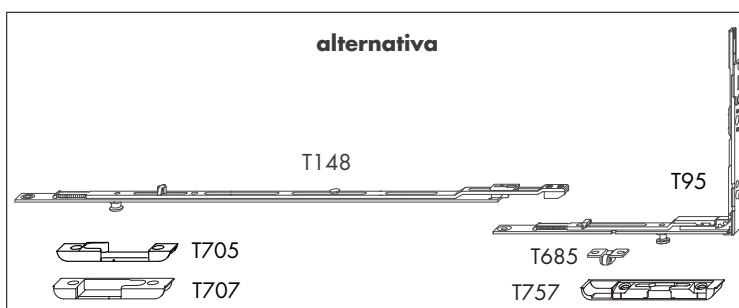
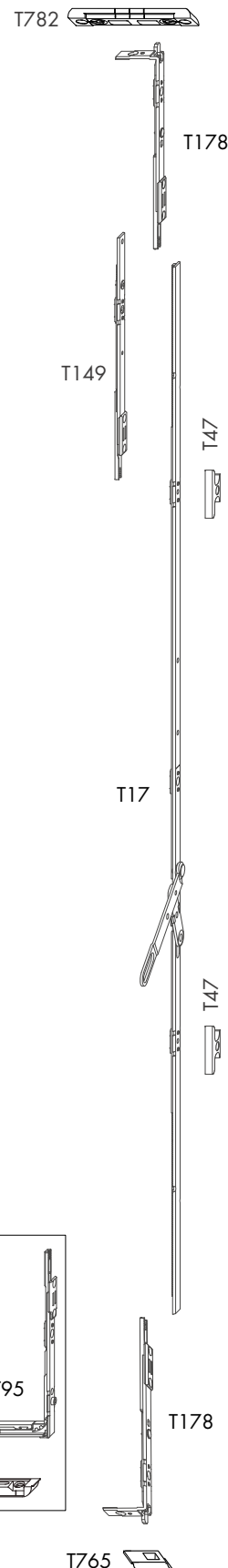

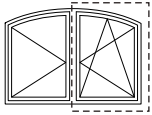

Schema anta principale - cerniere Si-Line

Arco ribassato SB

Anta-ribalta antintrusione **STANDARD**

Altezza maniglia fissa

Aria 4 mm - battuta 18 mm - interasse 9 mm

TITAN AF

GS

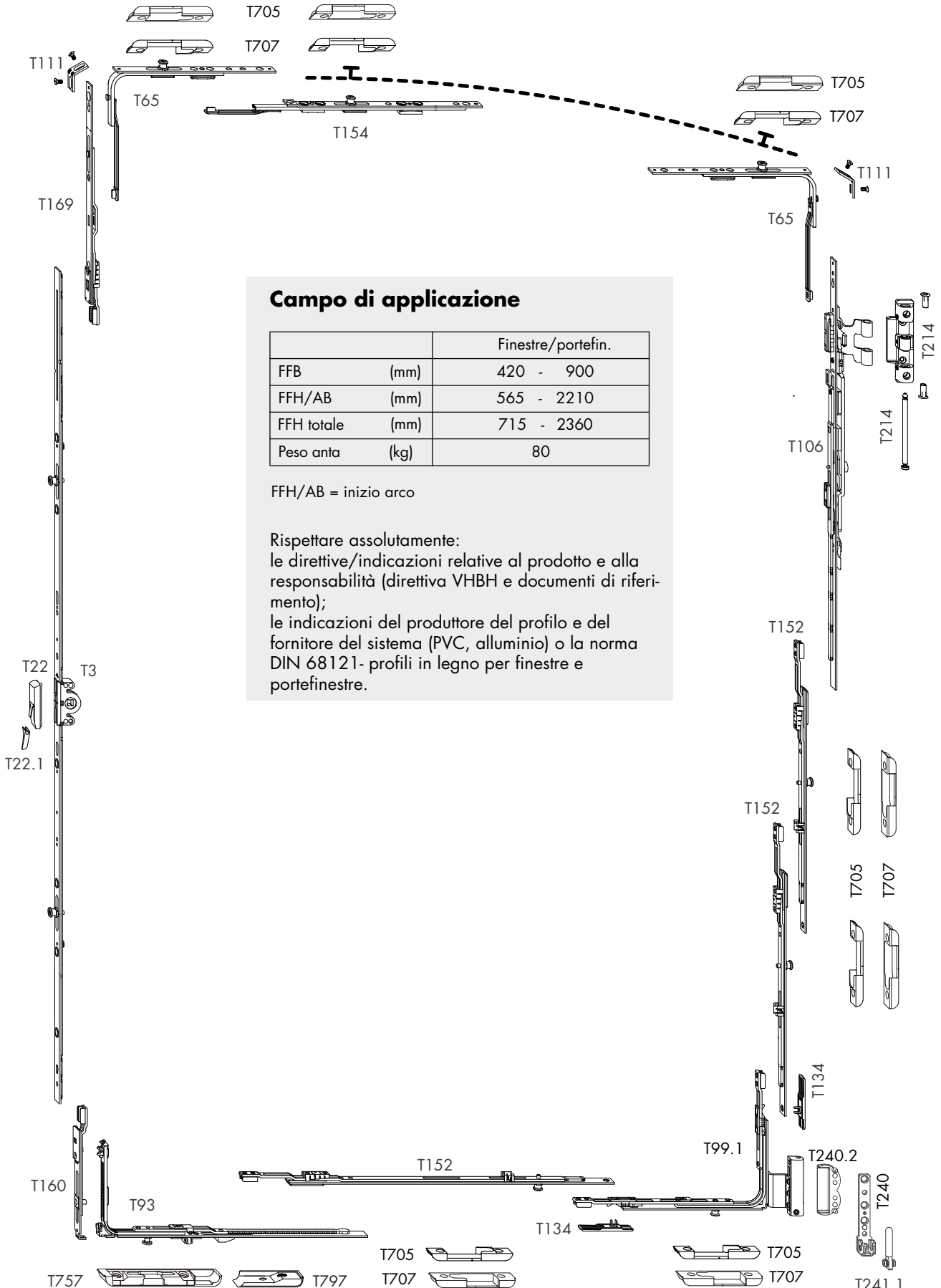

Campo di applicazione

		Finestre/portefin.
FFB	(mm)	420 - 900
FFH/AB	(mm)	565 - 2210
FFH totale	(mm)	715 - 2360
Peso anta	(kg)	80

FFH/AB = inizio arco

Rispettare assolutamente:
 le direttive/indicazioni relative al prodotto e alla responsabilità (direttiva VHBH e documenti di riferimento);
 le indicazioni del produttore del profilo e del fornitore del sistema (PVC, alluminio) o la norma DIN 68121- profili in legno per finestre e portefinestre.

TITAN

TITAN AF

GS

Schema ad 1 anta - cerniere Si-Line
Trapezio angolo max 35° SF

Anta-ribalta antintrusione **STANDARD**
Altezza maniglia fissa

Aria 4 mm - battuta 18 mm - interasse 9-13 mm



LEGNO

TITAN

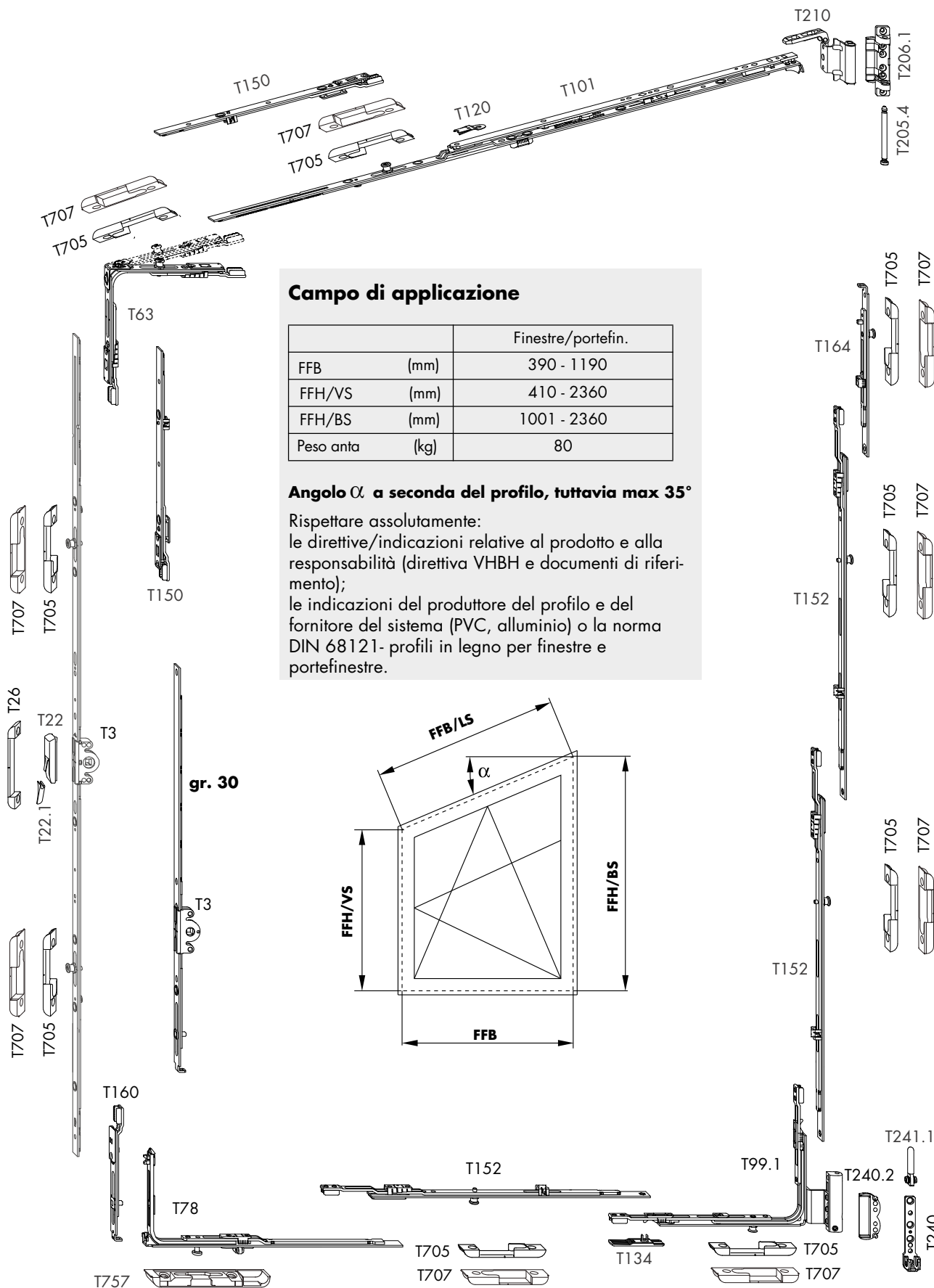

Campo di applicazione

		Finestre/portefin.
FFB	(mm)	390 - 1190
FFH/VS	(mm)	410 - 2360
FFH/BS	(mm)	1001 - 2360
Peso anta	(kg)	80

Angolo α a seconda del profilo, tuttavia max 35°

Rispettare assolutamente:
le direttive/indicazioni relative al prodotto e alla responsabilità (direttiva VHBH e documenti di riferimento);
le indicazioni del produttore del profilo e del fornitore del sistema (PVC, alluminio) o la norma DIN 68121- profili in legno per finestre e portefinestre.

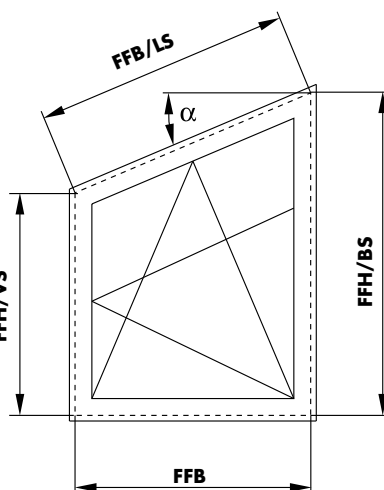

TITAN AF

GS

Schema a 1 anta - cerniere Si-Line
Trapezio angolo max 45° SF

Anta-ribalta antintrusione **STANDARD**
Altezza maniglia fissa

Aria 4 mm - battuta 18 mm - interasse 9 mm

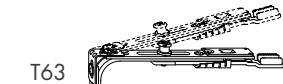
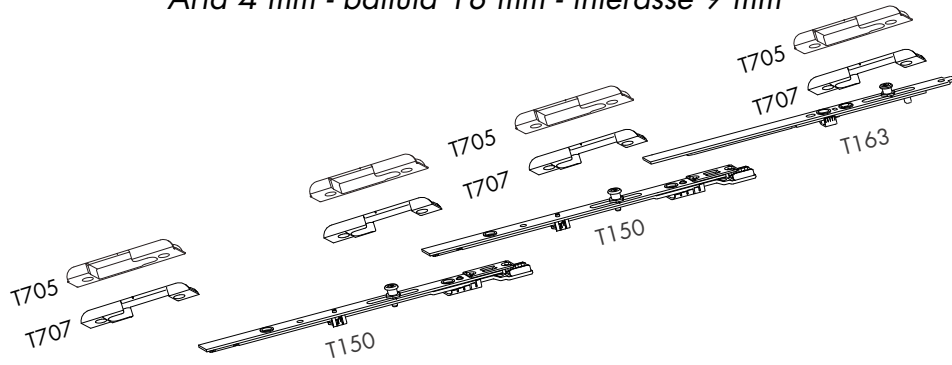

Campo di applicazione

		Finestre/portefin.
FFB	(mm)	420 - 1200
FFH/VS	(mm)	410 - 2360
FFH/BS	(mm)	815 - 2360
Peso anta	(kg)	80

Angolo α a seconda del profilo, tuttavia max 45°

Rispettare assolutamente:
le direttive/indicazioni relative al prodotto e alla responsabilità (direttiva VHBH e documenti di riferimento);
le indicazioni del produttore del profilo e del fornitore del sistema (PVC, alluminio) o la norma DIN 68121- profili in legno per finestre e portefinestre.

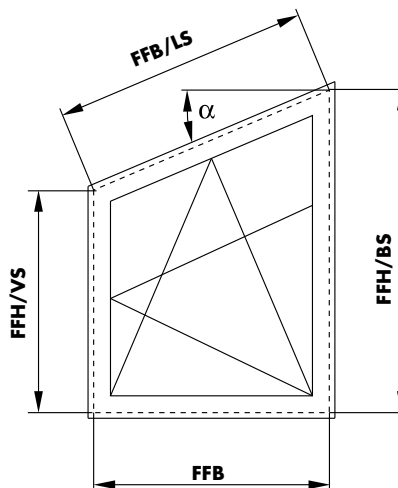

gr. 30

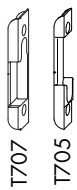

T150

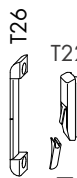

T22.1

T3

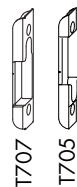

T160

T3

T93

T705

T757



T797

T707



T134

T99.1

T705

T707

T240.2



T240

T154

T705

T707

T106

T214

T214

T214

T152

T705

T707

T152

T705

T707

T134

T241.1



TITAN

Ferramenta TITAN AF cronologico

- Accessori per aperture ad anta ed anta-ribalta

TITAN

CREMONESE 15 AF GM

universale - altezza maniglia VARIABILE

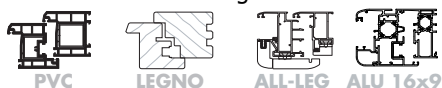

T2

CREMONESI

Cod.Pezzo	Q.tà Scatola	Gr	FFH	G		
TGMK4010-100010	25	20	260-600	130-300	0	0
TGMK4020-100010	25	60	601-1000	300-500	0	2
TGMK4030-100010	25	70	701-1100	350-550	1	2
TGMK4040-100011	25	80	801-1200	400-600	1	3
TGMK4050-100011	25	120	1201-1600	600-800	1	5
TGMK4070-100010	25	120	1201-1600	600-800	2	6
TGMK4060-100010	10	160	1601-2000	800-1000	2	7
TGMK4080-100011	10	200	2001-2400	1000-1200	2	9
†	0					
TGMK4110-100011	10	200	2001-2400	1000-1200	3	9

N.B.: la cremonese TGMK4110- ha i funghetti ad una distanza di 700 mm

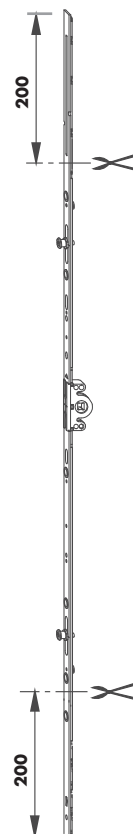
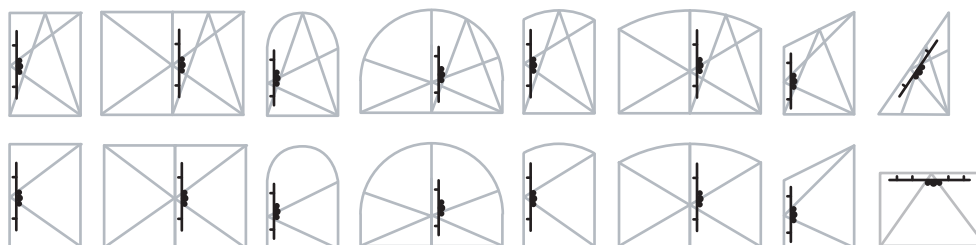

CREMONESE 15 AF GK

universale - altezza maniglia FISSA

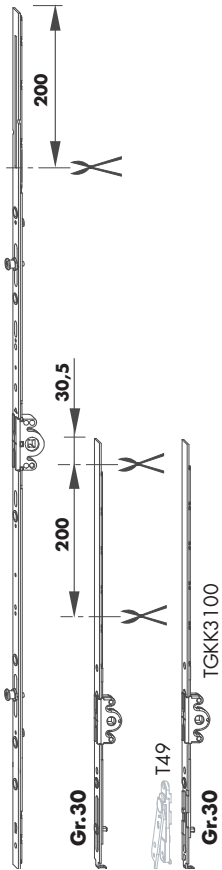
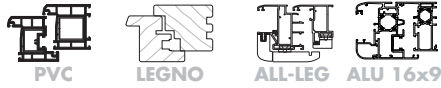

Cod.Pezzo	Q.tà Scatola	Gr	FFH	G		
TGKK3010-100012	25	30	310-600	180 (*)	0	1
TGKK3100-100011	25	30	310-600	180 (*)	0	1
TGKK4030-100010	25	60	601-800	300	0	2
TGKK4040-100010	25	70	701-800	300	1	2
TGKK4120-100011	25	80	801-1000	300	1	3
TGKK4050-100011	25	80	801-1000	400	1	3
TGKK4130-100011	25	100	1001-1200	300	1	4
TGKK4140-100011	25	100	1001-1200	400	1	5
TGKK4060-100011	25	100	1001-1200	500	1	4
TGKK4150-100011	25	120	1201-1400	300	1	5
TGKK4160-100011	25	120	1201-1400	400	1	6
TGKK4170-100011	25	120	1201-1400	500	1	5
TGKK4180-100011	25	140	1401-1600	500	1	6
TGKK4190-100011	25	140	1401-1600	600	1	7
TGKK4090-100010	25	160	1601-1800	700	2	7
TGKK4100-100011	10	180	1801-2000	1000	2	8
TGKK4110-100012	10	200	2001-2200	1000	2	9
TGKK4240-100011	10	220	2201-2400	1000	3	10
†	0					
TGKK4220-100011	10	180	1801-2000	1000	2	8
TGKK4230-100011	10	200	2001-2200	1000	3	9

* con angolo stretto cod.TEUL4020 (T52 fig.1): FFH 260-600
 con angolo standard cod.TEUL4010 (T50): FFH 411-600

- Le cremonesi TGKK3100- e TGKK3010 prima del taglio devono essere accorciate di 30,5 mm
- La cremonese TGKK3100 è utilizzata con la soluzione sollevatore anta TFFH0041- e TFFH0042- (gruppo T49)
- Le cremonesi TGKK4220- e TGKK4230- hanno i funghetti ad una distanza di 700 mm

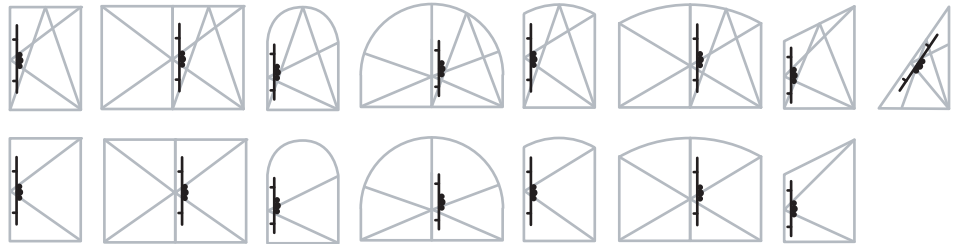

CREMONESE 15 AF/DF GM

monoanta semplice - vasistas - maniglia VARIABILE



PVC





LEGNO



ALL-LEG



ALU 16x9

Cod.Pezzo	Q.tà Scatola	Gr	FFH	G		
TGMD3010-100010	25	20	230-430	145-215	1	3
TGMD3020-100010	25	40	431-600	215-300	2	4
TGMD3030-100010	25	60	601-800	300-400	2	6
TGMD3040-100010	25	80	801-1000	400-500	2	7
TGMD3050-100010	25	100	1001-1200	500-600	3	8
TGMD3060-100010	25	120	1201-1400	600-700	3	8
TGMD3070-100010	25	140	1400-1600	700-800	3	10
TGMD3080-100011	10	160	1601-1800	800-900	4	10
TGMD3090-100011	10	180	1801-2000	900-1000	4	11
TGMD3100-100011	10	200	2001-2200	1000-1100	4	12
TGMD3110-100011	10	220	2200-2400	1100-1200	4	13



T5

CREMONESI



CREMONESE OS/PZ-AF GM

universale - altezza maniglia **VARIABLE**

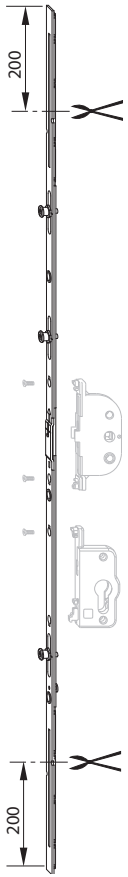

Cod.Pezzo	Q.tà Scatola	Gr	FFH	G		
TGMK0500-100010	25	60	600-1000	300-500	0	1
TGMK0510-100010	25	80	801-1200	400-800	1	2
TGMK0520-100010	25	120	1201-1600	600-800	1	4
TGMK0530-100011	10	160	1601-2000	800-1000	2	6
TGMK0540-100011	10	200	2001-2400	1000-1200	2	8

N.B.: la scatola PZ può essere applicata dall cremonese OS Gr.120 !

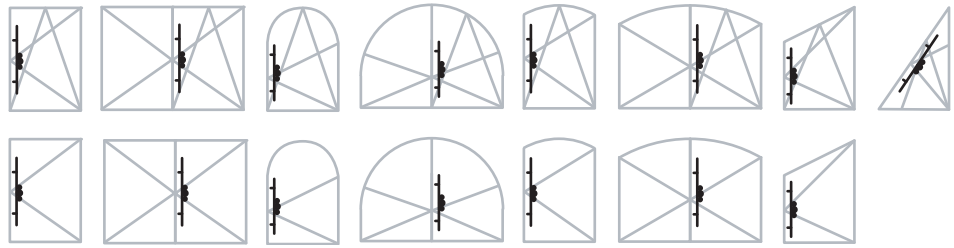

CREMONESE OS/PZ-AF GK

universale - altezza maniglia FISSA



PVC





LEGNO



ALL-LEG



ALU 16x9

Cod.Pezzo	Q.tà Scatola	Gr	FFH			
TGKK0550-100010	25	80	801-1000	400	1	3
TGKK0560-100010	25	100	1001-1200	500	1	5
TGKK0570-100010	25	120	1201-1400	600	1	5
TGKK0580-100010	25	140	1401-1600	700	1	5
TGKK0590-100011	10	160	1601-1800	700	2	6
TGKK0620-100011	10	180	1801-2000	1000	2	7
TGKK0630-100011	10	200	2001-2200	1000	3	8

N.B.: la scatola cilindro PZ, può essere applicata a partire dalla cremonese OS TGKK0570- Gr.120 !

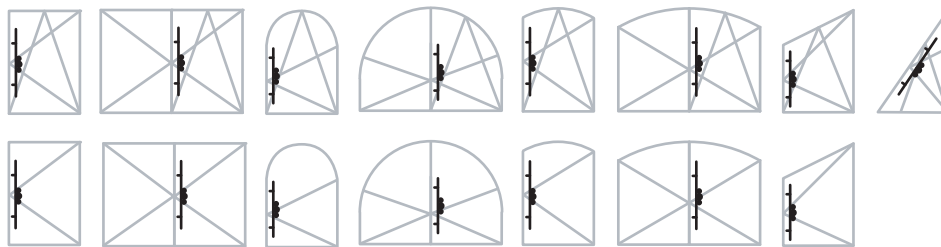

T7.1

CREMONESI

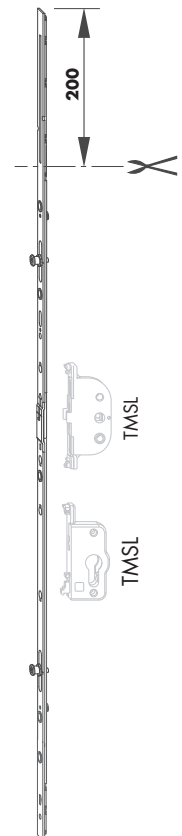

T9

SCATOLA CREMONESE

da montare sulla cremonese OS/PZ-AF GK (gruppo T7)

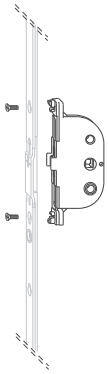

Cod.Pezzo	Q.tà Scatola	E
TGSL4200-100010	1	20
TGSL4250-100010	1	25
TGSL4300-100010	1	30
TGSL4350-100010	1	35
TGSL4400-100010	1	40
TGSL4450-100010	1	45
TGSL4500-100010	1	50
TGSL4550-100010	1	55

N.B.: da ordinare anche le viti cod. mat. 931548-003.
Le viti vengono consegnate esclusivamente in confezioni da 50 pezzi

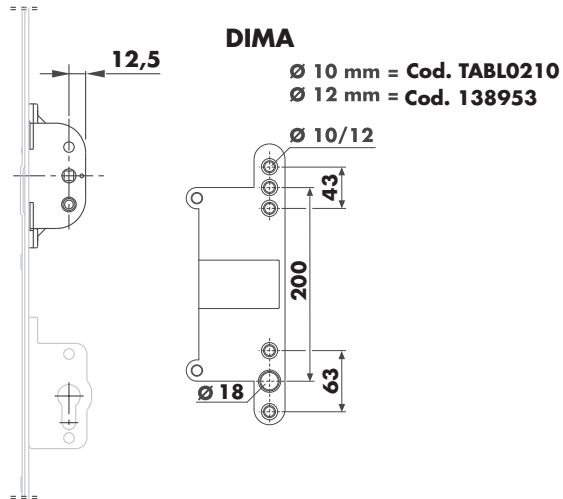
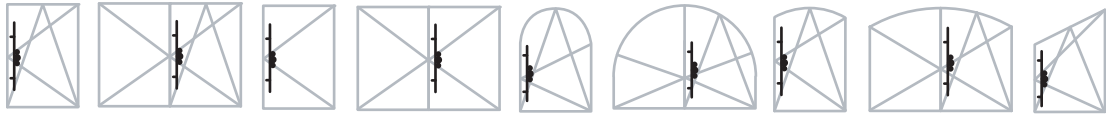

T9.0

CONF.VITE M4X11 ST H

per il fissaggio della scatola cremonese gruppo T9

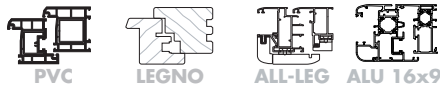

Cod.Pezzo	Q.tà Scatola
ZXSC0050-100050	50

N.B.: solo confezioni da 50 pezzi

SCATOLA CILINDRO PZ

da montare sulla cremonese OS/PZ-AF GK (gruppo T7)



Cod.Pezzo	Q.tà Scatola	E
TMSL1250-100010	50	25
TMSL1300-100010	50	30
TMSL1350-100010	50	35
TMSL1400-100050	50	40
TMSL1450-100010	50	45
TMSL1500-100010	50	50
TMSL1550-100050	50	55

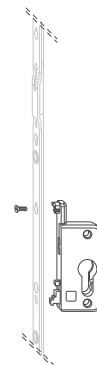

N.B: i codici TMSL1400-100050; TMSL1550-100050 si riferiscono a confezioni da 50 pezzi

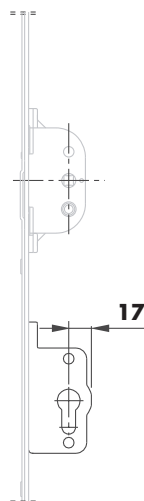

DIMA

Ø 10 mm = Cod. TABL0210-500010

Ø 12 mm = Cod. 138953

Ø 10/12

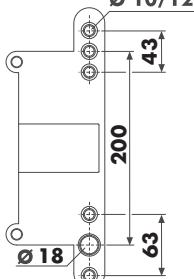



T10

CREMONESE 7 AF GM

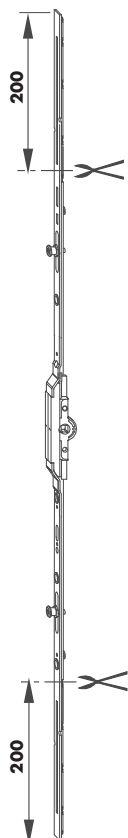
universale - altezza maniglia **VARIABLE**



Cod.Pezzo	Q.tà Scatola	Gr	FFH	G		
TGMK1310-100011	25	20	260-600	130-300	0	0
TGMK1320-100011	25	60	601-1000	300-500	0	2
TGMK1330-100011	25	70	701-1100	350-550	1	2
TGMK1340-100011	25	80	801-1200	400-600	1	3
TGMK1350-100011	25	120	1201-1600	600-800	1	5
TGMK1370-100011	25	120	1201-1600	600-800	2	6
TGMK1360-100011	10	160	1601-2000	800-1000	2	7
TGMK1380-100011	10	200	2001-2400	1000-1200	2	9

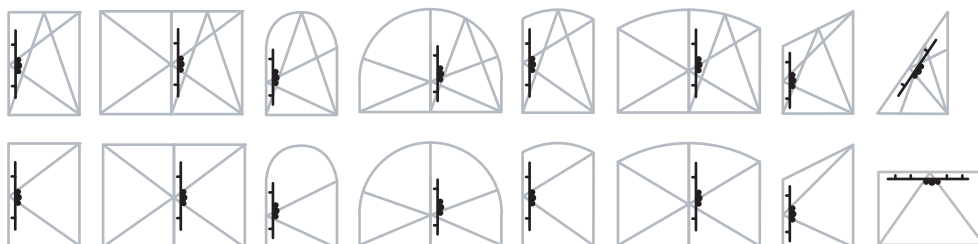

CREMONESE 7 AF GK

universale - altezza maniglia FISSA



PVC



LEGNO



ALL-LEG



ALU 16x9

T11

CREMONESI

Cod.Pezzo	Q.tà Scatola	Gr	FFH			
TGKK1310-100011	25	40	430-600	180 (*)	0	1
TGKK1490-100010	25	40	430-600	180 (*)-180 (+)	0	1
TGKK1320-100011	25	60	601-800	300	0	2
TGKK1330-100011	25	70	701-800	300	1	2
TGKK1410-100010	25	80	801-1000	300	1	3
TGKK1340-100011	25	80	801-1000	400	1	3
TGKK1420-100010	25	100	1001-1200	300	1	4
TGKK1430-100010	25	100	1001-1200	400	1	5
TGKK1350-100011	25	100	1001-1200	500	1	4
TGKK1440-100010	25	120	1201-1400	300	1	5
TGKK1450-100010	25	120	1201-1400	400	1	6
TGKK1460-100010	25	120	1201-1400	500	1	5
TGKK1470-100010	25	140	1401-1600	500	1	7
TGKK1480-100010	25	140	1401-1600	600	1	7
TGKK1380-100011	25	160	1601-1800	700	2	7
TGKK1390-100012	10	180	1801-2000	1000	2	8
TGKK1400-100012	10	200	2001-2200	1000	2	9
TGKK1560-100010	10	220	2201-2400	1000	3	10
†	0					
TGKK1540-100010	10	180	1801-2000	1000	2	8
TGKK1550-100010	10	200	2001-2200	1000	3	9

* con angolo stretto cod.TEUL4020 (T52 fig.1): FFH 330-435
con angolo standard cod.TEUL4010 (T50): FFH 436-600

N.B.: - il cod.TGKK1490 si utilizza con salva falsa manovra TFFH0041; TFFH0042 (Gruppo T116)
- le cremonesi TGKK1540- e TGKK1550- hanno i funghetti ad una distanza di 700 mm

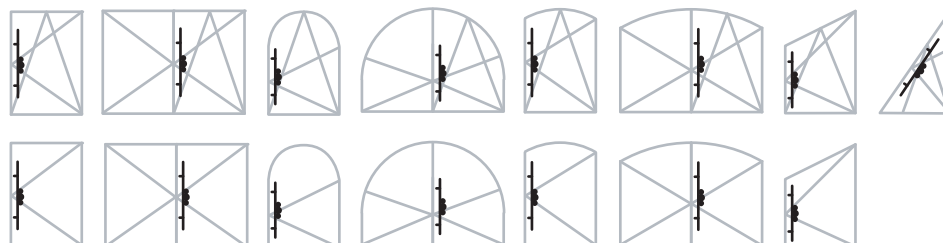
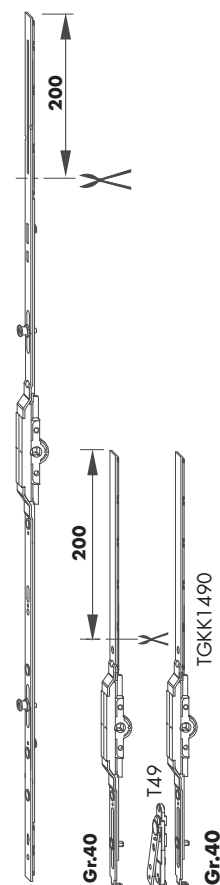

T13

CREMONESE STULP 16 AF GM - ASTA A LEVA

seconda anta cava ferramenta 16x9 mm

da utilizzare in combinazione con cremonese 15 AF GM (gruppo T2)

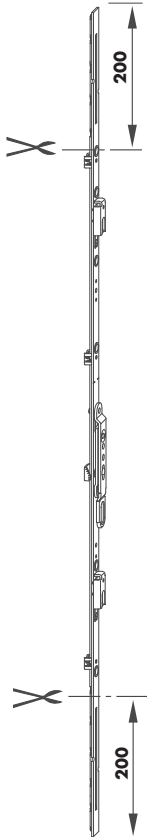
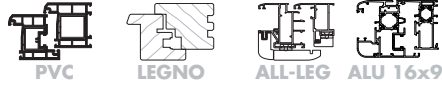

Cod.Pezzo	Q.tà Scatola	Gr	FFH	G	X		
TGMS4030-100010	25	70	701-1100	350-550	359	1	3
TGMS4040-100010	25	80	801-1200	400-600	365	1	3
TGMS4050-100011	25	120	1201-1600	600-800	365	1	5
TGMS4070-100010	25	120	1201-1600	600-800	360	2	6
TGMS4060-100012	10	160	1601-2000	800-1000	710	2	8
TGMS4080-100012	10	200	2001-2400	1000-1200	910	2	9
†	0						
TGMS4100-100010	10	200	2001-2400	1000-1200	910	3	9

- Altezza maniglia anta principale VARIABILE
- G riferito all'anta principale
- X altezza leva di comando
- Riscontri premontati
- Da FFH 1600-2400 cremonesi predispose per il montaggio del fermo a scatto

N.B.: la cremonese Stulp TGKS4100- si utilizza SOLO con la cremonese variabile che ha i funghetti ad una distanza di 700 mm

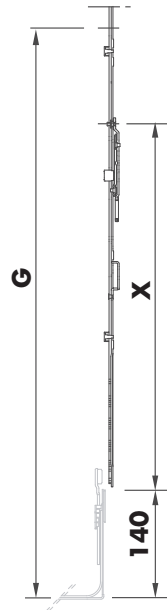

CREMONESE STULP 16 AF GK - ASTA A LEVA

seconda anta cava ferramenta 16x9 mm

da utilizzare in combinazione con cremonese 15 AF - 7 AF (gruppo T3-T11)

T15

CREMONESI



Cod. Pezzo	Q.tà Scatola	Gr	FFH	G	X†		
TGKS0170-100012	25	30	310-600	180	0	0	3
TGKS0010-100012	25	30	310-600	180	164	0	2
TGKS4030-100011	25	60	601-800	300	164	0	3
TGKS4040-100011	25	70	701-800	300	185	1	2
TGKS4120-100011	25	80	801-1000	300	164	1	3
TGKS4050-100011	25	80	801-1000	400	165	1	3
TGKS4130-100011	25	100	1001-1200	300	460	1	5
TGKS4060-100011	25	100	1001-1200	400-500	290	1	4
TGKS4140-100011	25	120	1201-1400	300	450	1	5
TGKS4150-100011	25	120	1201-1400	400	160	1	5
TGKS4070-100011	25	120	1201-1400	500-600	290	1	5
TGKS4160-100012	25	140	1401-1600	500-600	160	1	5
TGKS4080-100012	25	140	1401-1600	700	460	1	6
TGKS4090-100012	25	160	1601-1800	700	460	2	7
TGKS4100-100012	10	180	1801-2000	1000	540	2	9
TGKS4110-100012	10	200	2001-2200	1000	540	2	10
TGKS4320-100010	10	220	2201-2400	1000	770	3	12
†	0						
TGKS4270-100012	10	180	1801-2000	1000	770	2	10
TGKS4280-100012	10	200	2001-2200	1000	770	3	10

- Altezza maniglia anta principale FISSA
- G riferito all'anta principale
- X altezza leva di comando

N.B.:

- le cremonesi Stulp TGKS4270- e TGKS4280- si utilizzano SOLO con le cremonesi che hanno i funghetti ad una distanza di 700 mm
- la cremonese Stulp TGKS470- si utilizza SOLO in combinazione con la Cremonese TGKK3100- (gruppo T3)
- la Cremonese Stulp TGKS0170- angolo incorporato soluzione S.F.M. su cremonese prima anta

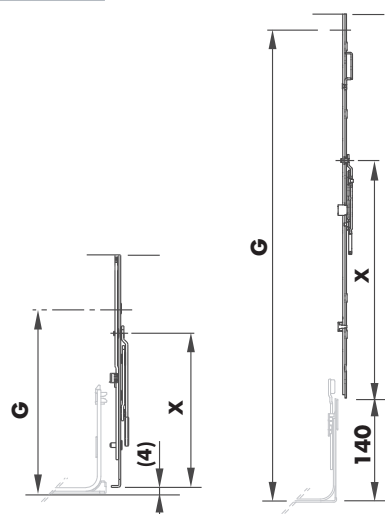
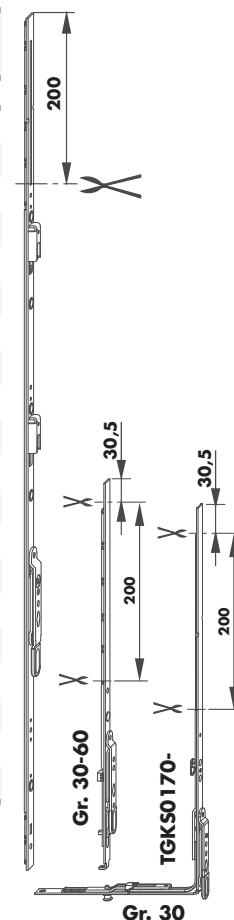

T16

CREMONESE STULP 8 AF GM - ASTA A LEVA

seconda anta con canalina 8x4 mm

da utilizzare in combinazione con cremonese 15 AF GM (gruppo T2)

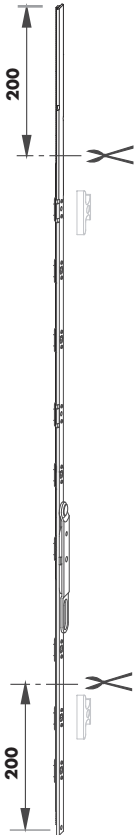
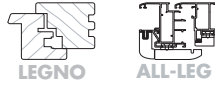

Cod.Pezzo	Q.tà Scatola	Gr	FFH	G	X		
TGMS1000-100010	25	70	701-1100	300-500	365	0	4
TGMS1010-100010	25	80	801-1200	400-600	365	1	4
TGMS1020-100010	25	120	1201-1600	600-800	365	1	7
TGMS1030-100010	10	160	1601-2000	800-1000	710	2	9
TGMS1040-100010	10	140	2001-2400	1000-1200	910	2	11
†	0						
TGMS1070-100010	10	200	2001-2400	1000-1200	850	3	11

- Altezza maniglia anta principale VARIABILE
- G riferito all'anta principale
- X altezza leva di comando
- Riscontri da montare

N.B.:

- la cremonese Stulp TGMS1070- si utilizza SOLO con la cremonese variabile che ha i funghetti ad una distanza di 700 mm

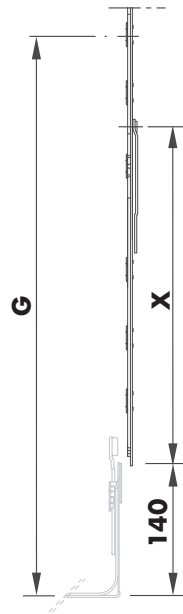

CREMONESE STULP 8 AF GK - ASTA A LEVA

seconda anta con canalina 8x4 mm

da utilizzare in combinazione con cremonese 15 AF GK (gruppo T3)



T17

CREMONESI

Cod. Pezzo	Q.tà Scatola	Gr	FFH	G	X		
TGKS1030-100010	25	60	601-800	300	145,5	0	3
TGKS1050-100010	25	80	801-1000	400	145,5	1	3
TGKS1120-100010	25	100	1001-1200	400	460	1	6
TGKS1060-100010	25	100	1001-1200	500	290	1	6
TGKS1130-100010	25	120	1201-1400	400	145,50	1	7
TGKS1070-100010	25	120	1201-1400	500-600	290	1	7
TGKS1140-100010	25	140	1401-1600	500	460	1	8
TGKS1080-100010	25	140	1401-1600	700	460	1	8
TGKS1090-100010	10	160	1601-1800	700	460	2	9
TGKS1100-100010	10	180	1801-2000	1000	560	2	10
TGKS1110-100010	10	200	2001-2200	1000	560	2	11
†	0						
TGKS1170-100010	10	180	1801-2000	1000	910	2	10
TGKS1180-100010	10	200	2001-2200	1000	910	3	11

- Altezza maniglia anta principale FISSA
- G riferito all'anta principale
- X altezza leva di comando
- Riscontri da montare

N.B.:

- le cremonesi Stupl TGKS1170- e TGKS1180- si utilizzano SOLO con le cremonesi che hanno i funghetti ad una distanza di 700 mm

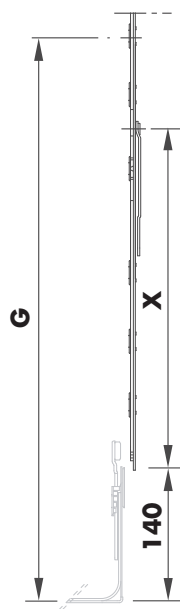
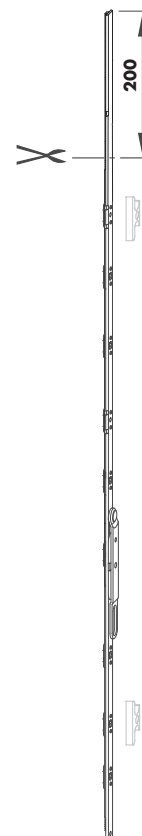

T18

CREMONESE STULP OS/PZ AF GK

universale - altezza maniglia FISSA

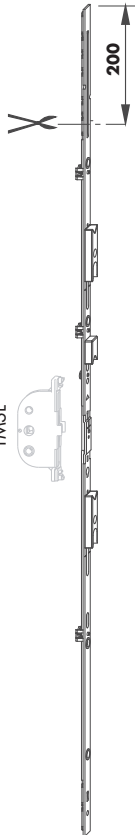
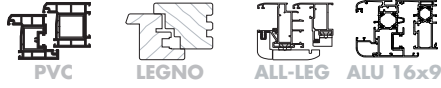

Cod.Pezzo	Q.tà Scatola	Gr	FFH	G		
TGKK0650-100010	25	80	801-1000	400	1	4
TGKK0660-100010	25	100	1001-1200	500	1	6
TGKK0670-100010	25	120	1201-1400	600	1	5
TGKK0680-100010	25	140	1401-1600	700	1	5
TGKK0690-100011	10	160	1601-1800	700	2	7
TGKK0720-100011	10	180	1801-2000	1000	2	8
TGKK0730-100011	10	200	2001-2200	1000	2	10

- Applicare la scatola cremonese TMSL (gruppo T9)
- Cremonese per anta secondaria

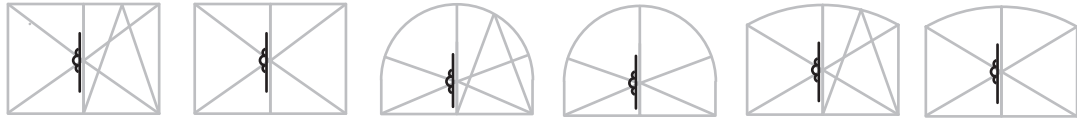

T20

CREMONESE 16 GF

entrata 16 mm

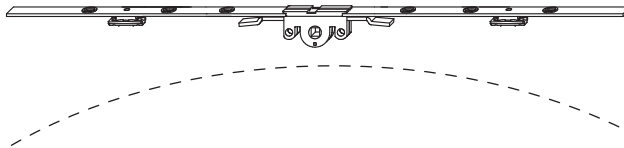
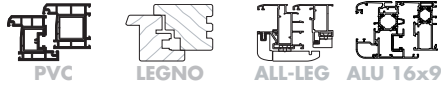

Cod.Pezzo	Q.tà Scatola	Lunghezza
FGWF0010-100010	25	397

- Da utilizzare per la chiusura lato arco, prolungare con elementi di collamento (gruppo T153-T154)



CONF. SALVA FALSA MANOVRA

T22

ACCESSORI CREMONESI

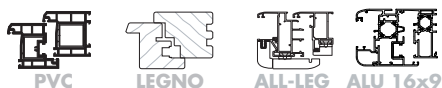

Cod.Pezzo	Q.tà Scatola	
TFBS0010-040012	250	

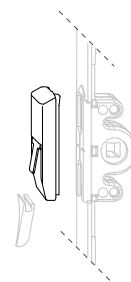

LINGUETTA IN PVC

da applicare alla salva falsa manovra (gruppo T22)

T22.1

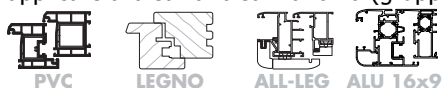

Cod.Pezzo	Q.tà Scatola	AP	Tipo	Asse Ferr.	Sistema
TFFD0011-023010	250	Dx		9	
TFFD0012-023010	250	Sx		9	
TFFD0021-023010	250	Dx		13	
TFFD0022-023010	250	Sx		13	
TFFD0031-023010	250	Dx	A1940	13	Gealan S3000-S7000-S8000
TFFD0032-023010	250	Sx	A1940	13	Gealan S3000-S7000-S8000

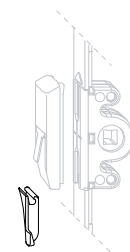

SPESSORE PER SALVA FALSA MANOVRA

T23



Cod.Pezzo	Q.tà Scatola	Tipo	Note
703373	250	A0380	Euronut 6/8x4
703410	250	A0800	Euronut 7/8x4
FRZF0040-100010	100	A4510	Alu 16
703366	250	A1360	Eurofalz 18/8
FRZF0010-100010	100	A1372	Eurofalz 24/8
TRZF0130-100010	100	A3620	Eurofalz 35/8



N.B.: per dettaglio sistemi, consultare le TAVOLE ACCESSORI SPECIFICI sezione TITAN

T24**SPESSORE PER SALVA FALSA MANOVRA**

Cod.Pezzo	Q.tà Scatola	Spessore	Sistema	Note
710937	500	2,25		cava ferram.16x9 (per soluzioni a 2 ante senza asta a leva)
860991	250	5	Inoutic Arcade (per soluzioni ad 1 anta)	Colore bianco

T25**SPESSORE PER SALVA FALSA MANOVRA**

applicare con cremonesi per anta secondaria Stulp 8-16 (asta a leva)



Stulp 8



Stulp 16

Cod.Pezzo	Q.tà Scatola	Sistema	Note
878231	100	Euronut 6/8x4	con cremonese Stulp 8
878224	100	Euronut 7/8x4	con cremonese Stulp 8
854716	1	Eurofalz 24/8	con cremonese Stulp 16

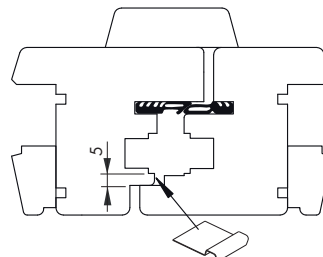
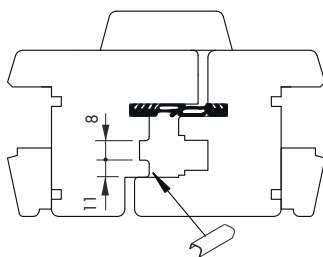
**T26****SPESSORE PER SALVA FALSA MANOVRA**

aria 4 mm

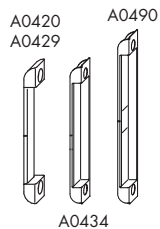

Cod.Pezzo	Q.tà Scatola	Tipo	Asse Ferr.	Fresata	Note
717332	100	A0420	9	17x8 mm	17x8 mm
703441	100	A0429	9	19x8 mm	19x8 mm
712665	100	A0434	9	19x9 mm	19x9 mm
TRZF0190-100010	100	A0490	13	25x9 mm	25x9 mm

N.B.: per dettaglio sistemi, consultare le TAVOLE ACCESSORI SPECIFICI sezione TITAN

SPESSORE 'S' PER SALVA FALSA MANOVRA

aria 4mm - applicare in combinazione con riscontro (gruppo T705-T707-T708)



Cod.Pezzo	Q.tà Scatola	AP	Tipo	Asse Ferr.	Fresata
703434	100		A0429	9	19x8 mm
712733	1	Dx	A0434	9	19x9 mm
712740	1	Sx	A0434	9	19x9 mm
TRZF0221-100010	100	Dx	A0490/1	13	25x9 mm
TRZF0222-100010	100	Sx	A0490/1	13	25x9 mm

- SOLO con cremonese 15 AF (gruppo T3) Gr.80/400; Gr.120/600; Gr.140/700; Gr.160/700

T28



ACCESSORI CREMONESI

CONF. CREMONESE INTERMEDIA

entrata '0'



Cod.Pezzo	Q.tà Scatola	Battuta	Asse Ferr.	Note
NGZW0010-100050	50	15	9	
ZGZW0090-100011	50	18	9	la confezione contiene: cremonese+spessore+quadro+viti
ZGZW0080-100010	50	20	13	la confezione contiene: cremonese+spessore+quadro+viti

T29

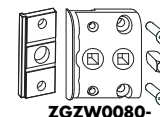

PIASTRINA ANTITRAPANO

per cremonesi intermedie gruppo T29



Cod.Pezzo	Q.tà Scatola	
TMGB0010-L34010	50	

T29.1

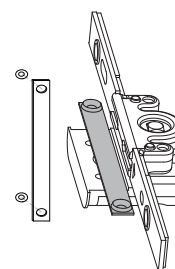

T30**LIMITATORE CORSA CREMONESE**

limita la corsa della maniglia a 90° - da applicare sulle cremonesi



TFHB0010 TFHB0020

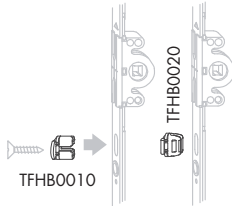

Cod.Pezzo	Q.tà Scatola	Note
TFHB0010-099010	100	fissaggio con vite
TFHB0020-099010	100	fissaggio senza vite

T31**SCATOLA TRIAL ANTI-TRAPANO 'E'**

anti-intrusione - da applicare sulla scatola TRIAL delle cremonesi

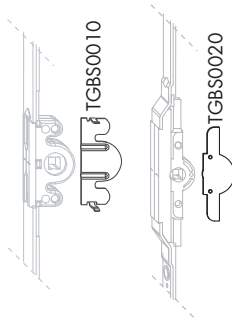
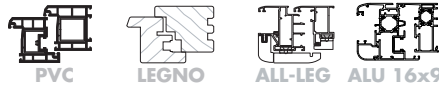

Cod.Pezzo	Q.tà Scatola	Note
TGBS0010-0G9012	100	per cremonese 15 AF
TGBS0020-0G9012	100	per cremonese 7 AF

T32**CONF. CREMONESE INTERMEDIA**

entrata 0

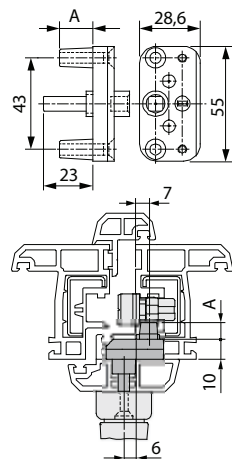

Cod.Pezzo	Q.tà Scatola	Gr	A (mm)
ZGZW0020-100010	20	2	11,6
ZGZW0030-100010	20	3	13,10
ZGZW0040-100010	20	4	14,40
ZGZW0050-100010	20	5	15,6

COPERCHIETTO FBS

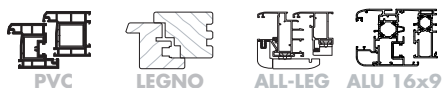

Cod.Pezzo	Q.tà Scatola	Colore
ZASS0010-002010	500	Bianco Ral9003

- Da applicare in corrispondenza della scatola TRIAL cremonese 15 AF
- Utilizzabile solo senza falsa manovra (gruppo T22)
- A richiesta personalizzazione logo cliente

T34

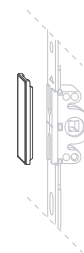

ACCESSORI CREMONESI

PROLUNGA VL STULP

da applicare alla leva di comando della cremonese stulp 15 - 8 (gruppo T13-T15-T16-T17)

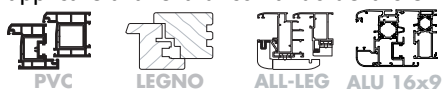

Cod.Pezzo	Q.tà Scatola	AP	Note
THVL0021-100011	25	Dx	da utilizzare su 2 ante Sx
THVL0022-100011	25	Sx	da utilizzare su 2 ante Dx

T41

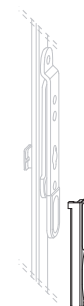

RISCONTRO A0767 PER FERMO SCATTO COMFORT

da applicare alla cremonese stulp 16 AF GK (gruppo T15)



Cod.Pezzo	Q.tà Scatola
TRST0010-100012	250

T42

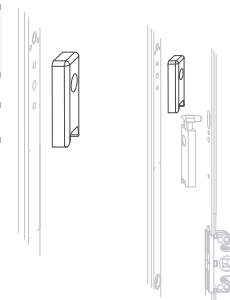

T43**RISCONTRO AF A0767 PER FERMO A SCATTO**

da applicare alla cremonese stulp 16 AF GK (gruppo T15)

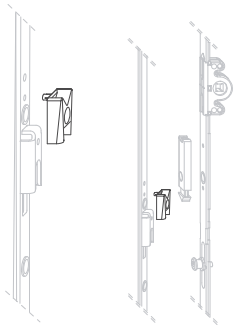

Cod.Pezzo	Q.tà Scatola	
TRST0100-100010	250	

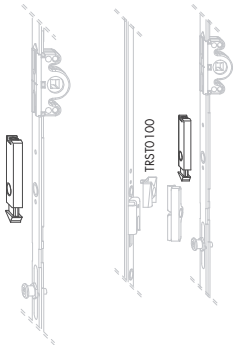
T44**FERMO A SCATTO PORTA-BALCONE**

Cod.Pezzo	Q.tà Scatola	AP
TFST0021-100011	50	Dx
TFST0022-100011	50	Sx

- Applicabile da FFH 1401-2360 mm
- Con cremonese fissa da Gr.140
- Con cremonese variabile da Gr.160
- Con cremonese Stulp 16 applicare riscontro A0767 TRST0100 (gruppo T43)

T45**FERMO A SCATTO PORTA-BALCONE COMFORT**

con sblocco funzione di fermo in posizione di ribalta

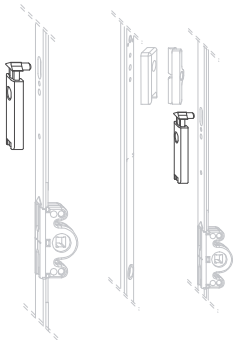

Cod.Pezzo	Q.tà Scatola	AP	Note
TFST0011-100013	50	Dx	Molla standard
TFST0012-100015	50	Sx	Molla standard

- Applicabile da FFH 1401-2360 mm
- Con cremonese fissa da Gr.140
- Con cremonese variabile da Gr.160
- Non può essere utilizzato con cremonese Stulp 8 (gruppo T16-T17)

RISCONTRO RIBALTA VERTICALE A0767

applicabile al terminale controcorsa gruppo T179



Cod.Pezzo	Q.tà Scatola	Tipo
TRKV0170-100010	250	A0767

T46**RISCONTRO PER CREMONESE 8 AF**

applicare alla cremonese Stulp 8 AF (gruppo T16-T17)



Cod.Pezzo	Q.tà Scatola	Tipo	Note
708743	250	A0804	Euronut 7/8x4
708736	250	A0384	Euronut 6/8x4

T47**RISCONTRO AF A0767**

applicare al terminale diretto gruppo T176



Cod.Pezzo	Q.tà Scatola
TRSA0010-100010	50

T48**SOLLEVATORE ANTA**

Cod.Pezzo	Q.tà Scatola	Tipo
TFFH0041-100011	100	Dx
TFFH0042-100011	100	Sx

- Salva falsa manovra integrata
- Riscontro per sollevatore anta TRAU (gruppo T117-T117.1)
- Da applicare sulla parte verticale della cremonese TGKK3100- (gruppo T3) e TGKK1310- (gruppo T11)

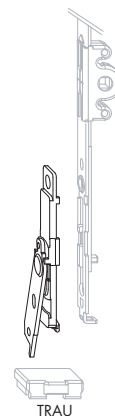
T49

TRAU

T50

ANGOLO AF VSO 140X140 1RS

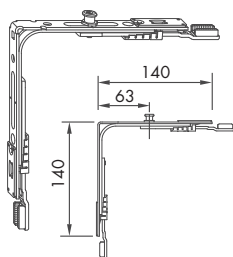

Cod.Pezzo	Q.tà Scatola	FFH	FFB		
TEUL4010-100011	50	410-2400	331-1560	1	4

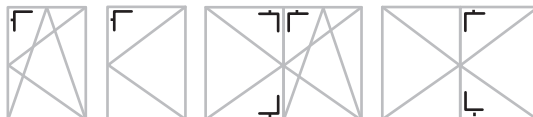

T52

ANGOLO AF VSO STRETTO 140X38 1RS

con nottolino

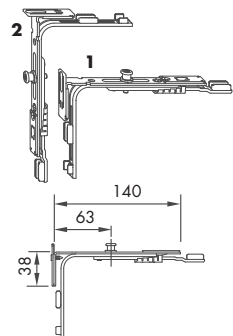

Cod.Pezzo	Q.tà Scatola		
TEUL4020-100010	50	1	3

- Fig.1 FFB 331-450 - FFH 260-600
- Fig.2 FFB 230-330 - FFH 410-2360



T54

ANGOLO AF VSO STRETTO RSA 140X38

con catenaccio

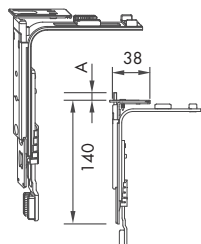
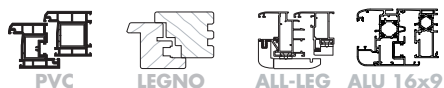

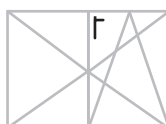

Cod.Pezzo	Q.tà Scatola	FFH	FFB	A (mm)	
TEUL4150-100010	50	410-2400	230-330	11	3
TEUL4130-100010	50	410-2400	230-330	14	3



ANGOLO AF VSO A0055 140X140 2RS GRADO SICUREZZA RC2

con due nottolini a funghetto girevoli anti-intrusione e di tenuta



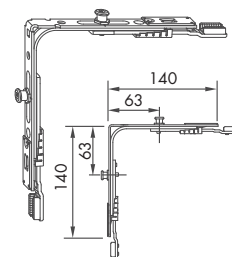

Cod.Pezzo	Q.tà Scatola	FFH	FFB		
TEUL4070-100010	50	410-2400	331-1560	2	4

**T55****ANGOLO AF VSO SFM 13 140X140 1RS**

nottolino a funghetto girevole anti-intrusione e di tenuta inclusa salva falsa manovra



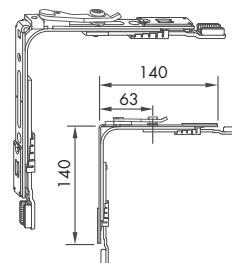

Cod.Pezzo	Q.tà Scatola	FFH	FFB	AP		Asse Ferr.	
TEUL4141-100011	50	410-2400	331-1560	Dx	1	13	4
TEUL4142-100011	50	410-2400	331-1560	Sx	1	13	4

**T57****ANGOLO AF VSO 1RS GRADO SICUREZZA RC2**

utilizzare sull'anta secondaria con cremonese Stulp 16 (gruppo T13-T15-T18)

nottolino a funghetto girevole anti-intrusione e di tenuta

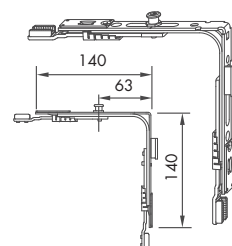

Cod.Pezzo	Q.tà Scatola	FFB		
TEUL4080-100010	50	331-1450	1	4

**T59**

T61**ANGOLO AF VSO/K DF 1RS**

utilizzare sull'anta secondaria con cremonese Stulp 16 (gruppo T13-T15-T18)
nottolino a funghetto girevole anti-intrusione e di tenuta

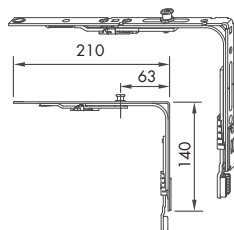

Cod.Pezzo	Q.tà Scatola	FFH	FFB		
TEUL4110-100010	50	410-2400	370-1560	1	5

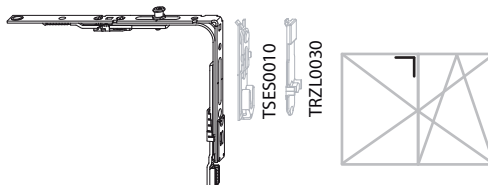
**T63****ANGOLO AF VSO SF 1RS**

tipologie obliquo - nottolino a funghetto fisso anti-intrusione e di tenuta

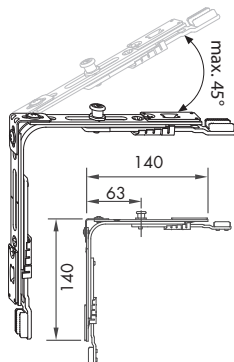
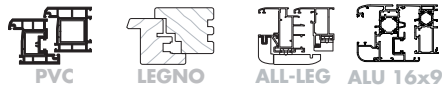

Cod.Pezzo	Q.tà Scatola	FFH/VS	FFB	FFB/LS		
TEUL4030-100010	50	410-2400	331-1190	351-1450	1	4

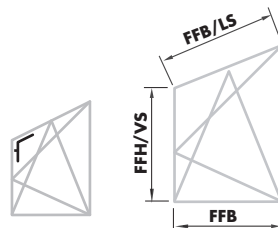
**T64****ANGOLO AF VSO SF 1RS CORTO**

tipologie obliquo - nottolino a funghetto fisso anti-intrusione e di tenuta

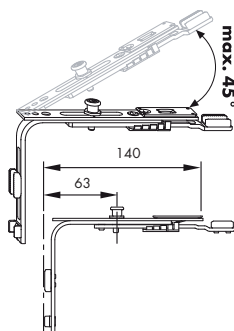
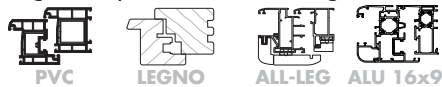

Cod.Pezzo	Q.tà Scatola	FFB		
TEUL4050-100010	50	331-1450	1	4

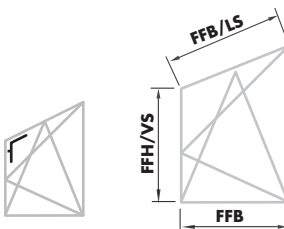

ANGOLO RB 1RS STULP/SB

tipologie ad arco ribassato - nottolino a funghetto fisso anti-intrusione e di tenuta



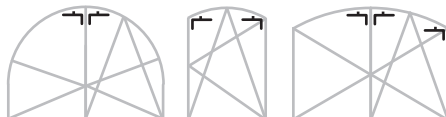
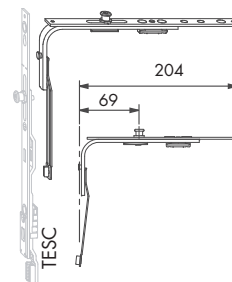

Cod.Pezzo	Q.tà Scatola	FFB	
FEUL0420-100010	25	415-1200	1

**T65****ANGOLO AF VSO 1RS UE**

con nottolino magnetico per AEROCONTROL



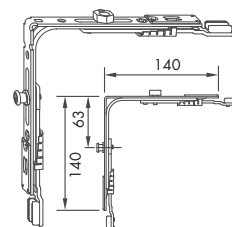

Cod.Pezzo	Q.tà Scatola	FFH	FFB		
TEUL4100-100010	50	410-2400	331-1560	1	4

**T67****ANGOLO AF VSO 1RS SP**

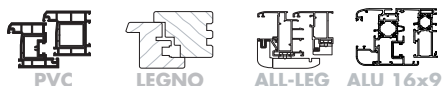
aerazione a fessura



Cod.Pezzo	Q.tà Scatola	FFH	FFB		
TEUL4040-100010	50	401-2400	331-1540	1	4

- Da utilizzare in combinazione con braccetto gruppo T677 e riscontro gruppo T662.2

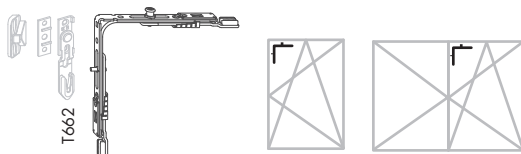
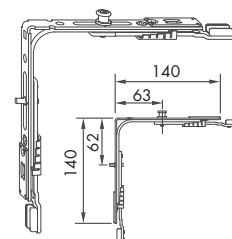
T69

T70**ANGOLO AF VSO FPS**

utilizzare con bracci vasistas di sicurezza/pulizia (gruppo T504.1)

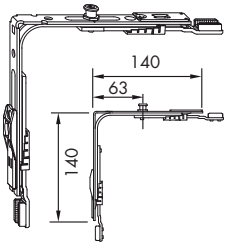

Cod.Pezzo	Q.tà Scatola			
TEUL4160-100010	50	1	1	4

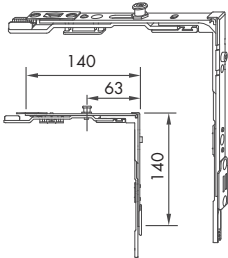
**T71****ANGOLO AF VSO 1RS DS**utilizzare sull'anta secondaria con cremonese Stulp 8 (gruppo T16-T17)
nottolino a funghetto girevole anti-intrusione e di tenuta - per grado di sicurezza RC1

Cod.Pezzo	Q.tà Scatola	FFH	FFB		
TEUL4060-100010	25	601-2400	331-1450	1	4

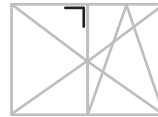
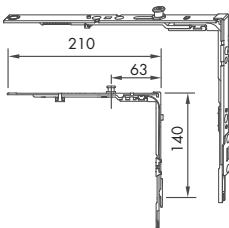
**T73****ANGOLO AF VSO/K 1RS DS**utilizzare sull'anta secondaria con cremonese Stulp 8 (gruppo T16-T17)
nottolino a funghetto girevole anti-intrusione e di tenuta

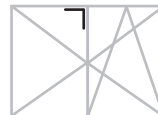

Cod.Pezzo	Q.tà Scatola	FFH	FFB		
TEUL4120-100010	50	601-2400	370-1560	1	5

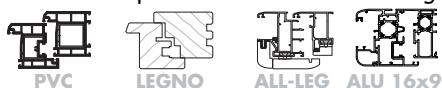

ANGOLO AF VSU/K FH 1S

con carrellino riposa anta e nottolino a funghetto fisso anti-intrusione e di tenuta



Cod.Pezzo	Q.tà Scatola	FFH	FFB		
TEUL5010-100011	50	601-2400	230-1650	1	5

- LEGNO con cerniera a squadra FFB min.305 mm

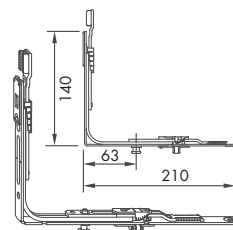
**T75****ANGOLO AF VSU/K FH 1S A0102**

con carrellino riposa anta e nottolino a funghetto fisso anti-intrusione e di tenuta



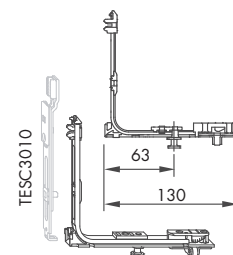

Cod.Pezzo	Q.tà Scatola		
TEVR1070-100010	25	1	2

- I campi d'applicazione dipendono dalle cerniere inferiori lato anta

**T76****ANGOLO AF VSU/K FH 1S 1RS A0055 GRADO SICUREZZA RC2**

con carrellino riposa anta e doppio funghetto fisso e girevole anti-intrusione e di tenuta

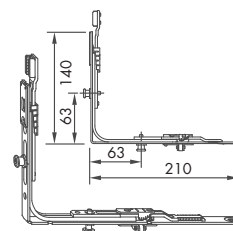

Cod.Pezzo	Q.tà Scatola	FFH	FFB			
TEUL5020-100010	50	460-2400	331-1560	1	1	5

**T77**

T78**ANGOLO VSU/A FH 1S**

con carrellino riposa anta e nottolino a funghetto fisso anti-intrusione e di tenuta

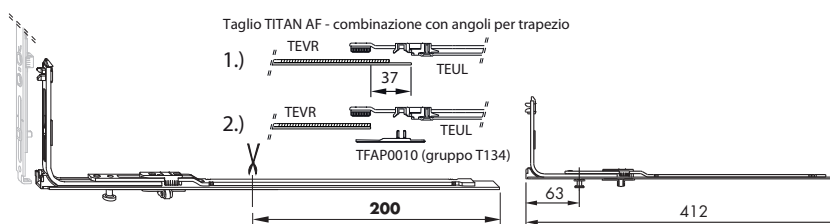

Cod.Pezzo	Q.tà Scatola	FFB		
TEVR1010-100011	50	390-1190	1	2

**T79****ANGOLO AF VSU/K FH 1S STRETTO**

con carrellino riposa anta e nottolino a funghetto fisso anti-intrusione e di tenuta

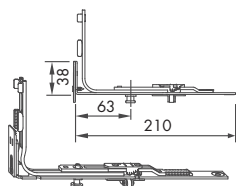

Cod.Pezzo	Q.tà Scatola	FFH	FFB		
TEUL5090-100010	50	260-600	230-850	1	4

- Legno con cerniera a squadra FFB min.305 mm

**T80****ANGOLO VSU/K FH 1S**

con carrellino riposa anta e nottolino a funghetto fisso anti-intrusione e di tenuta

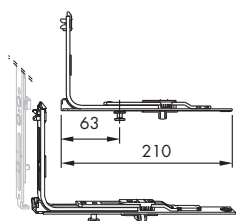

Cod.Pezzo	Q.tà Scatola	FFH	FFB		
TEVR1400-100010	50	310-410	230-850	1	5



- Da utilizzare con cremonese TGKK3010 Gr.30 (gruppo T3)



ANGOLO AF VSU/K FH 1S GRADO SICUREZZA RC2

con carrellino riposa anta e nottolino a funghetto fisso anti-intrusione e di tenuta



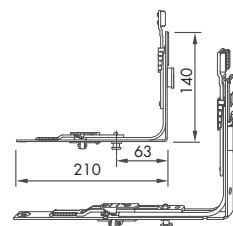

Cod.Pezzo	Q.tà Scatola	FFH	FFB		
TEUL5110-100010	50	801-2400	331-1450	1	5

**T81****ANGOLO AF VSU/K 56 1S 1RS**

doppio funghetto fisso e girevole anti-intrusione e di tenuta



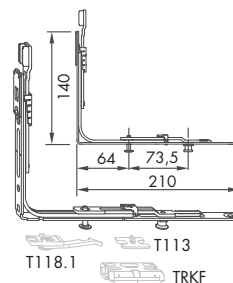

Cod.Pezzo	Q.tà Scatola	FFH	FFB			
TEUL5030-100011	50	460-2400	230-1560	1	1	4

- Riscontro ribalta 56 TRKF (gruppo T752)

**T82****ANGOLO AF VSU/K 56 1S 1RS**

doppio funghetto fisso e girevole anti-intrusione e di tenuta



Cod.Pezzo	Q.tà Scatola	FFB			
TEVR1340-100013	50	230-1560	1	1	2

- Da utilizzare con cremonese TGKK3010 Gr.30 (gruppo T3)
 - Riscontro ribalta 56 TRKF (gruppo T752)

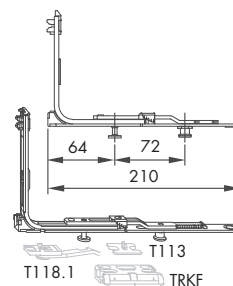
**T83**

T84**ANGOLO AF VSU/K FH 1S 1RS STRETTO**

doppio funghetto fisso e girevole anti-intrusione e di tenuta

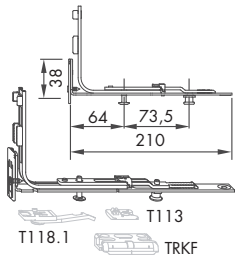
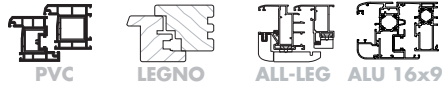

Cod.Pezzo	Q.tà Scatola	FFH	FFB			
TEUL5100-100010	50	260-600	230-850	1	1	3

- Legno con cerniera a squadra FFB 305-1560 mm
- Riscontro ribalta 56 TRKF (gruppo T752)

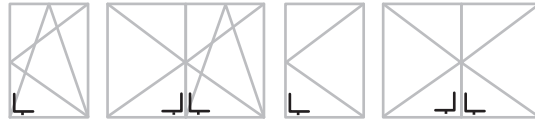
**T85****ANGOLO AF VSU/K 56 1S 2RS RC2**

doppio funghetto fisso e girevole anti-intrusione e di tenuta

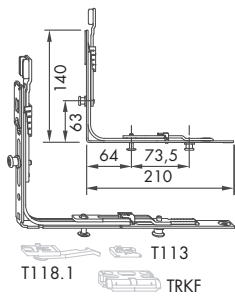
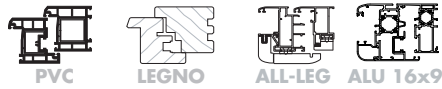

Cod.Pezzo	Q.tà Scatola	FFH	FFB			
TEUL5040-100010	50	460-2400	331-1560	1	1	4

- Grado di sicurezza RC2
- Legno con cerniera a squadra FFB 305-1560 mm
- Riscontro ribalta 56 TRKF (gruppo T752)



ANGOLO MULTIFUNZIONE VSU/K 56 FH+SFM 1S 1RS**T86**

doppio funghetto fisso e girevole anti-intrusione e di tenuta



PVC





LEGNO



ALL-LEG



ALU 16x9

Cod.Pezzo	Q.tà Scatola	FFH	AP			Asse Ferr.	
TEUL5151-100011	50	601-2400	Dx	1	1	9	4
TEUL5152-100011	50	601-2400	Sx	1	1	9	4
TEUL5061-100011	50	601-2400	Dx	1	1	13	4
TEUL5062-100011	50	601-2400	Sx	1	1	13	4

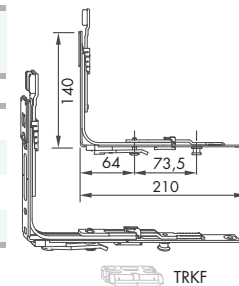

- Salva falsa manovra incorporata nel lato orizzontale
- Legno con cerniera a squadra FFB 305-1560 mm
- Riscontro ribalta 56 TRKS (gruppo T752)

**ANGOLO MULTIFUNZIONE VSU/K 56 FH+SFM 1S 1RS****T86.1**

doppio funghetto fisso e girevole anti-intrusione e di tenuta



PVC





LEGNO



ALL-LEG



ALU 16x9

Cod.Pezzo	Q.tà Scatola	FFH	AP			Asse Ferr.	
TEVR1521-100014	50	310-2400	Dx	1	1	9	2
TEVR1522-100014	50	310-2400	Sx	1	1	9	2
TEVR1511-100014	50	310-2400	Dx	1	1	13	2
TEVR1512-100014	50	310-2400	Sx	1	1	13	2

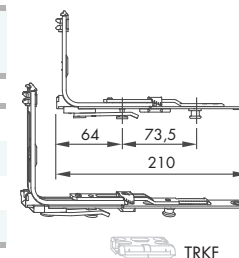

- Da utilizzare con cremonese TGKK3010 Gr.30 (gruppo T3)
- Salva falsa manovra incorporata nel lato orizzontale
- Legno con cerniera a squadra FFB 305-1560 mm
- Riscontro ribalta 56 TRKS (gruppo T752)



T87**ANGOLO MULTIFUNZIONE VSU/K 56 FH+SFM 1S 2RS RC2**

doppio funghetto fisso e girevole anti-intrusione e di tenuta

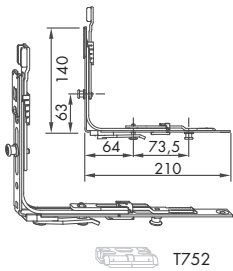

Cod.Pezzo	Q.tà Scatola	FFH	FFB	AP			Asse Ferr.
TEUL5071-100011	50	460-2400	331-1560	Dx	1	1	13
TEUL5072-100011	50	460-2400	331-1560	Sx	1	1	13

- Grado di sicurezza RC2
- Salva falsa manovra incorporata nel lato orizzontale
- Legno con cerniera a squadra FFB 305-1560 mm
- Riscontro ribalta 56 TRKS (gruppo T752)

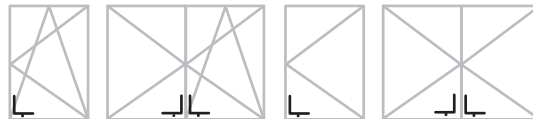
**T89****ANGOLO VSU/K 56 FH/SFM 1S 1RS**

doppio funghetto fisso e girevole anti-intrusione e di tenuta

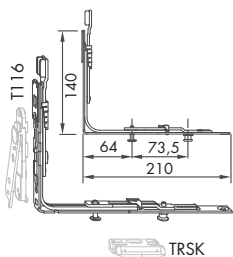
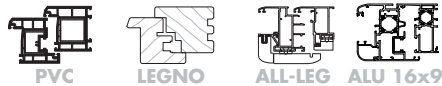

Cod.Pezzo	Q.tà Scatola	FFH	FFB			
TEUL5050-100010	50	460-2400	230-1560	1	1	4



- Predisposto per salva falsa manovra e riposa anta sul lato verticale TFFH009_ (gruppo T116)
- Legno con cerniera a squadra FFB 305-1560 mm
- Riscontro 56 S-RS



CHIUSURA VSU/K 1S A0273

nottolino a funghetto fisso anti-intrusione e di tenuta
Utilizzare SOLO con soglie in aria 10 mm



Cod.Pezzo	Q.tà Scatola	FFH	FFB		
TEVR1380-100012	25	1600-2400	230-1560	1	3

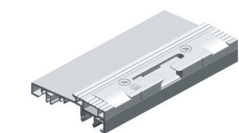
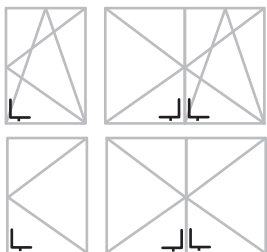

Soglia FMT,GKG e Trocal
Riscontro DK SL-S A3520

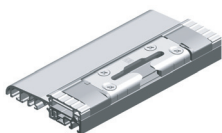

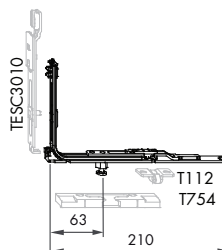

Soglia BKV
Riscontro DK S-ES
A3540 interasse 9mm
A3560 interasse 13mm



ANGOLO VSU/K 1S A0273

nottolino a funghetto fisso anti-intrusione e di tenuta
Utilizzare SOLO con soglie in aria 10 mm



Cod.Pezzo	Q.tà Scatola	FFH	FFB		
TEUL5360-100010	50	1600-2400	230-1560	1	3

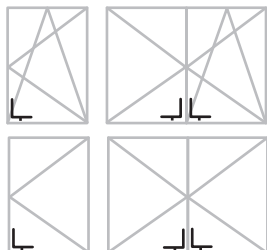

Soglia FMT,GKG e Trocal
Riscontro DK SL-S A3520

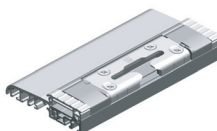

Soglia BKV
Riscontro DK S-ES
A3540 interasse 9mm
A3560 interasse 13mm

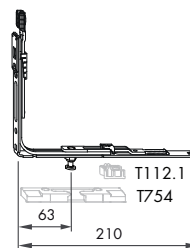

T91

ANGOLO VSU/K 56K2 SB 1S 2RS GRADO SICUREZZA RC2

utilizzare sull'anta secondaria con cremonese Stulp 16 (gruppo T13-T15-T18)
nottolino a funghetto girevole anti-intrusione e di tenuta

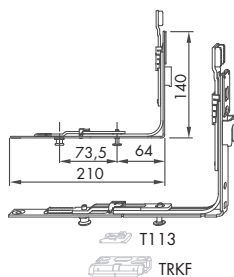

Cod.Pezzo	Q.tà Scatola	FFH	FFB		
TEUL5120-100010	50	460-2400	331-1450	1	4

- Riscontro ribalta 56 TRKF (gruppo T752)



T93

ANGOLO AF VSU/A FH RB 1S

tipologie ad arco - nottolino a funghetto fisso anti-intrusione e di tenuta

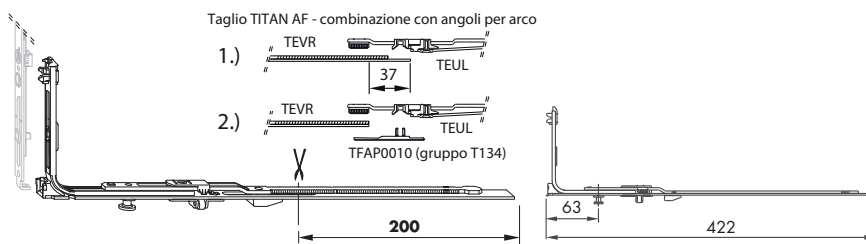
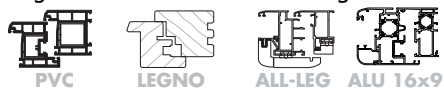

Cod.Pezzo	Q.tà Scatola	FFB		
TEVR1080-100011	50	420-1450	1	2

- Per larghezze superiori a 560 mm aggiungere prolunga (gruppo T152)

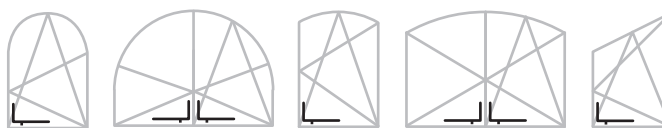

ANGOLO AF VSU/A FH RB STRETTO 1S**T94**

tipologie ad arco - nottolino a funghetto fisso anti-intrusione e di tenuta

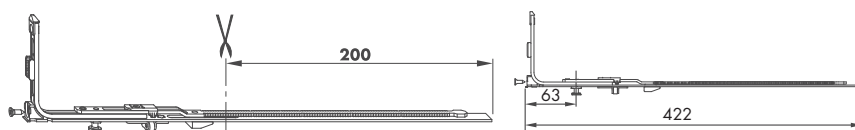

Cod.Pezzo	Q.tà Scatola	FFH	FFB		
TEUL5130-100011	50	420-900	420-650	1	3

- Per larghezze superiori a 560 mm aggiungere prolunga (gruppo T150)

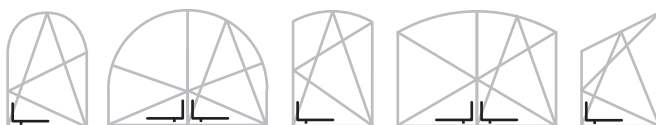
**ANGOLO AF VSU/K DS****T95**

utilizzare sull'anta secondaria con cremonese Stulp 8 (gruppo T16-T17)

nottolino a funghetto girevole anti-intrusione e di tenuta

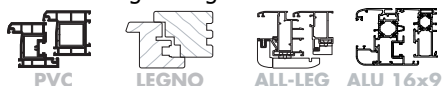

Cod.Pezzo	Q.tà Scatola	FFH	FFB		
TEUL1230-100010	25	601-2400	370-1560	1	5

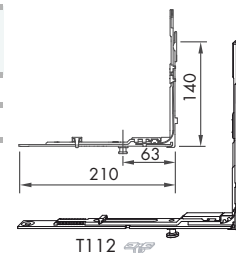

T112

ANGOLO BSU 1RS**T97**

nottolino a funghetto girevole anti-intrusione e di tenuta



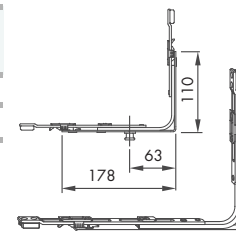

Cod.Pezzo	Q.tà Scatola		
TEUL3200-100011	25	1	3

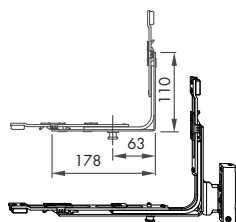

T98.1**ANGOLO BSU KF/H 1RS A0175**

nottolino a funghetto girevole anti-intrusione e di tenuta



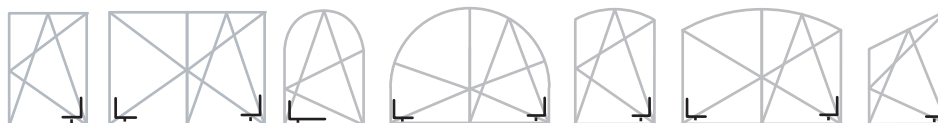

Cod.Pezzo	Q.tà Scatola	FFB	AP		Battuta	Asse Ferr.	
TEUL7051-100010	25	400-1560	Dx	1	18	9	5
TEUL7052-100010	25	400-1560	Sx	1	18	9	5
TEUL7061-100010	25	400-1560	Dx	1	20	9	5
TEUL7062-100010	25	400-1560	Sx	1	20	9	5
TEUL7071-100010	25	400-1560	Dx	1	18	13	5
TEUL7072-100010	25	400-1560	Sx	1	18	13	5
TEUL7081-100010	25	400-1560	Dx	1	20	13	5
TEUL7082-100010	25	400-1560	Sx	1	20	13	5

**T99.1****ANGOLO BSU H 1RS+CERNIERA TITAN**

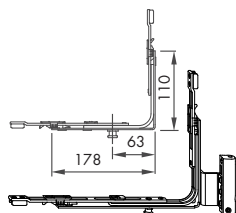
nottolino a funghetto girevole anti-intrusione e di tenuta



Cod.Pezzo	Q.tà Scatola	FFB	AP		Battuta	Asse Ferr.	
TEUL7011-100012	25	400-1560	Dx	1	18	9	5
TEUL7012-100012	25	400-1560	Sx	1	18	9	5
TEUL7031-100013	25	400-1560	Dx	1	18	13	5
TEUL7032-100013	25	400-1560	Sx	1	18	13	5
TEUL7041-100013	25	400-1560	Dx	1	20	13	5
TEUL7042-100013	25	400-1560	Sx	1	20	13	5

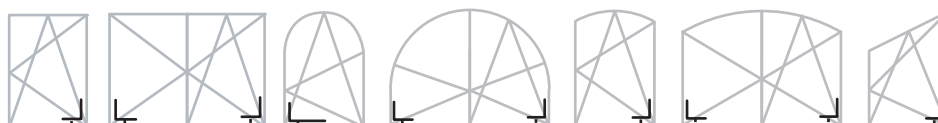

FORBICE AF SP



con microventilazione incorporata - nottolino a funghetto girevole anti-intrusione e di tenuta

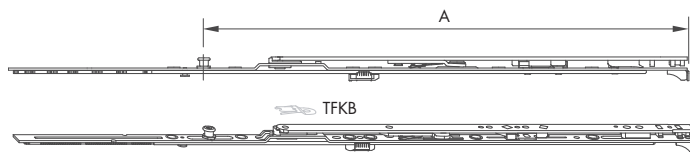

T100

FORBICI



Cod.Pezzo	Q.tà Scatola	Gr	FFB	AP		A (mm)	
TSKL2011-100010	25	1	330-680	Dx	0		3
TSKL2012-100010	25	1	330-680	Sx	0		3
TSKL2021-100010	25	2	681-850	Dx	1	456	4
TSKL2022-100010	25	2	681-850	Sx	1	456	4
TSKL2031-100010	25	3	851-1050	Dx	1	552	6
TSKL2032-100010	25	3	851-1050	Sx	1	552	6
TSKL2041-100010	25	4	1051-1250	Dx	1	552	7
TSKL2042-100010	25	4	1051-1250	Sx	1	552	7

N.B.:

FFB 330 a 414 in combinazione con forbice Gr.1 utilizzare:

- monoanta angolo corto (gruppo T52)
- doppia anta angolo corto (gruppo T54)

FFB 1251-1450 utilizzare:

forbice Gr.3 + forbice supplementare AF TMZS (gruppo T103)

FFB 1451-1650 utilizzare:

forbice Gr.4+ forbice supplementare AF TMZS (gruppo T103)

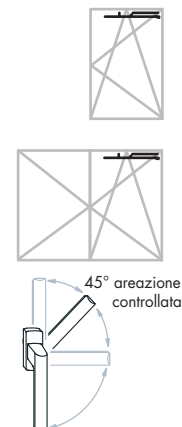

T101**FORBICE AF**

nottolino a funghetto girevole anti-intrusione e di tenuta

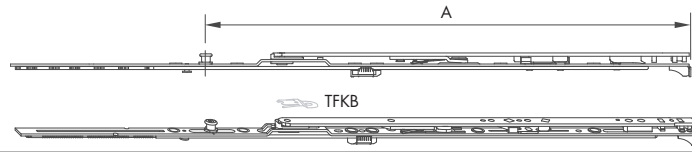

Cod.Pezzo	Q.tà Scatola	Gr	FFB		A (mm)	
TSKK2000-100011	25	0	230-450	0		2
TSKK2010-100011	25	1	451-680	0		3
TSKK2020-100010	25	2	681-850	0		4
TSKK2120-100010	25	2	681-850	1	456	4
TSKK2030-100010	25	3	851-1050	1	552	6
TSKK2040-100010	25	4	1051-1250	1	552	7

N.B.:

FFB 230 a 330 in combinazione con forbice Gr.0 utilizzare:

- monoanta angolo corto (gruppo T52)
- doppia anta angolo corto (gruppo T54)

FFB 1251-1450 utilizzare:

forbice Gr.3 + forbice supplementare AF TMZS (gruppo T103)

FFB 1451-1650 utilizzare:

forbice Gr.4+ forbice supplementare AF TMZS (gruppo T103)

T102**BASE FORBICE AF**

nottolino a funghetto girevole anti-intrusione e di tenuta

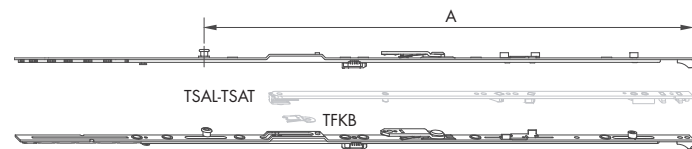
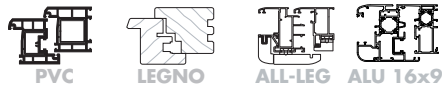

Cod.Pezzo	Q.tà Scatola	Gr	FFB		A (mm)	
TSSK2050-100010	25	0	230-415	0		2
TSSK2010-100010	25	1	331-680	0		2
TSSK2020-100010	25	2	681-850	0		4
TSSK2120-100010	25	2	681-850	1	456	4
TSSK2030-100010	25	3	851-1050	1	552	6
TSSK2040-100010	25	4	1051-1250	1	552	7

con FFB 230 a 330 in combinazione con forbice Gr.0 utilizzare:

- monoanta angolo corto (gruppo T52)
- doppia anta angolo corto (gruppo T54)

con FFB 1251-1450 utilizzare:

forbice Gr.3 + forbice supplementare AF TMZS (gruppo T103)

con FFB 1451-1650 utilizzare:

forbice Gr.4+ forbice supplementare AF TMZS (gruppo T103)

BRACCIO FORBICE

utilizzare con base forbice (gruppo T102)

T102.1

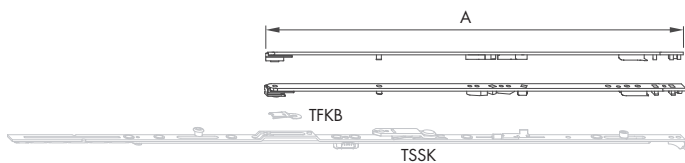

Cod.Pezzo	Q.tà Scatola	Gr	FFB	A (mm)
TSAK1000-100010	25	0	230-450	167
TSAK1010-100010	25	1	451-680	252
TSAK1020-100010	25	2	681-850	378
TSAK1030-100010	25	3	851-1650	465

N.B.: Braccio forbice Gr.3 utilizzare base forbice Gr.3-4 (gruppo T102)

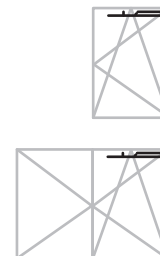

BRACCIO FORBICE TBT

utilizzare con base forbice gruppo T102

T102.2

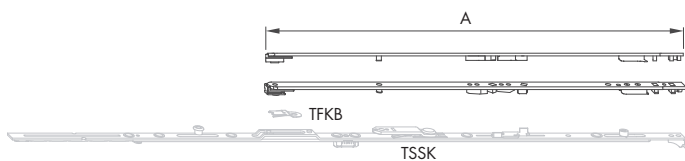

Cod.Pezzo	Q.tà Scatola	Gr	FFB	A (mm)
TSAT1010-100010	25	1	451-680	252
TSAT1020-100010	25	2	681-850	378
TSAT1030-100010	25	3	851-1650	465

N.B.: Braccio forbice TBT Gr.3 utilizzare base forbice Gr.3-4 (gruppo T102)

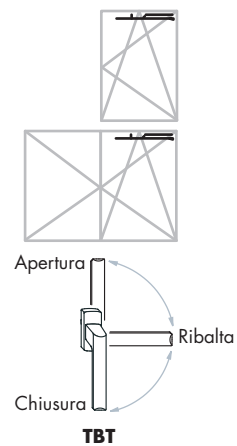

T102.3**BRACCIO FORBICE ASSE 27 MM**

serramenti interasse ferramenta 26-27 - utilizzare con base forbice gruppo T102

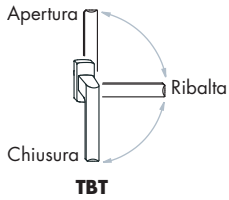
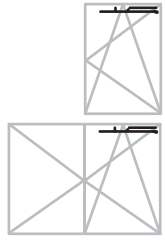



Cod.Pezzo	Q.tà Scatola	FFB	AP	Asse Ferr.
TSAK4011-100010	25	450-680	Dx	26-27
TSAK4012-100010	25	450-680	Sx	26-27
TSAK4021-100010	25	681-850	Dx	26-27
TSAK4022-100010	25	681-850	Sx	26-27
TSAK4031-100010	25	851-1560	Dx	26-27
TSAK4032-100010	25	851-1560	Sx	26-27

T103**CONF. FORBICE SUPPLEMENTARE AF 1RS**

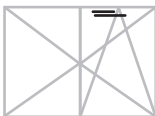
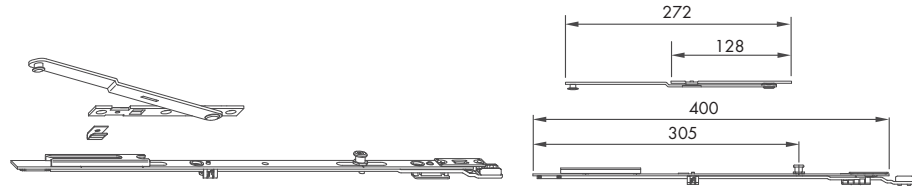
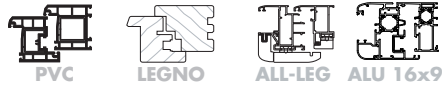
nottolino a funghetto girevole anti-intrusione e di tenuta





Cod.Pezzo	Q.tà Scatola	FFB		Note	
TMZS1010-100040	25	1251-1650	1	18/9	2

N.B.: il codice TMZS1010 si riferisce ad una confezione da 25 pezzi

ELEMENTO COLLEGAMENTO FORBICE SUPPLEMENTARE AF 1RS

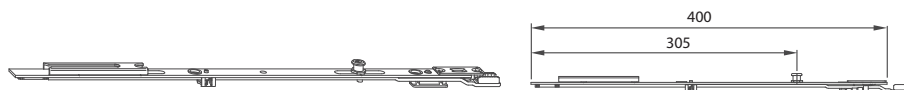
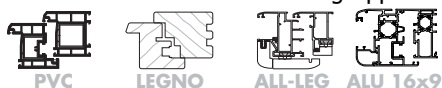
da utilizzare in combinazione con gruppo T103.2 e T103.3



Cod.Pezzo	Q.tà Scatola	FFB		
TZOK1010-100010	25	1251-1650	1	2

**BRACCETTO FORBICE SUPPLEMENTARE**

da utilizzare in combinazione con gruppo T103.1

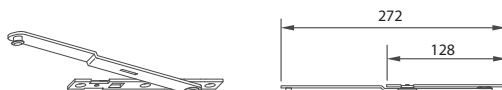

Cod.Pezzo	Q.tà Scatola	FFB	Asse Ferr.	
TSZS0010-100011	50	1251-1650	9	2
TSZS0020-100010	50	1251-1650	13	2

Attenzione: il codice TSZS0010 può essere utilizzato anche per il sistema legno Eurofalz 24x8**MOLLA CLIPS Z FORBICE SUPPLEMENTARE**

da utilizzare in combinazione con gruppo T103.1

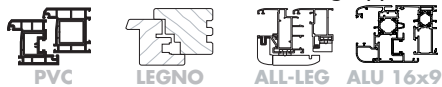

Cod.Pezzo	Q.tà Scatola	FFB
TXKF0010-100010	40	1251-1650

**T103.3**

T103.4 FORBICE SUPPLEMENTARE COMFORT

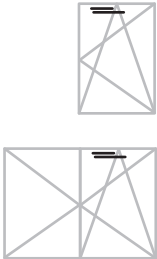
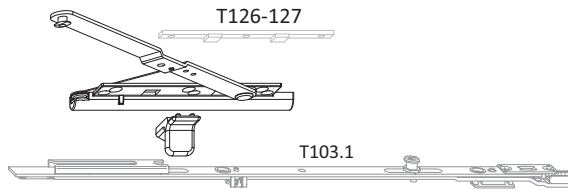
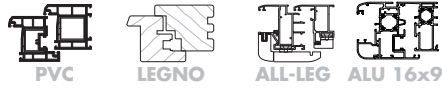

Cod.Pezzo	Q.tà Scatola	FFB	AP	Note	
TSZS0051-100010	10	900-1650	Dx	finestre peso > di 50-70 kg; porte peso > di 70 kg	3
TSZS0052-100010	10	900-1650	Sx	finestre peso > di 50-70 kg; porte peso > di 70 kg	3
TSZS0041-100010	10	900-1650	Dx	finestre peso > di 70 kg; porte peso > di 100 kg	3
TSZS0042-100010	10	900-1650	Sx	finestre peso > di 70 kg; porte peso > di 100 kg	3

ATTENZIONE: la forbice supplementare comfort montata su ante leggere, potrebbe portare l'anta in posizione di chiusura.

T104 CONF. FORBICE SUPPLEMENTARE AF TBT 1RS

nottolino a funghetto girevole anti-intrusione e di tenuta

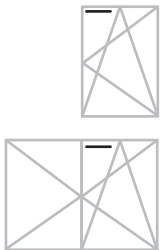
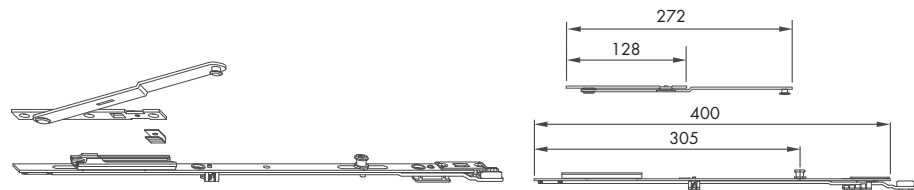
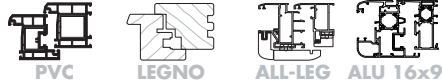

Cod.Pezzo	Q.tà Scatola	FFB		Note	
TMZS1040-100040	25	1251-1650	1	18/9	2

N.B.: il codice TMZS1040 si riferisce ad una confezione da 25 pezzi

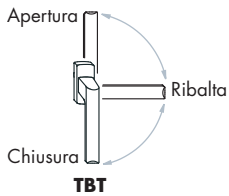

FORBICE RB KF

anta ribalta tipologie ad arco - portata kg 80



PVC

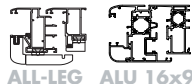

ALL-LEG ALU 16x9

Cod.Pezzo	Q.tà Scatola	Battuta	Asse Ferr.	
TSKR1000-100010	25	18	9	6
TSKR1020-100011	25	20	9	6
TSKR1050-100011	25	20	13	6

Campo d'impiego forbice: FFH inizio arco da 485 a 650 mm.

Per altezze superiori, utilizzare oltre alla forbice, i seguenti elementi di collegamento (gruppo T152)

- da 0651 a 0850 utilizzare TZZS0100 Gr.1
- da 0851 a 1050 utilizzare TZZS0120 Gr.2
- da 1051 a 1250 utilizzare TZZS0130 Gr.3
- da 1251 a 1450 utilizzare TZZS0100 Gr.1+TZZS0130 Gr.3
- da 1451 a 1650 utilizzare TZZS0120 Gr.2+TZZS0130 Gr.3
- da 1651 a 1850 utilizzare TZZS1030 Gr.3 DUE pezzi
- da 1851 a 2050 utilizzare TZZS0130 Gr.3+TZZS0140 Gr.4
- da 2051 a 2150 utilizzare TZZS01340 Gr.4 DUE pezzi

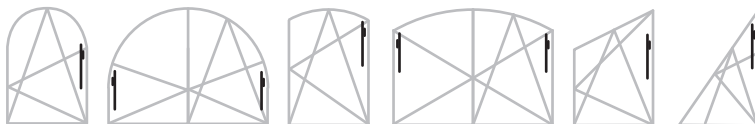

T105

FORBICI

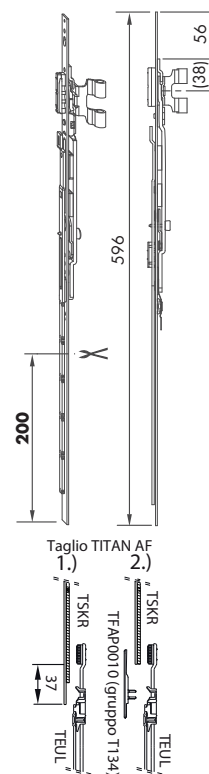

FORBICE RB H

anta ribalta tipologie ad arco - portata kg 80



LEGNO

Cod.Pezzo	Q.tà Scatola	Battuta	Asse Ferr.	
TSKR0020-100010	25	18	9	6
TSKR0040-100010	25	18	13	6
TSKR0030-100010	25	20	13	6

Campo d'impiego forbice: FFH inizio arco da 485 a 650 mm.

Per altezze superiori, utilizzare oltre alla forbice, i seguenti elementi di collegamento (gruppo T152)

- da 0651 a 0850 utilizzare TZZS0100 Gr.1
- da 0851 a 1050 utilizzare TZZS0120 Gr.2
- da 1051 a 1250 utilizzare TZZS0130 Gr.3
- da 1251 a 1450 utilizzare TZZS0100 Gr.1+TZZS0130 Gr.3
- da 1451 a 1650 utilizzare TZZS0120 Gr.2+TZZS0130 Gr.3
- da 1651 a 1850 utilizzare TZZS1030 Gr.3 DUE pezzi
- da 1851 a 2050 utilizzare TZZS0130 Gr.3+TZZS0140 Gr.4
- da 2051 a 2150 utilizzare TZZS01340 Gr.4 DUE pezzi



T106

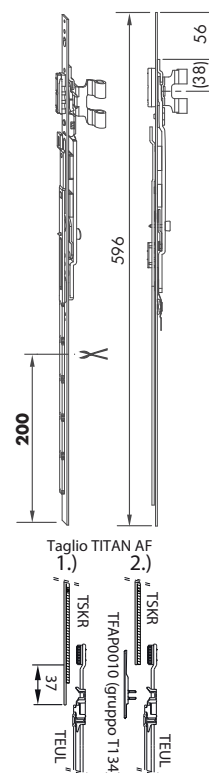

T105-106 CONF.FORBICE SUPPLEMENTARE AF/RB

anta-ribalta tipologie ad arco - kg 80

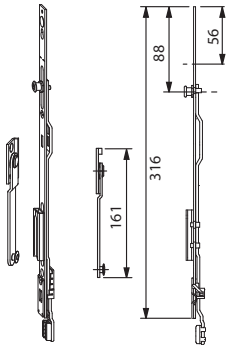

Cod.Pezzo	Q.tà Scatola	
TMZS1070-100040	25	

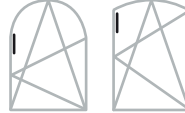

N.B.: il codice TMZS01070 si riferisce ad una confezione da 25 pezzi

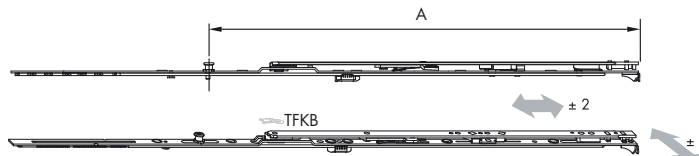

T107 FORBICE AF HEAVY DUTY

nottolino a funghetto girevole anti-intrusione e di tenuta - portata kg.200



Cod.Pezzo	Q.tà Scatola	Gr	FFB		A (mm)	
TSKK4020-100010	10	2	681-850	0		4
TSKK4030-100010	10	3	851-1050	1	552	6
TSKK4040-100010	10	4	1051-1250	1	552	7

N.B.:

FFB 1251-1450 utilizzare:
forbice Gr.3 + forbice supplementare AF TMZS (gruppo T103)
FFB 1451-1650 utilizzare:
forbice Gr.4+ forbice supplementare AF TMZS (gruppo T103)

FORBICE 7 Z

apertura e chiusura a vasistas comandato dalla maniglia



PVC



LEGNO



ALL-LEG



Cod.Pezzo	Q.tà Scatola	FFB	AP	
TSZK0011-100011	10	480-1400	Dx	3
TSZK0012-100011	10	480-1400	Sx	3

- 1) con FFB da 0801 a 1020 mm utilizzare elemento di collegamento Gr.1 (gruppo T150)
- 2) con FFB da 1021 a 1220 mm utilizzare elemento di collegamento Gr.2 (gruppo T150)
- 3) con FFB da 1221 a 1400 mm utilizzare elemento di collegamento Gr.1+Gr.2 (gruppo T150)

**T108****BASE FORBICE AX TITAN AF**

anta-ribalta cerniere a scomparsa AX 24 - AX 30



PVC



LEGNO





ALL-LEG

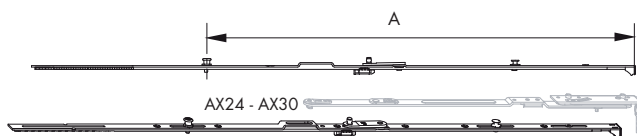

ALU 16x9



Cod.Pezzo	Q.tà Scatola	Gr	FFB		A (mm)	Note	
TSSV4000-100011	25	1	380-680	0		SOLO per AX24- AX30-AX ALU16	3
TSSV0310-100012	25	2+3	681-850	1	433		4
TSSV0320-100012	25	4	851-1050	1	552		7
TSSV0330-100012	25	5	1051-1250	1	752		8

- Con FFB da 0380 a 0480 utilizzare:
- Monoanta: angolo corto (gruppo T52)
 - Doppia anta: angolo corto (gruppo T54)
- Con FFB 1251-1450 utilizzare:
- forbice Gr.4 e forbice supplementare (gruppo T103)

**T109**

T109.6**BRACCIO FORBICE AX 24**

anta-ribalta cerniere a scomparsa Axxent - portata Kg 130

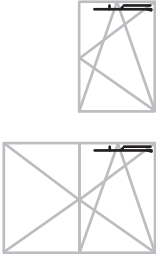
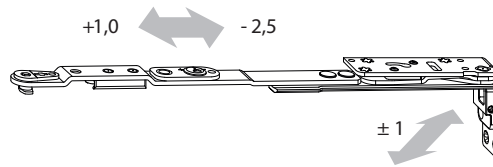

Cod.Pezzo	Q.tà Scatola	Gr	FFB	AP	Asse Ferr.	
TSAV4111-100010	25	1	360-680	Dx	9	5
TSAV4112-100010	25	1	360-680	Sx	9	5
TSAV4121-100010	25	2+3	681-850	Dx	9	5
TSAV4122-100010	25	2+3	681-850	Sx	9	5
TSAV4131-100010	25	4	851-1050	Dx	9	5
TSAV4132-100010	25	4	851-1050	Sx	9	5
TSAV4141-100010	25	5	1051-1250	Dx	9	5
TSAV4142-100010	25	5	1051-1250	Sx	9	5
TSAV4011-100011	25	1	360-680	Dx	13	5
TSAV4012-100011	25	1	360-680	Sx	13	5
TSAV4021-100010	25	2+3	681-850	Dx	13	5
TSAV4022-100010	25	2+3	681-850	Sx	13	5
TSAV4031-100010	25	4	851-1050	Dx	13	5
TSAV4032-100010	25	4	851-1050	Sx	13	5
TSAV4041-100010	25	5	1051-1250	Dx	13	5
TSAV4042-100010	25	5	1051-1250	Sx	13	5

N.B.: utilizzare base forbice V-V (gruppo T109)**T109.7****BRACCIO FORBICE AX 30**

anta-ribalta cerniere a scomparsa Axxent - portata Kg 130

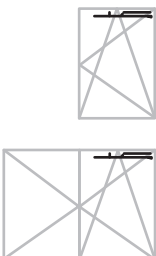
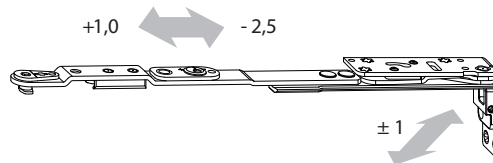
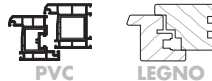

Cod.Pezzo	Q.tà Scatola	Gr	FFB	AP	Asse Ferr.	
TSAV4211-100011	25	1	360-680	Dx	13	6
TSAV4212-100011	25	1	360-680	Sx	13	6
TSAV4221-100010	25	2+3	681-850	Dx	13	6
TSAV4222-100010	25	2+3	681-850	Sx	13	6
TSAV4231-100010	25	4	851-1050	Dx	13	6
TSAV4232-100010	25	4	851-1050	Sx	13	6
TSAV4241-100010	25	5	1051-1250	Dx	13	6
TSAV4242-100010	25	5	1051-1250	Sx	13	6

N.B.: utilizzare base forbice V-V (gruppo T109)

BRACCIO FORBICE AX C10 ALU 16

anta-ribalta cerniere a scomparsa Axxent - portata kg 130



ALU 16x9

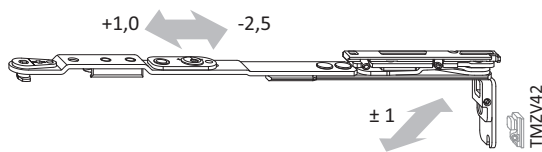

Cod.Pezzo	Q.tà Scatola	Gr	FFB	AP	Asse Ferr.	Note
TSAV4411-100041	25	1	360-680	Dx	9	telaio 10 mm
TSAV4412-100041	25	1	360-680	Sx	9	telaio 10 mm
TSAV4421-100010	25	2+3	681-850	Dx	9	telaio 10 mm
TSAV4422-100010	25	2+3	681-850	Sx	9	telaio 10 mm
TSAV4431-100010	25	4	851-1050	Dx	9	telaio 10 mm
TSAV4432-100010	25	4	851-1050	Sx	9	telaio 10 mm
TSAV4441-100010	25	5	1051-1250	Dx	9	telaio 10 mm
TSAV4442-100010	25	5	1051-1250	Sx	9	telaio 10 mm
TSAV4811-100011	25	1	360-650	Dx	13	telaio 10 mm
TSAV4812-100011	25	1	360-650	Sx	13	telaio 10 mm
TSAV4821-100010	25	2+3	651-850	Dx	13	telaio 10 mm
TSAV4822-100010	25	2+3	651-850	Sx	13	telaio 10 mm
TSAV4831-100010	25	4	851-1050	Dx	13	telaio 10 mm
TSAV4832-100010	25	4	851-1050	Sx	13	telaio 10 mm
TSAV4841-100010	25	5	1051-1250	Dx	13	telaio 10 mm
TSAV4842-100010	25	5	1051-1250	Sx	13	telaio 10 mm

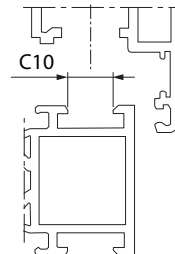
**N.B.: utilizzare base forbice V-V (gruppo T109)****BRACCIO FORBICE AX C12/9 ALU 16**

anta-ribalta cerniere a scomparsa Axxent - portata kg 130



ALU 16x9

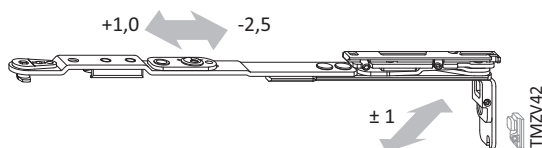

Cod.Pezzo	Q.tà Scatola	Gr	FFB	AP	Asse Ferr.	Note
TSAV4511-100011	25	1	360-680	Dx	9	telaio 12 mm
TSAV4512-100011	25	1	360-680	Sx	9	telaio 12 mm
TSAV4521-100010	25	2+3	681-850	Dx	9	telaio 12 mm
TSAV4522-100010	25	2+3	681-850	Sx	9	telaio 12 mm
TSAV4531-100010	25	4	851-1050	Dx	9	telaio 12 mm
TSAV4532-100010	25	4	851-1050	Sx	9	telaio 12 mm
TSAV4541-100010	25	5	1051-1250	Dx	9	telaio 12 mm
TSAV4542-100010	25	5	1051-1250	Dx	9	telaio 12 mm

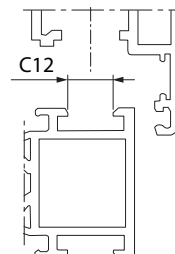
**N.B.: utilizzare base forbice V-V (gruppo T109)****T109.8****T109.9**

T109.10**BRACCIO FORBICE AX C14 ALU 16**

anta-ribalta cerniere a scomparsa Axxent - portata kg 130

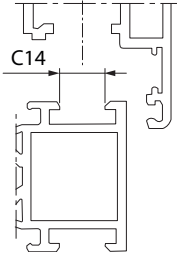
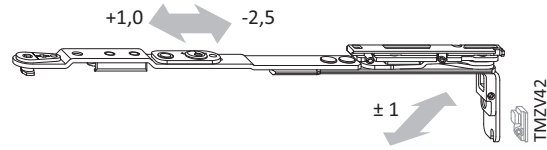

Cod.Pezzo	Q.tà Scatola	Gr	FFB	AP	Asse Ferr.	Note
TSAV4711-100011	25	1	360-680	Dx	9	telaio 14 mm
TSAV4712-100011	25	1	360-680	Sx	9	telaio 14 mm
TSAV4721-100010	25	2+3	681-850	Dx	9	telaio 14 mm
TSAV4722-100010	25	2+3	681-850	Sx	9	telaio 14 mm
TSAV4731-100010	25	4	851-1050	Dx	9	telaio 14 mm
TSAV4732-100010	25	4	851-1050	Sx	9	telaio 14 mm
TSAV4741-100010	25	5	1051-1250	Dx	9	telaio 14 mm
TSAV4742-100010	25	5	1051-1250	Sx	9	telaio 14 mm
TSAV4611-100011	25	1	360-650	Dx	13	telaio 14 mm
TSAV4612-100011	25	1	360-650	Sx	13	telaio 14 mm
TSAV4621-100010	25	2+3	651-850	Dx	13	telaio 14 mm
TSAV4622-100010	25	2+3	651-850	Sx	13	telaio 14 mm
TSAV4631-100010	25	4	851-1050	Dx	13	telaio 14 mm
TSAV4632-100010	25	4	851-1050	Sx	13	telaio 14 mm
TSAV4641-100010	25	5	1051-1250	Dx	13	telaio 14 mm
TSAV4642-100010	25	5	1051-1250	Sx	13	telaio 14 mm

N.B.: utilizzare base forbice V-V (gruppo T109)

PIASTRINA + VITI

per angolo RB (gruppo T65)



PVC



LEGNO



ALL-LEG



ALU 16x9

Cod.Pezzo	Q.tà Scatola	
700044	25	

T111**CARRELLINO RIPOSA ANTA**

PVC



LEGNO



ALL-LEG



ALU 16x9

Cod.Pezzo	Q.tà Scatola	Tipo	Note
TFFH0020-100011	100	liscio	senza cava ferr.16x9

- Da applicare sull'angolo TEVR1380 (gruppo T90)

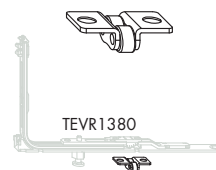
T112**CARRELLINO RIPOSA ANTA**

PVC



LEGNO



ALL-LEG



ALU 16x9

Cod.Pezzo	Q.tà Scatola	AP	Tipo	Note
TFFH0171-023010	100	Dx	A0273	senza cava ferr.16x9
TFFH0172-023010	100	Sx	A0273	senza cava ferr.16x9

- Da applicare sull'angolo TEUL5360-100010 (gruppo T90.1)

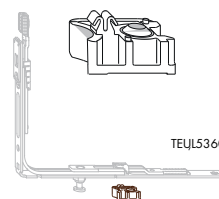
T112.1**INVITO CHIUSURA ANTA AF**

PVC



LEGNO



ALL-LEG



ALU 16x9

Cod.Pezzo	Q.tà Scatola	
TFFH0060-023011	100	
TFFH0080-023011	100	

- TFFH0060- da applicare all'angolo VSU (gruppo T83-T84-T85)

- TFFH0080- da applicare agli angoli VSU (gruppo T82-T91)

T113

TFFH0080



TFFH0060

T115**LIMITATORE DI RIBALTA**

applicare sulla forcice V (gruppo 108) - per altezze da 480-750 mm



Cod.Pezzo	Q.tà Scatola	Gr
298558	100	30-55

N.B.: il codice 298558 si riferisce ad una confezione da 25 pezzi

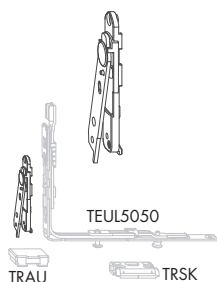
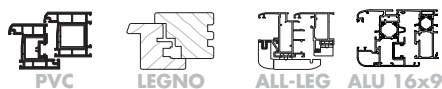
T116**SOLLEVATORE ANTA**

Cod.Pezzo	Q.tà Scatola	AP
TFFH0091-100010	100	Dx
TFFH0092-100010	100	Sx

- Integrata salva falsa manovra
- Riscontro per sollevatore anta TRAU (gruppo T117-T117.1)
- Da applicare sulla parte verticale dell'angolo TEUL5050 (gruppo T89)

T117**RISCONTRO SOLLEVATORE ANTA**

Cod.Pezzo	Q.tà Scatola	Tipo	Sistema
TRAU2330-100010	100	233	Universale
TRAU0080-100010	100	A1860	Alphacan MD
TRAU0430-100010	100	A2665	Veka
TRAU0410-100010	100	A4940/3	Alluminio anta cava ferr.16x9

- Da utilizzare in combinazione con sollevatore anta (gruppo T116)

RISCONTRO SOLLEVATORE ANTA

aria 12 mm



Cod.Pezzo	Q.tà Scatola	Tipo	Asse Ferr.	Sistema
TRAU0070-100010	100	A1361	9	Eurofalz 18/8
TRAU0050-100010	100	A1362	9	Eurofalz 20/8
TRAU0480-100010	100	A3600	13	Eurofalz 30/8
TRAU0420-100010	100	A4500	13	Eurofalz 24/8

- Da utilizzare in combinazione con sollevatore anta (gruppo T116)

SALVA FALSA MANOVRA RS

da applicare agli angoli con funghetti girevoli RS



Cod.Pezzo	Q.tà Scatola	AP	Asse Ferr.
TFBS0091-100011	100	Dx	13
TFBS0092-100011	100	Sx	13

- Posizionare il nottolino sul lato orizzontale

SALVA FALSA MANOVRA ES

da applicare agli angoli con funghetti fissi ES



Cod.Pezzo	Q.tà Scatola	AP	Asse Ferr.
TFBS0051-100011	100	Dx	13
TFBS0052-100011	100	Sx	13

- Da utilizzare con gli angoli VSU (gruppo T82-T83-T84-T85)

T117.1



A3600 - A4500

T118

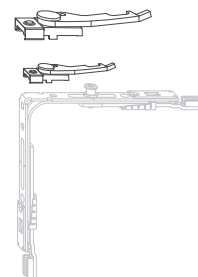

T118.1

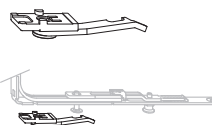

T120**LIMITATORE DI RIBALTA**

per altezze da 310 a 600 mm



Cod.Pezzo	Q.tà Scatola	FFH
TFKB0010-100011	500	310-600

- Da applicare sulle forbici TSKK (gruppo T101) e base forbici TSSK (gruppo T102)

T121**LIMITATORE DI RIBALTA**

Cod.Pezzo	Q.tà Scatola	Gr
TFKB0040-023010	100	2-4
TFKB0050-023010	100	5

- Applicabile SOLO sulla forbice cerniere a scomparsa (gruppo T108)
pesi anta superiori a kg 80**T126****PIASTRINA DI SPESSORAMENTO 'Z'**

forbice supplementare da applicare sul telaio (gruppo T103)



Cod.Pezzo	Q.tà Scatola	Tipo	Sistema
FRUP0360-040010	100	A0500	Alphacan System MD
FRUP0180-040010	100	A0608	Alphacan In'Alpha 70-MD Prestigio Koemmerling 3S-EuroFutur-88 plus
FRUP0280-040010	100	A0720	Italplastick Olimpia 2000
FRUP0210-040010	250	A1860	Inoutic Arcade
FRUP0190-040010	100	A1900	Alphacan MD Plus, Rehau Thermo-Design-Geneo AD/MD Roplasto 7001 AD/MD
FRUP0410-040010	100	A1940	Deceuninck Zendow 3000, Gealan S3000-S7000-S8000 KBE 70AD/MD
FRUP0430-040011	100	A2100	Alphacan Alpha AD70/80, Aluplast 1/2/3000 Bruegmann AD/MD, Schueco Corona CT 70AS/MD Veka Softline 70AD/MD-Topline 70AD/MD-Swingline-Alphaline 90MD, Italplastick SEVEN
FRUP0320-040011	100	A2400	Aluplast 4/5/6000
FRUP0570-040011	100	A4460	Profine 76AD/MD-88MD

PIASTRINA DI SPESSORAMENTO 'Z'

forbice supplementare da applicare sul telaio (gruppi T103)

**T127**

Cod.Pezzo	Q.tà Scatola	Tipo	Note
FRUP0340-040010	100	A0380- A0800	Euronut 6/8X4 Euronut 7/8X4

**N.B.: per dettaglio sistemi, consultare le 'TAVOLE ACCESSORI SPECIFICI'****PIASTRINA DI SPESSORAMENTO**

RB/PFS

**T128**

Cod.Pezzo	Q.tà Scatola	Tipo	Sistema
889077	1	A0608	Alphacan In'Alpha 70-MD Prestigio Koemmerling 3S-EuroFutur-88 plus
889237	1	A1661	Italplastick Olimpia 2000
889213	100	A1860	Inoutic Arcade
889084	1	A1900	Alphacan MD Plus, Rehau Thermo-Design-Geneco AD/MD, Roplasto 7001 AD/MD
891063	100	A1900/1	Salamander BluEvolution 92
889091	1	A1940	Aluplast 4/5/6000, Gealan S3000-S7000-S8000 Profine 76AD/MD-88MD, KBE 70AD/MD
889046	100	A2040	Alphacan Alpha AD70/80, Aluplast 1/2/3000 Brugmann AD/MD, Deceuninck Zendow 3000, Salamander 2D/3D Schueco Corona CT 70AS/MD, Veka Softline 70AD/MD-Topline 70AD/MD-Swigline, Italplastick SEVEN



Da applicare con:

- riscontro appoggio ribalta arco (gruppo T212)
- braccetto aerazione controllata (gruppo T676)
- braccetto di sicurezza (gruppo T504)
- braccetto vasistas (gruppi T500-T502)

PIASTRINA DI SPESSORAMENTO**T129**

Cod.Pezzo	Q.tà Scatola	Tipo	Asse Ferr.	Note
891421	100	A0380- A0800	9	Euronut 6/8X4 Euronut 7/8X4
FRUP0260-040010	100	A1860/1	9	Alluminio anta cava 16x9 tel.14mm
TRUP0100-040060	100	A1860/2	13	Alluminio anta cava ferr.16x9 tel.10mm



Da applicare con:

- riscontro appoggio ribalta arco (gruppo T211-T212)
- braccetto aerazione controllata (gruppo T676)
- braccetto vasistas (gruppi T500-T502)

N.B.: per dettaglio sistemi, consultare le 'TAVOLE ACCESSORI SPECIFICI'

T134**PIASTRINA DI BLOCCAGGIO**

PVC



LEGNO



ALL-LEG



ALU 16x9

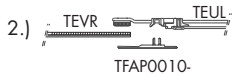
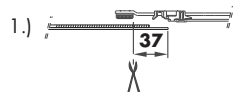

Cod.Pezzo	Q.tà Scatola	FFB
TFAP0010-100011	100	420-600



Da applicare:

- Ad angolo TEVR1010- (gruppo T78) e TEVR1080- (gruppo T93) nelle tipologie trapezio e/o arco

ANGOLO BS/K3 1RS

nottolino a funghetto girevole anti-intrusione e di tenuta



Cod.Pezzo	Q.tà Scatola	Gr	FFH		A (mm)	B (mm)	
TEUL2410-100014	25	1	800-1200	1	565	480	5
TEUL2420-100014	25	2	1201-2400	1	765	680	5

- Chiusura mediana verticale
- Da FFH 1600 mm utilizzare prolunghe (gruppo T148)



T141

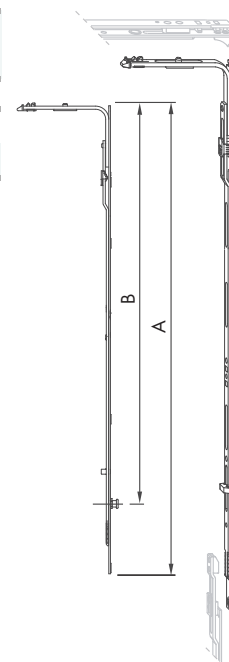



CHIUSURE MEDIANE

ANGOLO BSO/A3 1RS

nottolino a funghetto girevole anti-intrusione e di tenuta



Cod.Pezzo	Q.tà Scatola		A (mm)	B (mm)	
TEUL2300-100010	25	1	490	140	2



T143

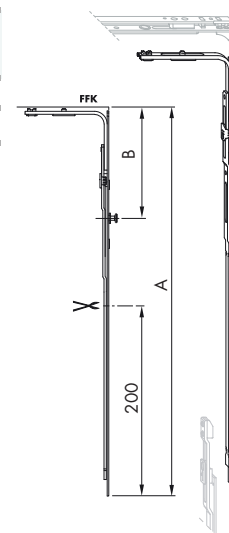

T144

CHIUSURA MEDIANA US A0273

Fungo S-ES lungo SOLO per soglie con aria 10 mm

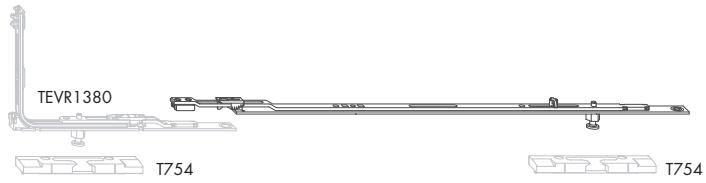

Cod.Pezzo	Q.tà Scatola	Gr	FFB		A (mm)	B (mm)	
TZUS1090-100011	25	1	851-1200	1	429	340	3

- Utilizzare riscontri ribalta SL-S FH FRKU (gruppo T754)

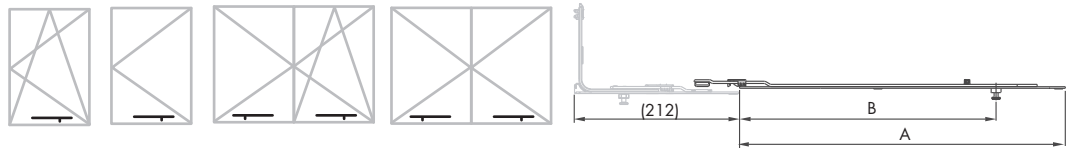

T144.1

PROLUNGAMENTO 1S A0273

Fungo S-ES lungo SOLO per soglie con aria 10 mm

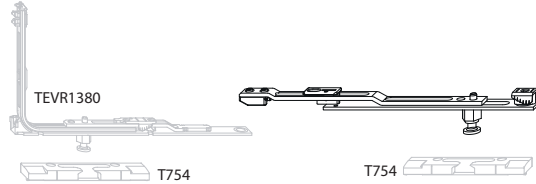

Cod.Pezzo	Q.tà Scatola	Gr	Lunghezza		A (mm)	B (mm)	
TVSL0420-100010	50	2	143	1	143	98	2

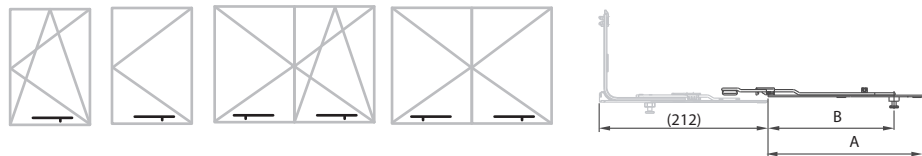

PROLUNGAMENTO RS

nottolino a funghetto girevole anti-intrusione e di tenuta

T145

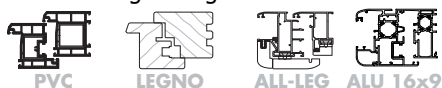

Cod.Pezzo	Q.tà Scatola	Gr	FFB		A (mm)	B (mm)	
TVSO0200-100010	50	1	441-570	1	93	48	1
TVSL0320-100012	50	2	571-800	1	143	98	2
TVSL0330-100011	50	3	801-1030	1	243	198	2
TVSL0340-100011	50	4	1031-1260	1	343	298	3
TVSL0350-100012	50	5	1261-1490	1	443	398	3
TVSL0360-100012	25	6	1031-1260	1	543	498	4
TVSL0370-100011	25	7	1261-1490	1	643	598	4

- Aggancio automatico

- Da utilizzare nelle soluzioni RC1-RC2 e/o archi e trapezi

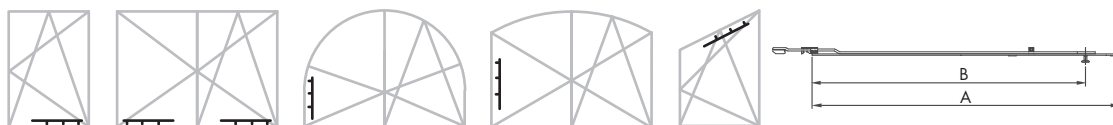

ANGOLO BS/K3 2RS

chiusura mediana verticale nottolino a funghetto girevole anti-intrusione e di tenuta

T147

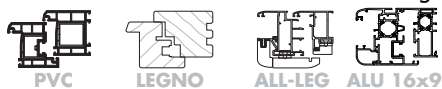

Cod.Pezzo	Q.tà Scatola	Gr	FFH		A (mm)	B (mm)	
TEUL2400-100015	50		310-800	1	261	140	3
TEUL2380-100014	25	1	801-1200	2	565	480	5
TEUL2390-100016	25	2	1201-2400	2	765	680	5

- Da FFH 1600 mm utilizzare prolunghe (gruppo T148)

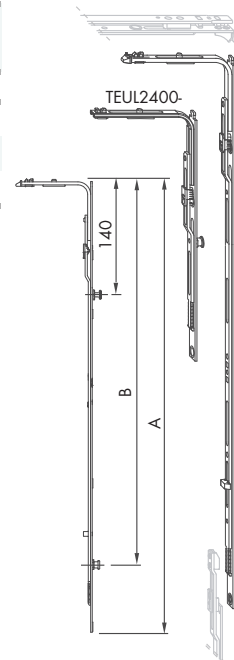
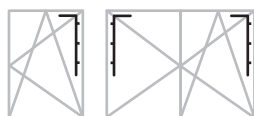

T148**PROLUNGA BS/FH 1RS**

nottolino a funghetto girevole anti-intrusione e di tenuta



Cod.Pezzo	Q.tà Scatola	Gr	FFH	FFB		A (mm)	B (mm)
TZBS0180-100013	25	1		851-1100	1	304	217
TZBS0190-100013	25	2	1650-2000	1101-1450	1	504	417
TZBS0200-100013	25	3	2001-2400	1451-1560	1	800	713
TZBS0300-100010	25	3	2001-2400	1451-1560	1	704	617

- Utilizzare per il prolungamento dell'angolo BS (gruppo T141-T147)
- Per ottenere FFH 1651-2000 utilizzare il cod. TZBS0190 Gr.2+angolo BS Gr.2 (gruppo T141-T147)
- Per ottenere FFH 2001-2400 utilizzare il cod. TZBS0200 Gr.3+angolo BS Gr.2 (gruppo T141-T147)

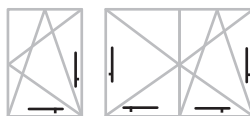
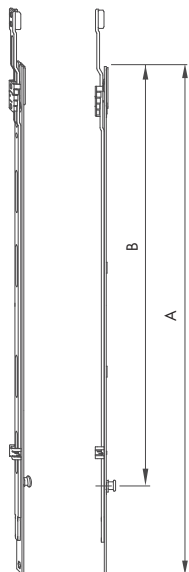

ELEMENTO DI COLLEGAMENTO

prolunga



PVC



LEGNO



ALL-LEG



ALU 16x9

Cod.Pezzo	Q.tà Scatola	Gr	
TZKS1010-100010	25	1	2

- Da utilizzare con cremonese Stulp 8 (gruppo T16-T17)



T47

ELEMENTO DI COLLEGAMENTO KK/AF

prolunga



PVC





LEGNO



ALL-LEG



ALU 16x9

Cod.Pezzo	Q.tà Scatola	Gr		A (mm)	B (mm)	
TZS0150-100010	25	1	0	200		3
TZKK1010-100010	25	1	1	200	105	3
TZKK1020-100010	25	2	1	400	305	4
TZKK1050-100010	25	3	1	600	505	5
TZKK1070-100010	25	4	1	800	705	5

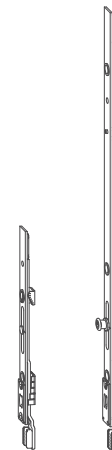
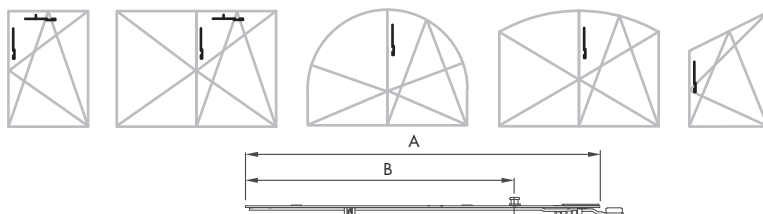

ELEMENTO DI COLLEGAMENTO AF 1RS/A

prolunga



PVC



LEGNO





ALL-LEG

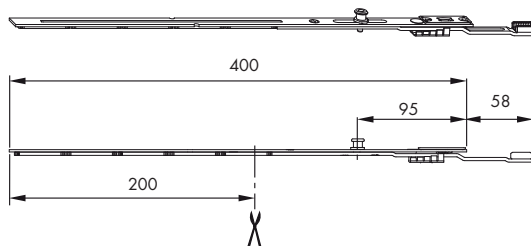

ALU 16x9





Cod.Pezzo	Q.tà Scatola	Gr		
TZS0180-100010	25	2	1	3

T150.1

T151**ELEMENTO DI COLLEGAMENTO AF SB/RS**

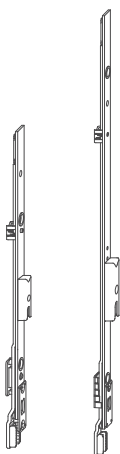
prolunga





Cod.Pezzo	Q.tà Scatola	Gr	A (mm)	
TZKS1020-100010	25	1	200	3
TZKS1030-100010	25	2	400	4
TZKS1080-100010	25	3	600	5
TZKS1090-100010	25	4	800	5

- Da utilizzare con cremonese Stulp 16 AF (gruppo T13-T15)

**T152****ELEMENTO DI COLLEGAMENTO AF/RB**

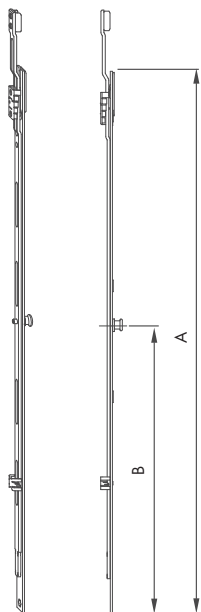
tipologie ad arco



Cod.Pezzo	Q.tà Scatola	Gr		A (mm)	B (mm)	
TZZS0100-100010	25	1	0	200		3
TZZS0110-100010	25	1	1	200	92	3
TZZS0120-100010	25	2	1	400	92	4
TZZS0130-100010	25	3	1	600	392	5
TZZS0140-100010	25	4	1	800	392	6



ELEMENTO DI COLLEGAMENTO RB LUNGO

anta ribalta tipologie ad arco - chiusura lato arco



Cod.Pezzo	Q.tà Scatola			
TVNL0010-100010	25	2		11
TVNL0050-100010	25		2	11

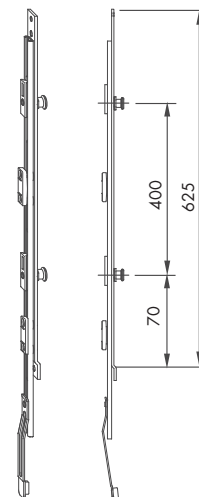
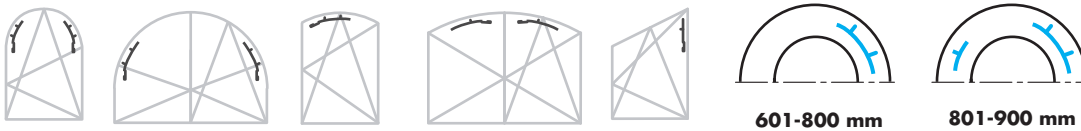

T154

ELEMENTO DI COLLEGAMENTO RB CORTO

anta ribalta tipologie ad arco - chiusura lato arco



Cod.Pezzo	Q.tà Scatola		
TVNL0060-100010	25	1	5

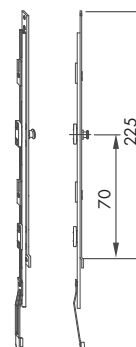
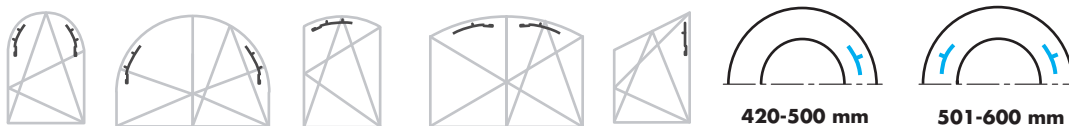

ELEMENTO DI COLLEGAMENTO AF/RB-A

anta ribalta tipologie ad arco



Cod.Pezzo	Q.tà Scatola		
TZZS0210-100010	25	0	1

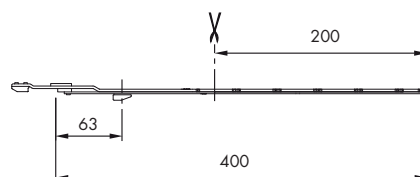

T156

T159**ELEMENTO DI COLLEGAMENTO AF/UE**

nottolino esagonale e magnete incorporato

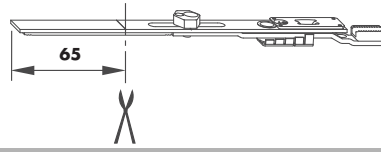

Cod.Pezzo	Q.tà Scatola	Gr	
TZZS0160-100011	25	1	2

- Da utilizzare SOLO con sensore elettromagnetico AEROCONTROL

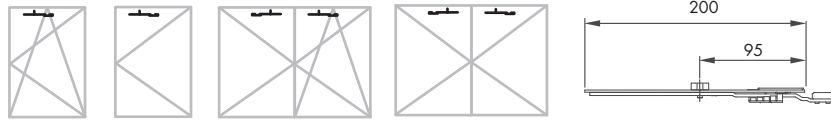

TERMINALE AF VSU/K

T160

TERMINALI



Cod.Pezzo	Q.tà Scatola		
TESC3010-100010	25	0	2

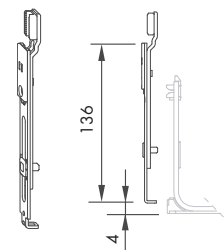

TERMINALE AF VSU/K 1RS

nottolino a funghetto girevole anti-intrusione e di tenuta - Corsa maniglia 180°

T162

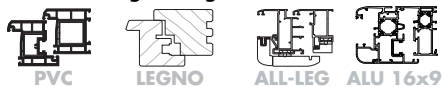

Cod.Pezzo	Q.tà Scatola		
TESC3020-100010	25	1	2

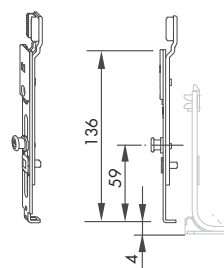
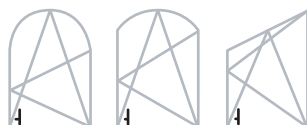

TERMINALE VS/A

nottolino a funghetto girevole anti-intrusione e di tenuta

T163



Cod.Pezzo	Q.tà Scatola	FFH/VS	FFH/AB	FFB/LS		
TESC0230-100011	25	590-1695	590-1695	495-1940	1	2

- Corsa maniglia 180°

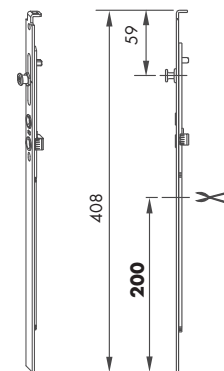

T164

TERMINALE VSU/K 1RS

nottolino a funghetto girevole anti-intrusione e di tenuta

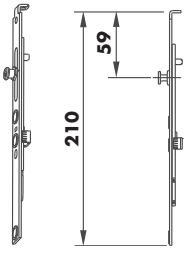
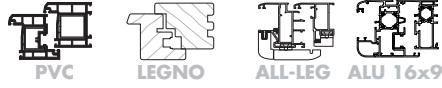

Cod.Pezzo	Q.tà Scatola		
TESC1200-100011	25	1	2



T166

TERMINALE AF VS 180° 1RS

nottolino a funghetto girevole anti-intrusione e di tenuta

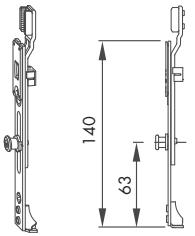
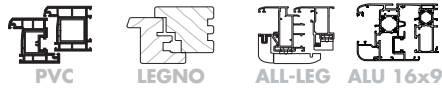

Cod.Pezzo	Q.tà Scatola	FFH		
TESC2020-100010	25	460-2400	1	3

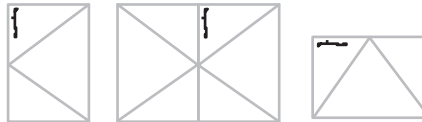

T167

TERMINALE AF VSO 90° 1RS

nottolino a funghetto girevole anti-intrusione e di tenuta - Corsa maniglia 90°

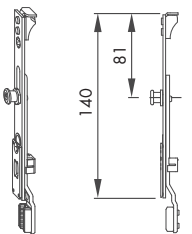
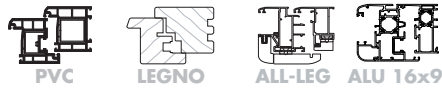

Cod.Pezzo	Q.tà Scatola	FFH		
TESC2010-100010	25	410-2400	1	3



TERMINALE RIBALTA VERTICALE AF/FH



PVC



LEGNO



ALL-LEG

Cod.Pezzo	Q.tà Scatola	
TEKB1130-100010	25	3



T168



TERMINALI

SOLLEVATORE ANTA KRB

da utilizzare con terminale ribalta verticale (gruppo T168)



PVC



LEGNO



ALL-LEG

Cod.Pezzo	Q.tà Scatola	AP
TFFH0151-100011	50	Dx
TFFH0152-100011	50	Sx



T168.1

TERMINALE AF VSO RB

tipologie ad arco



PVC





LEGNO



ALL-LEG



ALU 16x9

Cod.Pezzo	Q.tà Scatola	FFB		
TESC3070-100011	25	915-2400	0	4



T169

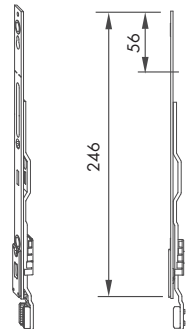

T171

TERMINALE AF VSO RB 1RS

tipologie ad arco

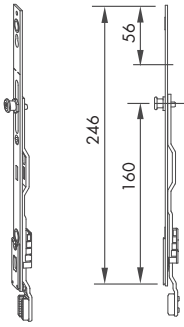
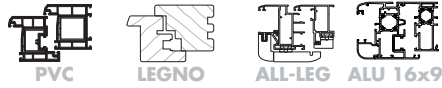

Cod.Pezzo	Q.tà Scatola	FFH/AB	FFH/VS		
TESC3060-100011	25	485-2150	485-2150	1	4

- Misura 56 mm segno inizio arco

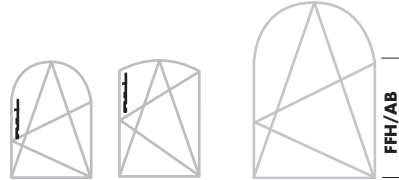

T176

TERMINALE DIRETTO AF VSO RSA

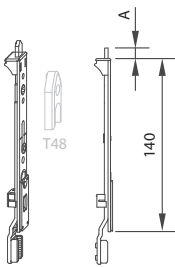
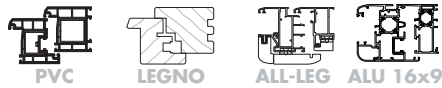

Cod.Pezzo	Q.tà Scatola	FFH		A (mm)	
TESC2030-100010	25	410-2400	1	11	3
TESC2040-100010	25	410-2400	1	14	3

- Predisposto per l'applicazione del riscontro VSO A0767 (gruppo T48)



T178

TERMINALE DIRETTO VSO-DS

utilizzare con cremonese DS 23/3 (gruppo T16-T17)



Cod.Pezzo	Q.tà Scatola	
703274	50	1

- Predisposto per l'applicazione dell riscontro (gruppo T47)
 - Applicabile sia nel lato superiore che inferiore



TERMINALE CONTROCORSA AF VSU/G RSA

T179

TERMINALI



PVC



LEGNO



ALL-LEG



ALU 16x9

Cod.Pezzo	Q.tà Scatola	FFH	A (mm)	
TESC3050-100010	25	410-2400	11	3
TESC3080-100010	25	410-2400	14	3
TESC3120-100010	25	410-2400	20	3

Predisposto per l'applicazione del riscontro ribalta verticale A0767 (gruppo T46)

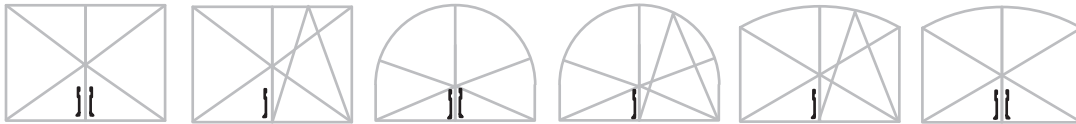
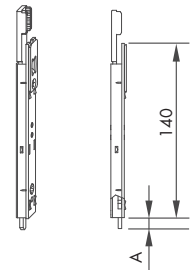

T185**BANDELLA ANGOLARE KF-DH**

utilizzare forbice Titan (gruppo T101) - portata kg 130

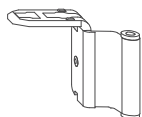

Cod.Pezzo	Q.tà Scatola	Battuta	Asse Ferr.
TBWB6000-100011	100	18	9
TBWB6010-100011	100	18	13
TBWB6020-100012	100	20	9
TBWB6040-100011	100	20	12,3
TBWB6050-100013	100	20	13
TBWB6100-100011	100	20	14
TBWB6070-100011	100	21	13

T186**BANDELLA ANGOLARE KF-SF TITAN**

tipologie obliquo - utilizzare con forbice Titan (gruppo T101) - portata kg 80

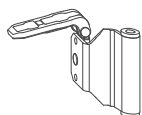

Cod.Pezzo	Q.tà Scatola	Battuta	Asse Ferr.
TBWS6010-100010	100	18	13
TBWS6020-100011	100	20	9
TBWS6050-100011	100	20	13

T187**BANDELLA MEDIANA KF TITAN**

chiusura mediana - con supporti cava ferramenta16x9

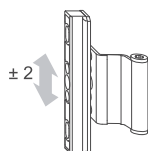
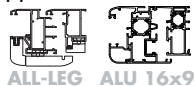

Cod.Pezzo	Q.tà Scatola	Battuta	Asse Ferr.	
TBFB6020-100011	50	20	9	2
TBFB6050-100011	50	20	13	2

T187.1**BANDELLA MEDIANA 46 90° KF TITAN**

chiusura mediana - con supporti cava ferramenta16x9

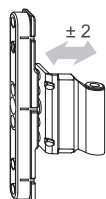

Cod.Pezzo	Q.tà Scatola	Battuta	Asse Ferr.	
TBKF6350-100011	50	20	13	4

BANDELLA VASISTAS KF TITAN

aperture vasistas e/o chiusura mediana



PVC



ALL-LEG ALU 16x9

Cod.Pezzo	Q.tà Scatola	Battuta	Asse Ferr.	
TBKF6000-100013	50	18	9	2
TBKF6010-100013	50	18	13	2
TBKF6020-100013	50	20	9	2
TBKF6050-100013	50	20	13	2
TBKF6070-100013	50	21	13	2

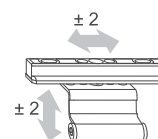
T188**BANDELLA ANTA SEMPLICE KF-RB TITAN**

tipologie ad arco aperture ad anta



PVC



ALL-LEG ALU 16x9

Cod.Pezzo	Q.tà Scatola	Battuta	Asse Ferr.	
TBDF1110-100010	25	18	9	4
TBDF1130-100010	25	20	9	4
TBDF1120-100010	25	20	13	4

utilizzare con supporto (gruppo T189) e coperchietto WKF (gruppo T191)

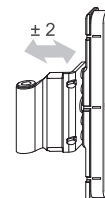
T188.1**SUPPORTO FORBICE KF TITAN**

utilizzare con bandelle gruppo (T185-T186-T187-T188)



PVC



ALL-LEG ALU 16x9

Cod.Pezzo	Q.tà Scatola	Perni	Portata	
TBSL6110-100010	100	3x3 mm	Kg 100	4
TBSL6120-100010	100	6x3 mm	Kg 100	4
TBSL6150-100010	100	6x8 mm	Kg 100	4
TBSL6140-100010	100	6x24 mm	Kg 130	4

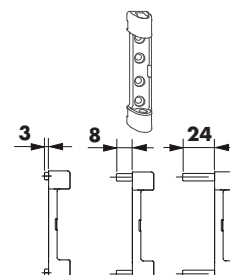
T189

T190**PERNO SUPPORTO FORBICE POLY TITAN**

utilizzare con supporto forbice (gruppi T189)



Cod.Pezzo	Q.tà Scatola	
TBSB6020-100012	100	

T191**COPERCHIETTO W KF TITAN**

utilizzare con bandella angolare (gruppo T185-T186-T187-T188)



Cod.Pezzo	Q.tà Scatola	Colore	Note
TKWB0010-004012	100	Bianco Ral9016	
TKWB0010-002012	100	Bianco Ral9003	
TKWB0010-001012	100	Bianco Ral9001	
TKWB0010-005011	100	Bianco Ral1013	
TKWB0010-011012	100	TDM Ral8019	
TKWB0010-012012	500	TDM Ral8022	
TKWB0010-L38012	100	Ottone	
TKWB0010-LH4012	100	Titanio opaco	
TKWB0010-L24012	100	Argento EV1	colore verniciato
TKWB0010-0M2012	100	SI-Argento	colore in massa
TKWB0010-LI2012	100	Oro opaco F3	
TKWB0010-0H0012	100	Bronzo chiaro	
TKWB0010-0E9012	100	Caramello	

T191.1**COPERCHIETTO S TITAN**

utilizzare con supporto forbice (gruppo T189)

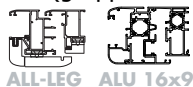

Cod.Pezzo	Q.tà Scatola	Colore	Note
TKSL0020-004012	100	Bianco Ral9016	
TKSL0020-002012	100	Bianco Ral9003	
TKSL0020-001012	100	Bianco Ral9001	
TKSL0020-005012	100	Bianco Ral1013	
TKSL0020-011012	100	TDM Ral8019	
TKSL0020-012012	100	TDM Ral8022	
TKSL0020-L38012	100	Ottone	
TKSL0020-LH4012	100	Titanio opaco	
TKSL0020-L24012	100	Argento EV1	colore verniciato
TKSL0020-0M2012	100	SI-Argento	colore in massa
TKSL0020-LI2012	100	Oro opaco F3	
TKSL0020-0H0012	100	Bronzo chiaro	
TKSL0020-0E9012	100	Caramello	

CERNIERA A SQUADRA KF TITAN

portata kg 130



Cod.Pezzo	Q.tà Scatola	AP	Battuta	Asse Ferr.	
TBFE1031-100014	50	Dx	18	9	4
TBFE1032-100014	50	Sx	18	9	4
TBFE1011-100014	50	Dx	20	9	4
TBFE1012-100014	50	Sx	20	9	4
TBFE1021-100014	50	Dx	20	13	4
TBFE1022-100014	50	Sx	20	13	4

N.B: utilizzare coperchietti gruppo T242.2

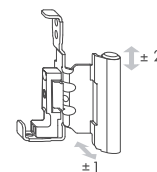
**T193****SUPPORTO PER CERNIERA A SQUADRA KF**

SOLO in combinazione con cerniera a squadra KF-20-13 (gruppo T193)



Cod.Pezzo	Q.tà Scatola
FBAS0010-100010	50

**T220.5****CERNIERA A SQUADRA A0175 TITAN**

piega a 90° - portata kg 130



Cod.Pezzo	Q.tà Scatola	AP	Battuta	Asse Ferr.	
TBFE0021-100014	50	Dx	18	9	4
TBFE0022-100014	50	Sx	18	9	4

- Utilizzare gli spessori (gruppo T245-T245.2-T245.5)
- Utilizzare coperchietti gruppo T242.2

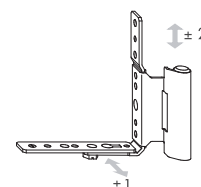
**T194**

T194.1**SPESSORI DI COMPENSAZIONE**

cava ferramenta 16x9 per cerniera a squadra gruppo T194

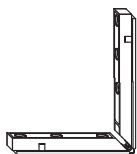

Cod.Pezzo	Q.tà Scatola	AP	Battuta	Asse Ferr.
862780	250		18	9
861929	250		20	9
894019	250	Dx	18	13
894026	250	Sx	18	13
FFDS0011-025010	250	Dx	20	13
FFDS0012-025010	250	Sx	20	13

T195**CERNIERA A SQUADRA A0175 TITAN**

portata kg 130 - utilizzare coperchietti gruppo T197 e T228.3

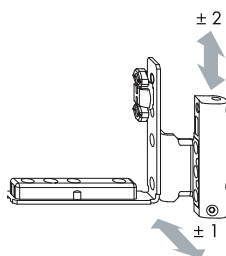

Cod.Pezzo	Q.tà Scatola	AP	Battuta	Asse Ferr.	Note	
TBFE7051-100010	50	Dx	18	9		7
TBFE7052-100010	50	Sx	18	9		7
TBFE7061-100010	50	Dx	20	9		7
TBFE7062-100010	50	Sx	20	9		7
TBFE7071-100010	50	Dx	18	13		7
TBFE7072-100010	50	Sx	18	13		7
TBFE7081-100010	50	Dx	20	13		7
TBFE7082-100010	50	Sx	20	13		7
TBFE7231-100010	50	Dx	21	13		7
TBFE7232-100010	50	Sx	21	13		7

IMPORTANTE: per sistemi alluminio-legno portata max kg 100**T195.1****CERNIERA A SQUADRA ALU16 TITAN**

portata kg 130

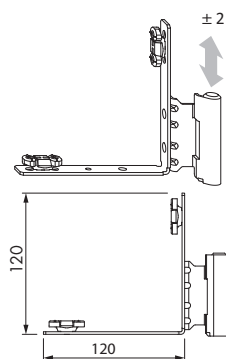

Cod.Pezzo	Q.tà Scatola	AP	Battuta	Asse Ferr.	
TBFE8031-100010	50	Dx	18	9	4
TBFE8032-100010	50	Sx	18	9	4
TBFE8071-100010	50	Dx	18	10	4
TBFE8072-100010	50	Sx	18	10	4
TBFE8061-100010	50	Dx	20	13	4
TBFE8062-100010	50	Sx	20	13	4
TBFE8041-100010	50	Dx	18	13	4
TBFE8042-100010	50	Sx	18	13	4
TBFE8051-100010	50	Dx	20	9	4
TBFE8052-100010	50	Sx	20	9	4

CERNIERA D'ANGOLO TITAN

T196

CERNIERE TITAN



PVC

Cod.Pezzo	Q.tà Scatola	Perni	Portata	Note	
TBEB6180-100010	100	6x12/12 mm	Kg 100		2
TBEB6130-100013	100	6x16/20 mm	Kg 100		2
TBEB6120-100013	100	6x16/36 mm	kg 130		2
TBEB6150-100013	100	6x16/20 mm	Kg 100	regolazine pressione	2
TBEB6140-100013	100	6x16/36 mm	kg 130	regolazine pressione	2

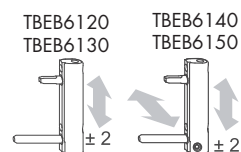

SUPPORTO D'ANGOLO KF TITAN

T197



PVC



ALL-LEG ALU 16x9

Cod.Pezzo	Q.tà Scatola	Perni	Portata	
TBEL6110-100011	250	3x3/3 mm	Kg 100	4
TBEL6130-100011	250	6x3/3 mm	Kg 100	4
TBEL6140-100011	250	6x3/8 mm	Kg 100	4
TBEL6120-100011	250	6x3/24 mm	Kg 130	4

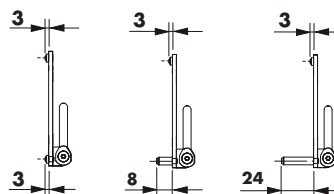
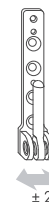

COPERCHIETTO EB TITAN

utilizzare con cerniera d'angolo (gruppo T196)

T196.1



PVC

Cod.Pezzo	Q.tà Scatola	Colore	Note
TKEB0020-004011	100	Bianco Ral9016	
TKEB0020-002011	100	Bianco Ral9003	
TKEB0020-001011	100	Bianco Ral9001	
TKEB0020-005010	100	Bianco Ral1013	
TKEB0020-011011	100	TDM Ral8019	
TKEB0020-012011	100	TDM Ral8022	
TKEB0020-L38011	100	Ottone	
TKEB0020-LH4011	100	Titanio opaco	
TKEB0020-L24011	100	Argento EV1	colore verniciato
TKEB0020-0M2011	100	SI-Argento	colore in massa
TKEB0020-LI2011	100	Oro opaco F3	
TKEB0020-0H0011	100	Bronzo chiaro	
TKEB0020-0E9011	100	Caramello	



T197.1**COPERCHIETTO EL O MB TITAN**

utilizzare con supporto d'angolo (gruppo T197)



Cod.Pezzo	Q.tà Scatola	Colore	Note
TKEO0010-004012	100	Bianco Ral9016	
TKEO0010-002012	100	Bianco Ral9003	
TKEO0010-001012	100	Bianco Ral9001	
TKEO0010-005012	100	Bianco Ral1013	
TKEO0010-011012	100	TDM Ral8019	
TKEO0010-012012	100	TDM Ral8022	
TKEO0010-L38012	100	Ottone	
TKEO0010-LH4012	100	Titanio opaco	
TKEO0010-L24012	100	Argento EV1	colore verniciato
TKEO0010-0M2012	100	SI-Argento	colore in massa
TKEO0010-LI2012	100	Oro opaco F3	
TKEO0010-0H0012	100	Bronzo chiaro	
TKEO0010-0E9012	100	Caramello	

T197.2**COPERCHIETTO EL U TITAN**

utilizzare con supporto d'angolo (gruppo T197)



Cod.Pezzo	Q.tà Scatola	Colore	Note
TKEU0010-004012	100	Bianco Ral9016	
TKEU0010-002012	100	Bianco Ral9003	
TKEU0010-001012	100	Bianco Ral9001	
TKEU0010-005012	100	Bianco Ral1013	
TKEU0010-011012	100	TDM Ral8019	
TKEU0010-012012	100	TDM Ral8022	
TKEU0010-L38012	100	Ottone	
TKEU0010-LH4012	100	Titanio opaco	
TKEU0010-L24012	100	Argento EV1	colore verniciato
TKEU0010-0M2012	100	SI-Argento	colore in massa
TKEU0010-LI2012	100	Oro opaco F3	
TKEU0010-0H0012	100	Bronzo chiaro	
TKEU0010-0E9012	100	Caramello	

COPERCHIETTO FEB TITAN

utilizzato con cerniera a squadra (gruppo T193-T194)



PVC



ALL-LEG ALU 16x9

T242.2

CERNIERE TITAN



Cod.Pezzo	Q.tà Scatola	AP	Colore	Note
FKFE0011-004011	500	Dx	Bianco Ral9016	
FKFE0012-004011	500	Sx	Bianco Ral9016	
FKFE0011-002011	100	Dx	Bianco Ral9003	
FKFE0012-002011	100	Sx	Bianco Ral9003	
FKFE0011-001011	100	Dx	Bianco Ral9001	
FKFE0012-001011	100	Sx	Bianco Ral9001	
FKFE0011-005011	100	Dx	Bianco Ral1013	
FKFE0012-005011	100	Sx	Bianco Ral1013	
FKFE0011-011011	100	Dx	TDM Ral8019	
FKFE0012-011011	100	Sx	TDM Ral8019	
FKFE0011-012011	100	Dx	TDM Ral8022	
FKFE0012-012011	100	Sx	TDM Ral8022	
FKFE0011-L38011	100	Dx	Ottone	
FKFE0012-L38011	100	Sx	Ottone	
FKFE0011-LH4011	500	Dx	Titanio opaco	
FKFE0012-LH4011	500	Sx	Titanio opaco	
FKFE0011-L24011	500	Dx	Argento EV1	colore verniciato
FKFE0012-L24011	500	Sx	Argento EV1	colore verniciato
FKFE0011-0M2011	100	Dx	SI-Argento	colore in massa
FKFE0012-0M2011	100	Sx	SI-Argento	colore in massa
FKFE0011-L37010	100	Dx	Oro opaco F3	
FKFE0012-L37010	100	Sx	Oro opaco F3	
FKFE0011-0H0011	100	Dx	Bronzo chiaro	
FKFE0012-0H0011	100	Sx	Bronzo chiaro	
FKFE0011-0E9011	100	Dx	Caramello	
FKFE0012-0E9011	100	Sx	Caramello	

T228.3**COPERCHIETTO FEB TITAN**

utilizzare con cerniera a squadra (gruppo T195)



Cod.Pezzo	Q.tà Scatola	AP	Colore	Note
TKFE7011-004011	100	Dx	Bianco Ral9016	
TKFE7012-004011	100	Sx	Bianco Ral9016	
TKFE7011-002011	100	Dx	Bianco Ral9003	
TKFE7012-002011	100	Sx	Bianco Ral9003	
TKFE7011-001011	100	Dx	Bianco Ral9001	
TKFE7012-001011	100	Sx	Bianco Ral9001	
TKFE7011-011011	100	Dx	TDM Ral8019	
TKFE7012-011011	100	Sx	TDM Ral8019	
TKFE7011-012011	100	Dx	TDM Ral8022	
TKFE7012-012011	100	Sx	TDM Ral8022	
TKFE7011-L38011	100	Dx	Ottone	
TKFE7012-L38011	100	Sx	Ottone	
TKFE7011-LH4011	100	Dx	Titanio opaco	
TKFE7012-LH4011	100	Sx	Titanio opaco	
TKFE7011-L24011	100	Dx	Argento EV1	colore verniciato
TKFE7012-L24011	100	Sx	Argento EV1	colore verniciato
TKFE7011-0M2011	100	Dx	SI-Argento	colore in massa
TKFE7012-0M2011	100	Sx	SI-Argento	colore in massa
TKFE7011-L37011	100	Dx	Oro opaco F3	
TKFE7012-L37011	100	Sx	Oro opaco F3	
TKFE7011-0H0011	100	Dx	Bronzo chiaro	
TKFE7012-0H0011	100	Sx	Bronzo chiaro	

T242.5**COPERCHIETTO FEB ALU16**

utilizzare con cerniere a squadra (gruppo T193-T194-T195.1)



Cod.Pezzo	Q.tà Scatola	AP	Colore	Sistema
TKFE8031-004010	100	Dx	Bianco Ral9016	Alluminio anta cava ferr.16x9
TKFE8032-004010	100	Sx	Bianco Ral9016	Alluminio anta cava ferr.16x9
TKFE8031-012010	100	Dx	TDM Ral8022	Alluminio anta cava ferr.16x9
TKFE8032-012010	100	Sx	TDM Ral8022	Alluminio anta cava ferr.16x9
TKFE8031-L38010	100	Dx	Ottone	Alluminio anta cava ferr.16x9
TKFE8032-L38010	100	Sx	Ottone	Alluminio anta cava ferr.16x9
TKFE8031-LH4010	100	Dx	Titanio opaco	Alluminio anta cava ferr.16x9
TKFE8032-LH4010	100	Sx	Titanio opaco	Alluminio anta cava ferr.16x9
TKFE8031-L24010	100	Dx	Argento EV1	Alluminio anta cava ferr.16x9
TKFE8032-L24010	100	Sx	Argento EV1	Alluminio anta cava ferr.16x9

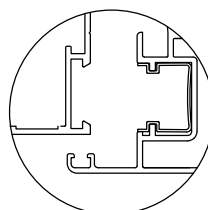

SUPP.FORBICE D3X3+PERNO COMFORT C3 TS

T198



Cod.Pezzo	Q.tà Scatola	Asse Ferr.	Perni	Portata
LL330-10V01	100	26-27	3x3	100 Kg

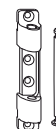

BANDELLA MEDIANA ASSE 26

T198.1



Cod.Pezzo	Q.tà Scatola	Asse Ferr.
BM365-10V03	25	26-27

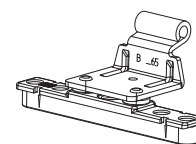

COPERCHIETTO BANDELLA

utilizzare con bandella angolare (gruppo T198)

T198.2



Cod.Pezzo	Q.tà Scatola	Colore	Asse Ferr.
LK006-10104	100	Bianco Ral9003	26-27
LK006-10204	100	TDM Ral8022	
LK006-10D04	100	Ottone	
LK006-10504	100	Argento EV1	



COPERCHIETTO SUPPORTO FORBICE

utilizzare con supporto forbice (gruppo T198)

T198.3



Cod.Pezzo	Q.tà Scatola	Asse Ferr.	Colore
LK330-10104	100	26-27	Bianco Ral9003
LK330-10204	100		TDM Ral8022
LK330-10D04	100		Ottone
LK330-10504	100		Argento EV1



T198.4 CERNIERA A SQUADRA ASSE 26,2



ALL-LEG

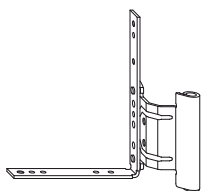

Cod.Pezzo	Q.tà Scatola	AP	Asse Ferr.
EW665-1RV00	25	Dx	26-27
EW665-1LV00	25	Sx	

T198.5 SUPPORTO ANGOLO

utilizzare con cerniera a squadra (gruppo T198.4)



ALL-LEG

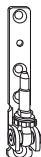

Cod.Pezzo	Q.tà Scatola	Asse Ferr.	Perni	Portata
EB005-10V02	100	26-27	3x3	100 Kg

N.B.: il codice LL330-60V01 si riferisce ad una confezione 100 pezzi

T198.6 COPERCHIETTO FEB

utilizzare con cerniera a squadra (Gruppo T198.4)



ALL-LEG



Cod.Pezzo	Q.tà Scatola	AP	Asse Ferr.	Colore
EK300-1R104	100	Dx	26-27	Bianco Ral9003
EK300-1L104	100	Sx		Bianco Ral9003
EK300-1R204	100	Dx		TDM Ral8022
EK300-1L204	100	Sx		TDM Ral8022
EK300-1RD04	100	Dx		Ottone
EK300-1LD04	100	Sx		Ottone
EK300-1R504	100	Dx		Argento EV1
EK300-1L504	100	Sx		Argento EV1

T198.7 COPERHIETTO SUPPORTO D'ANGOLO

utilizzare con supporto angolo (Gruppo T198.5)



ALL-LEG



Cod.Pezzo	Q.tà Scatola	Colore
EK001-10104	100	Bianco Ral9003
EK001-10204	100	TDM Ral8022
EK001-10D04	100	Ottone
EK001-10504	100	Argento EV1

BANDELLA ANGOLARE H-DH HEAVY DUTY

portata fino a kg 300



Cod.Pezzo	Q.tà Scatola	AP	Asse Ferr.	Note
TBWB4011-100010	10	Dx	9	Aria 12/4
TBWB4012-100010	10	Sx	9	Aria 12/4
TBWB4021-100010	10	Dx	13	Aria 12/4
TBWB4022-100010	10	Sx	13	Aria 12/4

T200

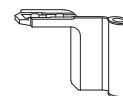

CERNIERE H HEAVY DUTY

SUPPORTO FORBICE H-DH HEAVY DUTY

portata fino a kg 300



Cod.Pezzo	Q.tà Scatola	Note	
TBSL4010-100010	10	Aria 12/4	4

T200.1



PERNO SUPPORTO FORBICE H-DH HEAVY DUTY

comprende anche blocco di sicurezza



Cod.Pezzo	Q.tà Scatola	
TBSB4010-100010	50	

T200.2



SUPPORTO SL HEAVY DUTY RAL7037



Cod.Pezzo	Q.tà Scatola	Note
TBFS4020-0E4010	50	Aria 12/4

T200.4



T202**CERNIERA A SQUADRA H HEAVY DUTY**

portata fino a kg 300

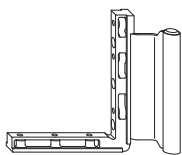

Cod.Pezzo	Q.tà Scatola	AP	Asse Ferr.	Note	
TBFE4021-100010	10	Dx	9	Aria 12/4	6
TBFE4022-100010	10	Sx	9	Aria 12/4	6
TBFE4031-100010	10	Dx	13	Aria 12/4	6
TBFE4032-100010	10	Sx	13	Aria 12/4	6

T202.1**SUPPORTO D'ANGOLO H HEAVY DUTY**

portata fino a kg 300

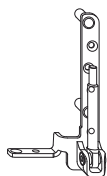

Cod.Pezzo	Q.tà Scatola	AP	Note	
TBEL4011-100010	10	Dx	Aria 12/4	4
TBEL4012-100010	10	Sx	Aria 12/4	4

T202.2**SUPPORTO H HEAVY DUTY RAL7037**

Cod.Pezzo	Q.tà Scatola	AP	Note
TBFS4011-0E4010	50	Dx	Aria 12/4
TBFS4012-0E4010	50	Sx	Aria 12/4

T202.4**COPERCHIETTO EL U HEAVY DUTY RAL7037**

Cod.Pezzo	Q.tà Scatola	AP
TKEL4011-0E4010	50	Dx
TKEL4012-0E4010	50	Sx

BANDELLA ANGOLARE H-DH SI-LINE



Cod.Pezzo	Q.tà Scatola	Battuta	Asse Ferr.	Note
TBWB0010-100010	100	15	9	Aria 4
TBWB0020-100010	100	18	9	Aria 4/12
TBWB0040-100010	100	20	9	Aria 12
TBWB0030-100010	100	18	13	Aria 12
TBWB0060-100010	100	20	13	Aria 12

T206

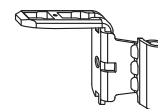

BANDELLA ANGOLARE H-SF SI-LINE

tipologie a trapezio - portata kg 80



Cod.Pezzo	Q.tà Scatola	Battuta	Asse Ferr.	Note
TBWS0020-100010	100	18	9	Aria 12
TBWS0030-100010	100	18	13	Aria 12
TBWS0040-100010	100	20	9	Aria 12
TBWS0050-100010	100	20	13	Aria 12

T210

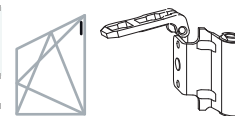

SUPPORTO FORBICE H SI-LINE

portata kg 130



Cod.Pezzo	Q.tà Scatola	Battuta	Note
704240	100	15	Aria 4
FBSL0100-100010	100	18	Aria 12
704219	100	20	Aria 12

T206.1



SUPPORTO FORBICE H-4/18 SI-LINE

aria 4mm - utilizzare con bandella angolare (gruppo T206) - portata kg 130



Cod.Pezzo	Q.tà Scatola	Battuta	Tipo	Asse Ferr.
704226	50	18		9
FBSL0150-100010	100	18	A0490	13

T206.2



T205.4**PERNO SUPPORTO FORBICE D6 SI-LINE**

utilizzare con supporto forbice (gruppi T206.1-T206.2)



Cod.Pezzo	Q.tà Scatola	
FBSB0010-100010	100	

COPERCHIETTO W H SI-LINE

utilizzare con bandella angolare (gruppo T206-T209-T210)



Cod.Pezzo	Q.tà Scatola	Colore
FKWB0020-002011	100	Bianco Ral9003
FKWB0020-011010	500	TDM Ral8019
FKWB0020-L38010	100	Ottone
FKWB0020-LH4011	500	Titanio opaco
846230	500	Bianco Ral9001
FKWB0020-L24011	500	Argento EV1
FKWB0020-L37010	100	Oro opaco
FKWB0020-031010	100	Bronzo chiaro
FKWB0020-0H0011	100	Bronzo chiaro
848616	100	Titanio opaco

T211.1



COPERCHIETTO S SI-LINE

utilizzare con supporto forbice (gruppo T206.2-T206.3)



Cod.Pezzo	Q.tà Scatola	Colore
FKSL0010-002011	100	Bianco Ral9003
FKSL0010-011011	100	TDM Ral8019
FKSL0010-L38011	100	Ottone
FKSL0010-LH4011	500	Titanio opaco
FKSL0010-001011	500	Bianco Ral9001
FKSL0010-L24011	100	Argento EV1
FKSL0010-L37010	100	Oro opaco
FKSL0010-031010	100	Bronzo chiaro
FKSL0010-0H0011	100	Bronzo chiaro
FKSL0010-L34010	100	Titanio opaco

T211.2



T213**CONF.CERNIERA RB SUPERIORE SI-LINE**

tipologie ad arco

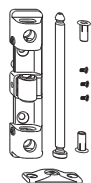

Cod.Pezzo	Q.tà Scatola	
700006	5	4

- Titan RB KF

T214**SUPPORTO FORBICE RB DT30**

anta ribalta tipologie ad arco - portata kg 80

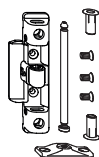

Cod.Pezzo	Q.tà Scatola	Battuta	Note
TMBS8400-100010	5	18	
TMBS8410-100010	5	20	

T215**CONF.CERNIERA RB-H SUPERIORE SI-LINE**

tipologie ad arco

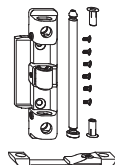

Cod.Pezzo	Q.tà Scatola	Battuta	Note
700037	5	15	Aria 4

- Titan RB/304

COPERCHIETTO W-RB TITAN - SI-LINE

T217

tipologie ad arco



PVC



LEGNO



ALL-LEG



ALU 16x9

Cod.Pezzo	Q.tà Scatola	AP	Colore
FKWB0031-004011	100	Dx	Bianco Ral9016
FKWB0032-004011	100	Sx	Bianco Ral9016
FKWB0031-002011	100	Dx	Bianco Ral9003
FKWB0032-002011	100	Sx	Bianco Ral9003
FKWB0031-L01011	100	Dx	Bianco Ral9001
FKWB0032-L01011	100	Sx	Bianco Ral9001
FKWB0031-011010	100	Dx	TDM Ral8019
FKWB0032-011011	100	Sx	TDM Ral8019
FKWB0031-012011	100	Dx	TDM Ral8022
FKWB0032-012011	100	Sx	TDM Ral8022
FKWB0031-L38010	100	Dx	Ottone
FKWB0032-L38010	100	Sx	Ottone
FKWB0031-LH4011	100	Dx	Titanio opaco
FKWB0032-LH4010	100	Sx	Titanio opaco
FKWB0031-L24011	100	Dx	Argento EV1
FKWB0032-L24011	100	Sx	Argento EV1
FKWB0031-0H0011	100	Dx	Bronzo chiaro
FKWB0032-0H0011	100	Sx	Bronzo chiaro
FKWB0031-LI2011	100	Dx	Oro opaco
FKWB0032-LI2010	100	Sx	Oro opaco
FKWB0031-0E9011	100	Dx	Caramello
FKWB0032-0E9011	100	Sx	Caramello

- Utilizzare con Favorit RB (gruppi T213-T214-T215)



COPERCHIETTI CERNIERE RB PER ARCO

COPERCHIETTO S7-RB TITAN - SI-LINE

T217.1

tipologie ad arco



PVC



LEGNO



ALL-LEG



ALU 16x9

Cod.Pezzo	Q.tà Scatola	Colore
FKSL0030-004011	100	Bianco Ral9016
FKSL0030-002011	100	Bianco Ral9003
FKSL0030-L01011	100	Bianco Ral9001
FKSL0030-011011	100	TDM Ral8019
FKSL0030-012011	100	TDM Ral8022
FKSL0030-L38010	100	Ottone
FKSL0030-LH4011	100	Titanio opaco
FKSL0030-L24011	100	Argento EV1
FKSL0030-0H0011	100	Bronzo chiaro
FKSL0030-LI2011	100	Oro opaco
FKSL0030-0E9011	100	Caramello



T220**BANDELLA ANGOLARE H-DH TITAN NEW**

utilizzare forbice Titan (gruppo T100-T101) - portata kg 150

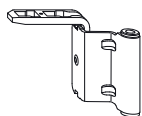

Cod.Pezzo	Q.tà Scatola	Battuta	Asse Ferr.	Note
TBWB8100-100011	100	18	9	Aria 12
TBWB8120-100011	100	20	9	Aria 12
TBWB8110-100011	100	18	13	Aria 12
TBWB8130-100011	100	20	13	Aria 12

T220.1**BANDELLA ANGOLARE H-SF TITAN NEW**

tipologie a trapezio - utilizzare forbice Titan (gruppo T101) - portata kg 80

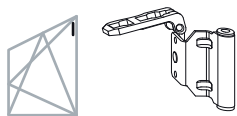

Cod.Pezzo	Q.tà Scatola	Battuta	Asse Ferr.	Note
TBWS8200-100060	100	18	9	Aria 12
TBWS8210-100060	100	18	13	Aria 12
TBWS8230-100010	100	20	13	Aria 12

N.B.: i codici TBWS8200-100060; TBWS8210-100060 si riferiscono a confezioni da 100 pezzi**T220.2****BANDELLA MEDIANA H TITAN NEW**

portata kg 130

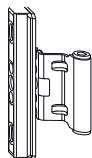

Cod.Pezzo	Q.tà Scatola	Battuta	Asse Ferr.	Note	
TBFB8100-100010	50	18	9	Aria 12/4	2
TBFB8110-100010	50	18	13	Aria 12/4	2

T220.3**BANDELLA VASISTAS H TITAN NEW**

portata kg 80

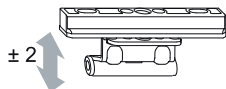

Cod.Pezzo	Q.tà Scatola	Battuta	Asse Ferr.	Note	
TBKF8100-100010	50	18	9	Aria 12/4	2
TBKF8120-100010	50	20	9	Aria 12/4	2
TBKF8110-100010	50	18	13	Aria 12/4	2
TBKF8130-100010	50	20	13	Aria 12/4	2

BANDELLA ANTA SEMPLICE H-RB TITAN

tipologie ad arco apertura ad anta



Cod.Pezzo	Q.tà Scatola	Battuta	Asse Ferr.	Note	
TBDF0110-100010	25	18	9	Aria 12	4
TBDF0100-100010	25	18	13	Aria 12	4
TBDF0120-100010	25	20	13	Aria 12	4

utilizzare con supporto (gruppo T221) e coperchietto W H (gruppo T223)



T220.4

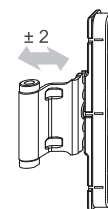

CERNIERE H TITAN

SUPPORTO FORBICE H TITAN NEW

portata kg 150



Cod.Pezzo	Q.tà Scatola	Battuta	Asse Ferr.	Note	
TBSL8100-100010	100	18	9/13	Aria 12/4	6
TBSL8110-100010	100	20	9/13	Aria 12/4	6

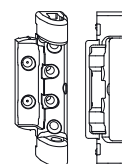

T221

PERNO SUPPORTO FORBICE POLY TITAN

utilizzare con supporto forbice



Cod.Pezzo	Q.tà Scatola	
TBSB6020-100012	100	



T222

T223**COPERCHIETTO W H TITAN**

Cod.Pezzo	Q.tà Scatola	Colore
TKWB7010-004010	100	Bianco Ral9016
TKWB7010-002010	100	Bianco Ral9003
TKWB7010-001010	100	Bianco Ral9001
TKWB7010-011010	100	TDM Ral8019
TKWB7010-012010	100	TDM Ral8022
TKWB7010-L38010	100	Ottone
TKWB7010-LH4010	100	Titanio opaco
TKWB7010-L24010	100	Argento EV1
TKWB7010-0H0010	100	Bronzo chiaro

T223.1**COPERCHIETTO S TITAN**

Cod.Pezzo	Q.tà Scatola	Colore	Note
TKSL0020-004012	100	Bianco Ral9016	
TKSL0020-002012	100	Bianco Ral9003	
TKSL0020-001012	100	Bianco Ral9001	
TKSL0020-011012	100	TDM Ral8019	
TKSL0020-012012	100	TDM Ral8022	
TKSL0020-L38012	100	Ottone	
TKSL0020-LH4012	100	Titanio opaco	
TKSL0020-L24012	100	Argento EV1	colore verniciato
TKSL0020-0H0012	100	Bronzo chiaro	

T225**SUPPORTO D'ANGOLO H TITAN NEW**

portata kg 150

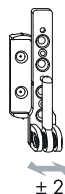

Cod.Pezzo	Q.tà Scatola	AP	Battuta	Note	
TBEL8101-100010	100	Dx	18	Aria 12/4	6
TBEL8102-100010	100	Sx	18	Aria 12/4	6
TBEL8111-100010	100	Dx	20	Aria 12/4	6
TBEL8112-100010	100	Sx	20	Aria 12/4	6

CERNIERA A SQUADRA H TITAN NEW

CON supporti per cava ferramenta - portata kg 150



Cod.Pezzo	Q.tà Scatola	AP	Battuta	Asse Ferr.	Note	
TBFE8441-100010	50	Dx	15	9	Aria 4	7
TBFE8442-100010	50	Sx	15	9	Aria 4	7
TBFE8401-100010	50	Dx	18	9	Aria 12/4	7
TBFE8402-100010	50	Sx	18	9	Aria 12/4	7
TBFE8411-100010	50	Dx	18	13	Aria 12/4	7
TBFE8412-100010	50	Sx	18	13	Aria 12/4	7
TBFE8431-100010	50	Dx	20	13	Aria 12/4	7
TBFE8432-100010	50	Sx	20	13	Aria 12/4	7

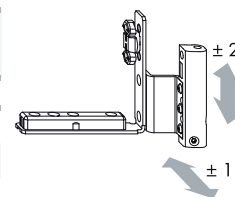

CERNIERE H TITAN

CERNIERA A SQUADRA ON H TITAN NEW

SENZA cava ferramenta - portata kg 150



Cod.Pezzo	Q.tà Scatola	AP	Battuta	Asse Ferr.	Note	
TBFE8101-100010	50	Dx	18	9/13	Aria 12/4	7
TBFE8102-100010	50	Sx	18	9/13	Aria 12/4	7
TBFE8111-100010	50	Dx	20	9/13	Aria 12/4	7
TBFE8112-100010	50	Sx	20	9/13	Aria 12/4	7

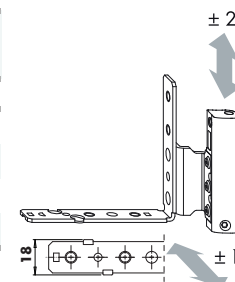

CERNIERA A SQUADRA H A0245 16/2 TITAN NEW

rialzata SENZA supporti per cava ferramenta - portata kg 150



Cod.Pezzo	Q.tà Scatola	AP	Battuta	Asse Ferr.	Note	
TBFE8301-100010	50	Dx	18	9	Aria 12/4	7
TBFE8302-100010	50	Sx	18	9	Aria 12/4	7
TBFE8321-100010	50	Dx	20	9	Aria 12/4	7
TBFE8322-100010	50	Sx	20	9	Aria 12/4	7
TBFE8311-100010	50	Dx	18	13	Aria 12/4	7
TBFE8312-100010	50	Sx	18	13	Aria 12/4	7
TBFE8331-100010	50	Dx	20	13	Aria 12/4	7
TBFE8332-100010	50	Sx	20	13	Aria 12/4	7

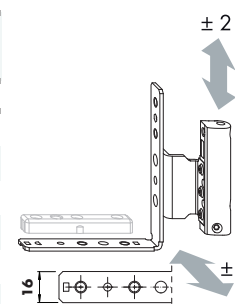

T227.4**SPESSORE TBFE NEW**

da applicare su cerniera a squadra gruppo T227.3

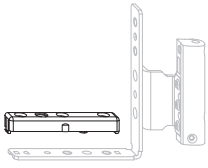

Cod.Pezzo	Q.tà Scatola	
TFDS7010-100010	50	

T227.5**CERNIERA A SQUADRA H A0245 ON TITAN NEW**

rialzata SENZA cava ferramenta - portata kg 150

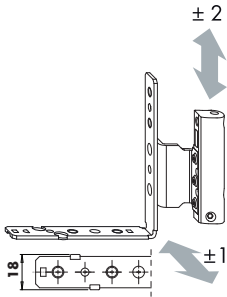

Cod.Pezzo	Q.tà Scatola	AP	Battuta	Asse Ferr.	Note	
TBFE8151-100010	50	Dx	18	9/13	Aria 12/4	7
TBFE8152-100010	50	Sx	18	9/13	Aria 12/4	7

T228**COPERCHIETTO FEB TITAN**

Cod.Pezzo	Q.tà Scatola	AP	Colore	Note
TKFE7011-004011	100	Dx	Bianco Ral9016	
TKFE7012-004011	100	Sx	Bianco Ral9016	
TKFE7011-002011	100	Dx	Bianco Ral9003	
TKFE7012-002011	100	Sx	Bianco Ral9003	
TKFE7011-001011	100	Dx	Bianco Ral9001	
TKFE7012-001011	100	Sx	Bianco Ral9001	
TKFE7011-011011	100	Dx	TDM Ral8019	
TKFE7012-011011	100	Sx	TDM Ral8019	
TKFE7011-012011	100	Dx	TDM Ral8022	
TKFE7012-012011	100	Sx	TDM Ral8022	
TKFE7011-L38011	100	Dx	Ottone	
TKFE7012-L38011	100	Sx	Ottone	
TKFE7011-LH4011	100	Dx	Titanio opaco	
TKFE7012-LH4011	100	Sx	Titanio opaco	
TKFE7011-L24011	100	Dx	Argento EV1	colore verniciato
TKFE7012-L24011	100	Sx	Argento EV1	colore verniciato
TKFE7011-0H0011	100	Dx	Bronzo chiaro	
TKFE7012-0H0011	100	Sx	Bronzo chiaro	

COPERCHIETTO EL O MB TITAN

T228.1



Cod.Pezzo	Q.tà Scatola	Colore	Note
TKEO0010-004012	100	Bianco Ral9016	
TKEO0010-002012	100	Bianco Ral9003	
TKEO0010-001012	100	Bianco Ral9001	
TKEO0010-011012	100	TDM Ral8019	
TKEO0010-012012	100	TDM Ral8022	
TKEO0010-L38012	100	Ottone	
TKEO0010-LH4012	100	Titanio opaco	
TKEO0010-L24012	100	Argento EV1	colore verniciato
TKEO0010-0H0012	100	Bronzo chiaro	



CERNIERE H TITAN

COPERCHIETTO EL U TITAN

T228.2



Cod.Pezzo	Q.tà Scatola	Colore	Note
TKEU0010-004012	100	Bianco Ral9016	
TKEU0010-002012	100	Bianco Ral9003	
TKEU0010-001012	100	Bianco Ral9001	
TKEU0010-011012	100	TDM Ral8019	
TKEU0010-012012	100	TDM Ral8022	
TKEU0010-L38012	100	Ottone	
TKEU0010-LH4012	100	Titanio opaco	
TKEU0010-L24012	100	Argento EV1	colore verniciato
TKEU0010-0H0012	100	Bronzo chiaro	



T240**SUPPORTO D'ANGOLO H-12 SI-LINE**

portata kg 100



Cod.Pezzo	Q.tà Scatola	Battuta	Note
FBEL0010-100010	100	15/18/20	Aria 4/12

- Utilizzare con cerniera a squadra (gruppo T230-T234-T236-T238)

T240.1**SUPPORTO D'ANGOLO S H-12 SI-LINE**

portata kg 130



Cod.Pezzo	Q.tà Scatola	Battuta	Note
FBEL0020-100010	250	15/18/20	Aria 4/12

T240.2**SUPPORTO H SI-LINE**

portata kg 130



Cod.Pezzo	Q.tà Scatola	Battuta	Note
FBFS0030-100060	100	15	Aria 4
700617	500	18	Aria 12
700624	500	20	Aria 12

- Montare sul supporto d'angolo (gruppo T240-T240.1)

N.B: il codice FBFS0030-100060 si riferisce ad una confezione da 100 pezzi**T240.3****SUPPORTO D'ANGOLO H-4/18 SI-LINE**

aria 4mm - portata kg 100

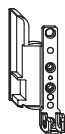

Cod.Pezzo	Q.tà Scatola	AP	Battuta	Tipo	Asse Ferr.
700495	100	Dx	18		9
700587	100	Sx	18		9
FBEL0201-100010	100	Dx	18	A0490	13
FBEL0202-100010	100	Sx	18	A0490	13

- Utilizzare con cerniera a squadra (gruppo T234)

SUPPORTO D'ANGOLO S H-4/18 SI-LINE

aria 4mm - portata kg 130



Cod.Pezzo	Q.tà Scatola	AP	Battuta	Tipo	Asse Ferr.
700501	100	Dx	18		9
700594	100	Sx	18		9
FBEL0211-100010	100	Dx	18	A0490	13
FBEL0212-100010	100	Sx	18	A0490	13

- Utilizzare con cerniera a squadra (gruppo T232)

T240.4

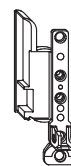

SUPPORTI ANGOLO H SI-LINE

SUPPORTO D'ANGOLO H-4/18 SI-LINE

per soglia in alluminio aria 4 mm - portata kg 100



Cod.Pezzo	Q.tà Scatola	AP	Battuta	Note
NBEL0041-100010	1	Dx	18	Aria 4
NBEL0042-100010	1	Sx	18	Aria 4

da utilizzare in combinazione con cerniera a squadra (gruppo T238)

T240.5

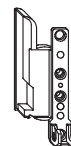

PERNO D6 PER SUPPORTO D'ANGOLO

per cerniere a squadra Titan



Cod.Pezzo	Q.tà Scatola	Tipo	Note
TBLB0010-100010	100	Titan AF	diametro 6 mm

T241.1



T242.1**COPERCHIETTO EL O SI-LINE**

utilizzare con supporti d'angolo (gruppo T240-T240.1-T240.3-T240.4-T240.5)



Cod.Pezzo	Q.tà Scatola	Colore
FKEO0010-002011	100	Bianco Ral9003
FKEO0010-001011	100	Bianco Ral9001
FKEO0010-011011	100	TDM Ral8019
FKEO0010-012010	500	TDM Ral8022
FKEO0010-L38011	100	Ottone
FKEO0010-L34010	100	Titanio opaco
FKEO0010-L24011	500	Argento EV1
FKEO0010-L37010	100	Oro opaco
FKEO0010-LH0011	100	Bronzo chiaro

T242.3**COPERCHIETTO EL U SI-LINE**

utilizzare con supporti d'angolo (gruppo T240-T240.3-T240.5)



Cod.Pezzo	Q.tà Scatola	Colore
FKEU0010-002011	100	Bianco Ral9003
FKEU0010-001011	100	Bianco Ral9001
FKEU0010-011011	100	TDM Ral8019
FKEU0010-012011	100	TDM Ral8022
FKEU0010-L38011	100	Ottone
FKEU0010-L34010	100	Titanio opaco
FKEU0010-L24011	100	Argento EV1
FKEU0010-L37010	100	Oro opaco
FKEU0010-OH0011	100	Bronzo chiaro

CERNIERA D'ANGOLO AX 24-30

utilizzare in combinazione con supporti d'angolo AX24 - AX30 - ALU 16
(gruppo T251.1-T251.2-T252-T253-T253.1)



PVC



LEGNO



ALU 16x9

Cod.Pezzo	Q.tà Scatola	AP	Asse Ferr.	
TBEB4011-100010	50	Dx	9	4
TBEB4012-100010	50	Sx	9	4
TBEB4001-100010	50	Dx	13	4
TBEB4002-100010	50	Sx	13	4



T250

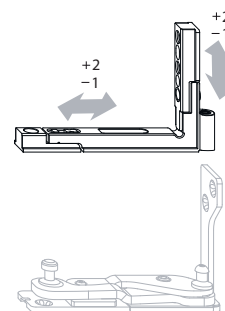

SPESSORE ANTA A0273 PER SOGLIA

SOLO con soglie in aria 10 mm



PVC

Cod.Pezzo	Q.tà Scatola	Tipo	Note
TBUV4010-040010	50	A0273	per soglie in aria 10 mm



T250.0

SUPPORTO D'ANGOLO AX 24 3 ANTE

utilizzare in combinazione con cerniera d'angolo AX (gruppo T250) - portata kg 80



LEGNO

Cod.Pezzo	Q.tà Scatola	AP	Asse Ferr.	Note	
TBEV4111-100010	25	Dx	9	apertura a 3 ante	4
TBEV4112-100010	25	Sx	9	apertura a 3 ante	4
TBEV4101-100010	25	Dx	13	apertura a 3 ante	4
TBEV4102-100010	25	Sx	13	apertura a 3 ante	4

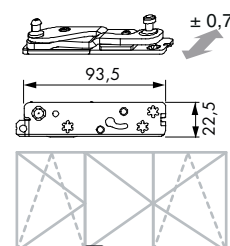

T251.1

SUPPORTO D'ANGOLO AX 30 3 ANTE

utilizzare in combinazione con cerniera d'angolo AX (gruppo T250) - portata kg 80



PVC



LEGNO

Cod.Pezzo	Q.tà Scatola	AP	Asse Ferr.	Note	
TBEV4121-100010	25	Dx	13	apertura a 3 ante	4
TBEV4122-100010	25	Sx	13	apertura a 3 ante	4

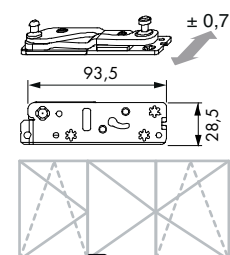

T251.2

T252**CERNIERA D'ANGOLO AX 24 ALU 16**

utilizzare in combinazione con cerniera d'angolo AX gruppo T250 - portata kg 130



ALU 16x9

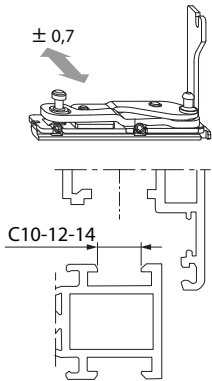

Cod.Pezzo	Q.tà Scatola	AP	Asse Ferr.	Note
TBEV4201-100010	25	Dx	9	telaio 10 mm
TBEV4202-100010	25	Sx	9	telaio 10 mm
TBEV4211-100010	25	Dx	9	telaio 12 mm
TBEV4212-100010	25	Sx	9	telaio 12 mm
TBEV4231-100010	25	Dx	9	telaio 14 mm
TBEV4232-100010	25	Sx	9	telaio 14 mm
TBEV4241-100010	25	Dx	13	telaio 10 mm
TBEV4242-100010	25	Sx	13	telaio 10 mm
TBEV4221-100010	25	Dx	13	telaio 14 mm
TBEV4222-100010	25	Sx	13	telaio 14 mm

T252.1**CONF.ACCESSORI AX 24 ALU 16**

da applicare al supp.angolo gruppo T252 e braccio forbice gruppo T109.8-T109.9-T109.10



ALU 16x9

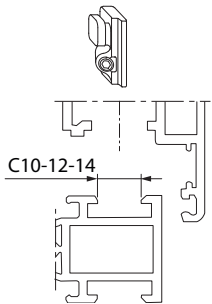

Cod.Pezzo	Q.tà Scatola	Note
TMZV4200-100040	25	telaio 10 mm
TMZV4210-100040	25	telaio 12 mm
TMZV4220-100040	25	telaio 14 mm

N.B.: i codici si riferiscono a confezioni da 25 coppie**T253****SUPPORTO D'ANGOLO AX 24**

utilizzare in combinazione con cerniera d'angolo AX (gruppo T250) - portata kg 100-150



LEGNO

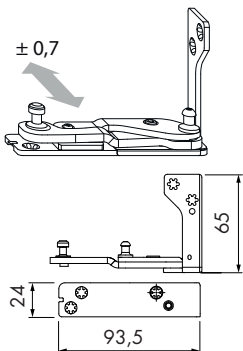

Cod.Pezzo	Q.tà Scatola	AP	Asse Ferr.	Note	
TBEV4011-100010	25	Dx	9	senza perno D=8 mm- legno portata kg 100	5
TBEV4012-100010	25	Sx	9	senza perno D=8 mm- legno portata kg 100	5
TBEV4061-100010	25	Dx	9	con perno D=8 mm - legno portata kg 150	5
TBEV4062-100010	25	Sx	9	con perno D=8 mm - legno portata kg 150	5
TBEV4001-100010	25	Dx	13	senza perno D=8 mm- legno portata kg 100	5
TBEV4002-100010	25	Sx	13	senza perno D=8 mm- legno portata kg 100	5
TBEV4051-100010	25	Dx	13	con perno D=8 mm - legno portata kg 150	5
TBEV4052-100010	25	Sx	13	con perno D=8 mm - legno portata kg 150	5

N.B.: con supporto d'angolo AX 24 D8 superati i 100 kg utilizzare bussola gruppo T253.2

SUPPORTO D'ANGOLO AX 30

utilizzare in combinazione con cerniera d'angolo AX (gruppo T250) - portata kg 100-150

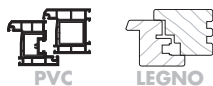

Cod.Pezzo	Q.tà Scatola	AP	Asse Ferr.	Note	
TBEV4021-100011	25	Dx	13	senza perno D=8 mm - legno portata kg 100	6
TBEV4022-100011	25	Sx	13	senza perno D=8 mm - legno portata kg 100	6
TBEV4071-100011	25	Dx	13	con perno D=8 mm - legno portata kg 150	6
TBEV4072-100011	25	Sx	13	con perno D=8 mm - legno portata kg 150	6

N.B.: con supporto d'angolo AX 30 D8 superati i 100 kg utilizzare bussola gruppo T253.2

BUSSOLA AX 24-30

utilizzare con supporti d'angolo AX24-AX30 con perno D=8 (gruppo T253-T253.1)



Cod.Pezzo	Q.tà Scatola	Note
TBAV4010-000010	50	per portate > di 100 kg

VITE 4,5X.. FISSAGGIO SUPPORTI D'ANGOLO AX 24-30

per il fissaggio dei supporti d'angolo AX (gruppo T251.1-T251.2-T253-T253.1)



Cod.Pezzo	Q.tà Scatola	Lunghezza	Note
ZXSC0010-100010	100	4,5x38	serramenti in legno
ZXSC0020-100080	500	4,5x25	serramenti in pvc

N.B.: il codice ZXSC0020-100080 si riferisce ad una confezione da 500 pezzi

SUPPORTO D'ANGOLO AX 24-30/13

SOLO per soglie profondità sede cerniera 24 mm



Cod.Pezzo	Q.tà Scatola	AP	Asse Ferr.	Note	
TBEV4301-100010	25	Dx	13	per soglia sede cern.24 mm	6
TBEV4302-100010	25	Sx	13	per soglia sede cern.24 mm	6

T253.1

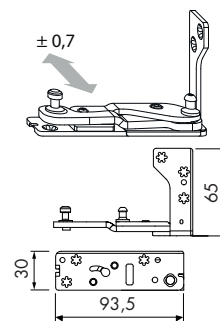

T253.2



T253.3

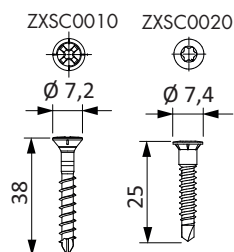

T253.4

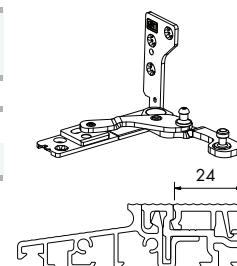

T256**COPERCHIETTO EL AX 24**

applicare al supporto d'angolo (gruppo T252-T253)



PVC

LEGNO

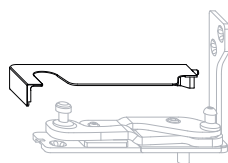

Cod.Pezzo	Q.tà Scatola	AP	Colore
TKEL4021-0E4010	50	Dx	Grigio Ral7037
TKEL4022-0E4010	50	Sx	Grigio Ral7037

T256.1**COPERCHIETTO EL AX 30**

applicare al supporto d'angolo (gruppo T253.1)



PVC

LEGNO

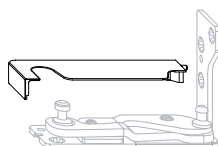

Cod.Pezzo	Q.tà Scatola	AP	Colore
TKEL4031-0E4011	50	Dx	Grigio Ral7037
TKEL4032-0E4011	50	Sx	Grigio Ral7037

T258**SPESSORE AX 30**

applicare al supporto d'angolo AX30 e base forbice AX30 (T253.1-T109.6)

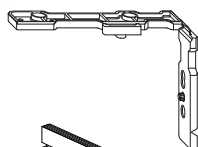
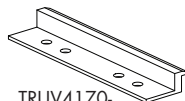

PVC

TRUV4130-
soglia VEKATRUV4170-
soglia BKW

Cod.Pezzo	Q.tà Scatola	AP	Tipo	Sistema
TRUV4021-040010	1	Dx	A0608	Alphacan In'Alpha-Prestigio Koemmerling Eurodur 3S-Eurofutur-Vision 88+
TRUV4022-040010	1	Sx	A0608	Alphacan In'Alpha-Prestigio Koemmerling Eurodur 3S-Eurofutur-Vision 88+
TRUV4071-040010	1	Dx	A1900	Rehau
TRUV4072-040010	1	Sx	A1900	Rehau
TRUV4041-040010	1	Dx	A1940	Deceuninck Zendow 3000 GealanS3000-S7000-S8000, Roplasto 7001 AD/MD
TRUV4042-040010	1	Sx	A1940	Deceuninck Zendow 3000 GealanS3000-S7000-S8000, Roplasto 7001 AD/MD
TRUV4051-040010	1	Dx	A2400	Aluplast 4/5/6/7/8000
TRUV4052-040010	1	Sx	A2400	Aluplast 4/5/6/7/8000
TRUV4011-040010	1	Dx	A2665	Aluplast 1/2/3000 Bruegmann AD/MD, Salamander BluEvolution 82AD/MD Schueco Corona CT 70AS/MD, Veka
TRUV4012-040010	1	Sx	A2665	Aluplast 1/2/3000 Bruegmann AD/MD, Salamander BluEvolution 82AD/MD Schueco Corona CT 70AS/MD, Veka
TRUV4061-040010	1	Dx	A2860	Salamander 2D/3D-Streamline
TRUV4062-040010	1	Sx	A2860	Salamander 2D/3D-Streamline
TRUV4031-040010	1	Dx	A4460	KBE 70AD/MD
TRUV4032-040010	1	Sx	A4460	KBE 70AD/MD
TRUV4130-021011	50		A2673	Soglia Veka in aria 4 mm
TRUV4170-1H2011	50		A3560	Soglia GreenteQ/BKW

TIRANTE AXXENT 24+

T259



PVC



LEGNO

Cod.Pezzo	Q.tà Scatola	
TMZV4000-100010	10	

Per serramenti con ante fino a 185 kg di peso.

4,5 x 38



5 x 35

CERNIERE A SCOMPARSA

T303**BRACCETTO BASE DF/ON**

aria 4/12 mm - senza supporti cava ferramenta - portata kg 130



Cod.Pezzo	Q.tà Scatola	
-----------	-----------------	--

TSSD0030-100010	100	
------------------------	------------	--

Utilizzare in combinazione con braccetto forcice DF (gruppo T312)

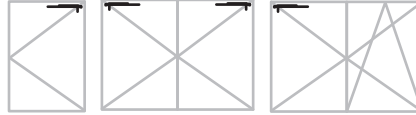
**T305****BRACCETTO BASE DF/MN**

con supporti cava ferramenta - portata kg 130



PVC





ALL-LEG

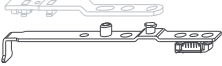

ALU 16x9

TSAD0010



Cod.Pezzo	Q.tà Scatola	
-----------	-----------------	---

TSSD0020-100011	100	3
------------------------	------------	---

Utilizzare in combinazione con braccetto forcice DF cod.TSAD0010 (gruppo T312)

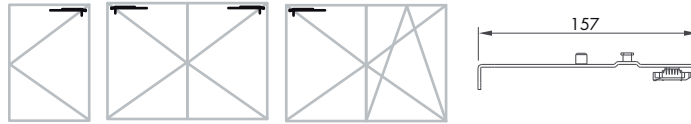
**T308****BRACCETTO BASE DF/A**

da utilizzare con ferramenta a giro sull'anta semifissa



PVC



LEGNO





ALL-LEG

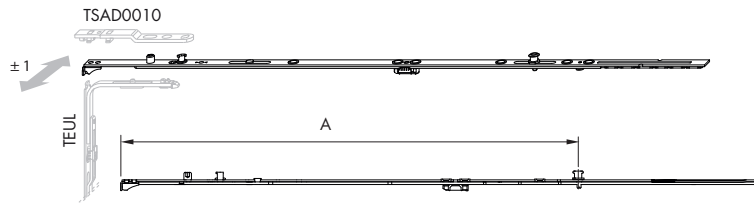

ALU 16x9



Cod.Pezzo	Q.tà Scatola	FFB		A (mm)	
TSSD1000-100010	25	230-450	0		2
TSSD1010-100010	25	451-680	0		3
TSSD1020-100010	25	681-850	0		4
TSSD1120-100010	25	681-850	1	456	4
TSSD1030-100010	25	851-1050	1	552	6
TSSD1040-100010	25	1051-1250	1	552	7

BRACCETTO FORBICE DF

T312

BRACCETTI DF

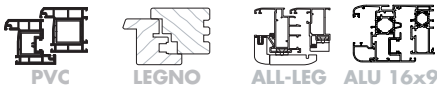

Cod.Pezzo	Q.tà Scatola	
TSAD0010-100011	100	

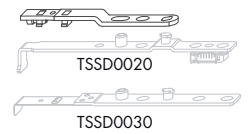

- da utilizzare SOLO con braccetto base TSSD0030 (gruppo T303) e TSSD0020 (gruppo T305)

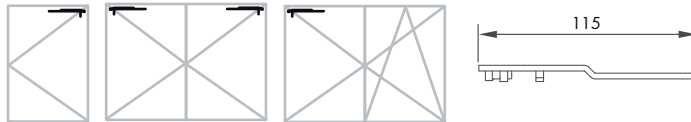

BANDELLA ANTA SEMPLICE KF-RB SI-LINE

tipologie ad arco aperture ad anta da utilizzare con supporto (gruppo T213)

T315



Cod.Pezzo	Q.tà Scatola	Battuta	Asse Ferr.	
FBDF1010-100010	25	18	9	4
FBDF1020-100010	25	20	9	4
FBDF1040-100010	25	20	13	4

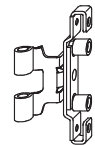

BANDELLA ANTA SEMPLICE H-RB SI-LINE

tipologie ad arco aperture ad anta da utilizzare con supporto (gruppo T214-T215)

T316



Cod.Pezzo	Q.tà Scatola	Battuta	Asse Ferr.	Note	
FBDF0040-100011	25	18	9	Aria 12	4
FBDF0050-100010	25	18	13	Aria 12	4
FBDF0010-100012	25	20	13	Aria 12	4

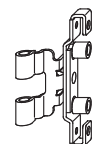

T321**BASE BRACCETTO AX 24-30 DF**

utilizzare in combinazione con braccio forbice (gruppo T322.4-T322.5-T322.6)



AX24 - AX30 - AX ALU16

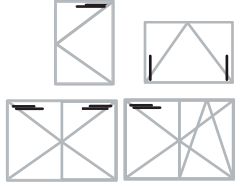
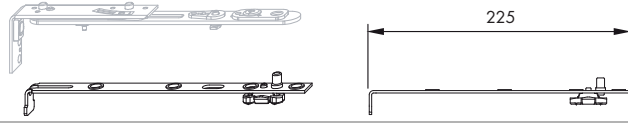

Cod.Pezzo	Q.tà Scatola	FFB		
TSSV3020-100010	25	360-1560	4	

T322.4**BRACCIO FORBICE AX 24 DF**

aria 12 - anta semifissa cerniera a scomparsa Axxent - portata kg 100

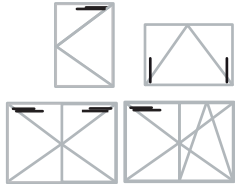
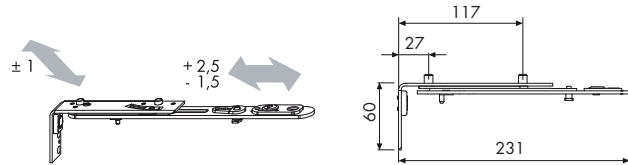

Cod.Pezzo	Q.tà Scatola	AP	Asse Ferr.	
TSAV4191-100010	25	Dx	9	5
TSAV4192-100010	25	Sx	9	5
TSAV4091-100011	25	Dx	13	5
TSAV4092-100011	25	Sx	13	5

T322.5**BRACCIO FORBICE AX 30 DF**

aria 12 - anta semifissa cerniera a scomparsa Axxent - portata kg 100

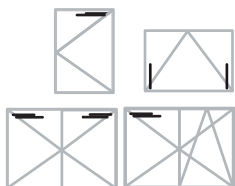
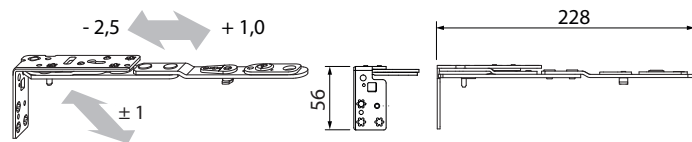

Cod.Pezzo	Q.tà Scatola	AP	Asse Ferr.	
TSAV4291-100011	25	Dx	13	6
TSAV4292-100011	25	Sx	13	6

BRACCIO FORBICE AX DF ALU 16

aria 12 - anta semifissa cerniera a scomparsa Axxent - portata kg 100



ALU 16x9

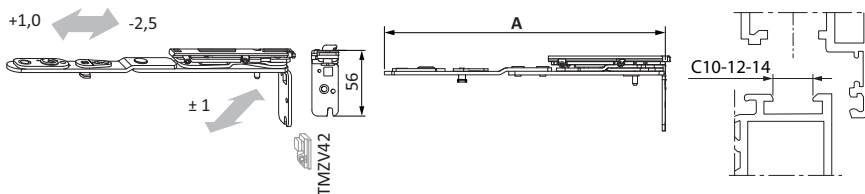

T322.6

BRACCETTI DF

Cod.Pezzo	Q.tà Scatola	AP	Asse Ferr.	Note
TSAV4491-100011	25	Dx	9	telaio 10 mm
TSAV4492-100011	25	Sx	9	telaio 10 mm
TSAV4591-100010	25	Dx	9	telaio 12 mm
TSAV4592-100010	25	Sx	9	telaio 12 mm
TSAV4791-100010	25	Dx	9	telaio 14 mm
TSAV4792-100010	25	Sx	9	telaio 14 mm
TSAV4891-100010	25	Dx	13	telaio 10 mm
TSAV4892-100010	25	Sx	13	telaio 10 mm
TSAV4691-100010	25	Dx	13	telaio 14 mm
TSAV4692-100010	25	Sx	13	telaio 14 mm

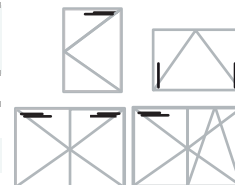

BRACCETTO DF ASSE 26

per serramenti interasse ferramenta 26-27



ALL-LEG

Cod.Pezzo	Q.tà Scatola	AP	Asse Ferr.
BD363-1RV02	25	Dx	26-27
BD363-5LV02	50	Sx	26-27

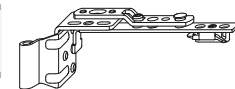

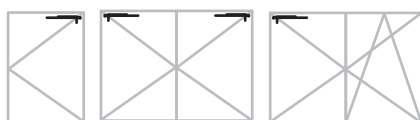

T325

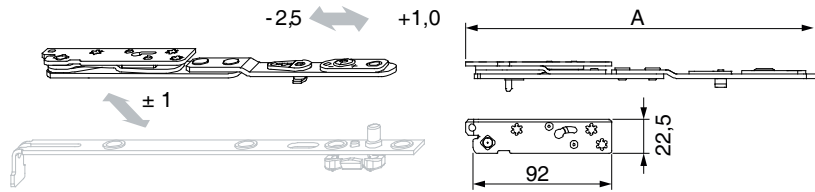

T327**BRACCIO FORBICE AX 24 DF 3 ANTE**

aria 12 - anta semifissa cerniera a scomparsa Axxent - portata kg 80



Cod.Pezzo	Q.tà Scatola	AP	Asse Ferr.	Note	
TSAV4201-100010	25	Dx	9	aperture a 3 ante	4
TSAV4202-100010	25	Sx	9	aperture a 3 ante	4
TSAV4101-100010	25	Dx	13	aperture a 3 ante	4
TSAV4102-100010	25	Sx	13	aperture a 3 ante	4

T328**BRACCIO FORBICE AX 30 DF 3 ANTE**

aria 12 - anta semifissa cerniera a scomparsa Axxent - portata kg 80

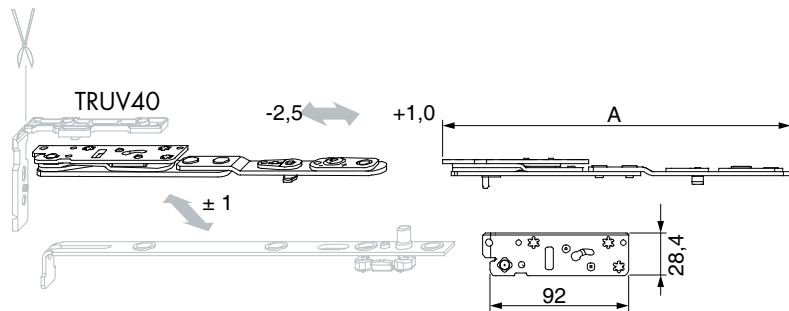
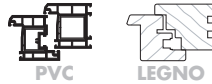

Cod.Pezzo	Q.tà Scatola	AP	Asse Ferr.	Note	
TSAV4301-100010	25	Dx	13	aperture a 3 ante	4
TSAV4302-100010	25	Sx	13	aperture a 3 ante	4

CHIUSURA MEDIANA A SCOMPARSA ANTA

lato anta - con supporti cava ferramenta



T355

Cod.Pezzo	Q.tà Scatola	
TFMV0020-100011	100	

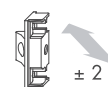

CHIUSURA MEDIANA A SCOMPARSA TELAIO

lato telaio - colore argento



T356

Cod.Pezzo	Q.tà Scatola	Tipo	Sistema
TRZM0020-040010	100	A0608	Koemmerling 3S-EuroFutur-88 plus
873328	100	A1660	KBE AD, Veka Softline AD/MD
877838	100	A1860	Inoutic Arcade
873403	100	A1900	Rehau Brillant-Design-Geneco AD/MD
873427	100	A1940	Aluplast 4/5/6000, Alphacan IníAlpha 70-MD Prestigio Gealan S3000-S7000-S8000, Profine 76AD/MD-88MD KBE 70AD/MD, Roplasto 7001 AD/MD
873441	100	A2460	Bruegmann AD/MD, Komarek Salamander 2D/3D-BluEvolution 92
873489	100	A2580	Alphacan System MD
873465	100	A2660	Aluplast 1/2/3000, Alphacan Alpha AD70/80 Schueco Corona CT 70AS/MD Veka Softline 70AD/MD-Topline 70AD/MD-Swingline, Italplastick SEVEN
TRZM0190-040010	100	A4580	Deceuninck Zendow 3000



CHIUSURA MEDIANA A SCOMPARSA TELAIO

lato telaio - colore argento



T357

Cod.Pezzo	Q.tà Scatola	Tipo	Asse Ferr.	Sistema	Note
FRZM0020-040010	100	A2120/1	9	Alluminio anta cava ferr.16x9 tel.14mm	
FRZM0320-040010	100	A1860/3	13	Alluminio anta cava ferr.16x9 tel.14mm	
NRZM0050-040010	1	A4640/1	9	Alluminio Twin System R40	In esaurimento



N.B.: per dettaglio sistemi, consultare le TAVOLE ACCESSORI SPECIFICI

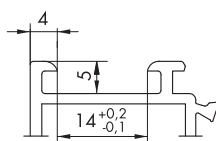

Sede telaio Standard

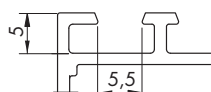

Sede telaio R40

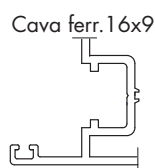

T358**CHIUSURA MEDIANA A SCOMPARSA MV-W**

lato anta 1800 Pascal - con supporti cava ferramenta



Cod.Pezzo	Q.tà Scatola	
FFMV0050-100010	100	

T360**CHIUSURA MEDIANA A SCOMPARSA MV-W**

lato telaio 1800 Pascal - colore argento



Cod.Pezzo	Q.tà Scatola	Tipo	Sistema
FRZM0140-040011	100	A0608	Koemmerling 3S-EuroFutur-88 plus
FRZM0070-040010	100	A1660	KBE AD, Veka Softline AD/MD
FRZM0300-040010	100	A1860	Inoutic Arcade
FRZM0080-040010	100	A1900	Rehau Brillant-Design-Genéo AD/MD
900697	100	A1941	Alphacan In'Alpha 70, Deceuninck Zendow 3000 Gealan S3000-S7000-S8000, KBE 70AD/MD
FRZM0230-040011	100	A2400	Aluplast 4/5/6000
TRZM7150-040010	100	A2560	Alphacan Alpha AD70/80, Aluplast 1/2/3000, Bruegmann AD/MD Schueco Corona CT 70AS/MD, Veka Softline 70AD/MD Topline 70AD/MD-Swingline
TRZM7140-040010	100	A2860	Salamander 2D/3D
FRZM0210-040011	100	A4460	Profine 76AD/MD-88MD, KBE 70AD/MD

T370**CHIUSURA MEDIANA A SCOMPARSA ANTA**

lato anta - senza supporti cava ferramenta 16x9

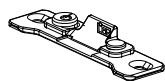
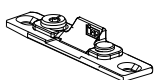

Cod.Pezzo	Q.tà Scatola	Asse Ferr.
700662	100	9
FFMV0020-100010	100	13

T371**CHIUSURA MEDIANA A SCOMPARSA TELAIO**

aria 4 mm - lato telaio

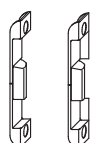

Cod.Pezzo	Q.tà Scatola	Tipo	Fresata	Note
700679	100	A0429	19x8 mm	Aria 4
717769	100	A0434	19x9 mm	Aria 4

CHIUSURA MEDIANA A SCOMPARSA TELAIO

aria 12 mm - lato telaio



T372

CHIUSURE MEDIANE A SCOMPARSA

Cod.Pezzo	Q.tà Scatola	Tipo	Asse Ferr.	Sistema	Note
873267	100	A0807	9	Euronut 7/8x4	
873281	100	A1361	9	Eurofalz 18/8	
873304	100	A1362	9	Eurofalz 20/8	
301869	100	A1370	9	Eurofalz 20/8	perno di posizionamento
FRZM0260-040010	100	A0405	13	Eurofalz 24/8	perno di posizionamento
FRZM0150-040010	100	A4500	13	Eurofalz 24/8	
TRZM0110-040010	100	A3600	13	Eurofalz 30/8	



N.B.: per dettaglio sistemi, consultare le TAVOLE ACCESSORI SPECIFICI

CHIUSURA MEDIANA A SCOMPARSA

Aria 4 mm - lato telaio



T372.1

Cod.Pezzo	Q.tà Scatola	Tipo	Asse Ferr.
TRZM0010-040010	100	A3720	13



N.B.: da utilizzare in combinazione con codice TRZF0190 (gruppo T26)

SPESSORE

da utilizzare in combinazione con cod.873267 (gruppo 372)



T372.2

Cod.Pezzo	Q.tà Scatola	Sistema
NRUP0040-040010	1	Alluminio cava ferr.16x9 *

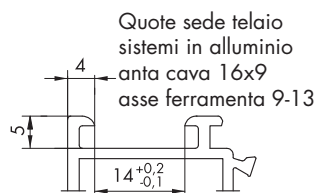

Anta cava ferr.16x9

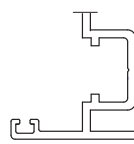

T373**BANDELLA MEDIANA H SI-LINE**

chiusura mediana - con supporti cava ferramenta 16x9

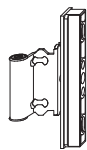

Cod.Pezzo	Q.tà Scatola	Battuta	Asse Ferr.	Note
700099	50	15	9	Aria 4
700778	50	18	9	Aria 4/12
700785	50	20	9	Aria 12
722312	50	18	13	Aria 12
FBFB0010-100010	50	20	13	Aria 12

T374**BANDELLA MEDIANA H SI-LINE**

chiusura mediana - senza supporti cava ferramenta 16x9

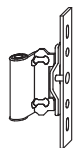

Cod.Pezzo	Q.tà Scatola	Battuta	Asse Ferr.	Note
700105	50	15	9	Aria 4
700792	50	18	9	Aria 4/12
700808	50	20	9	Aria 12

CATENACCIOLO A0420

aria 4 mm



Cod.Pezzo	Q.tà Scatola	Fresata	Note
717165	25	17x8 mm	L=170 mm

T400



CATENACCIOLI VSO

CATENACCIOLO VSO A0434

aria 4 mm



Cod.Pezzo	Q.tà Scatola	AP	Fresata	Note
700181	25	Dx	19x9 mm	L=170 mm
700297	25	Sx	19x9 mm	L=170 mm

T401



CATENACCIOLO VSO A0800

aria 12 mm - Euronut 7/8x4



Cod.Pezzo	Q.tà Scatola	Note
701157	25	L=163 mm

T403



CATENACCIOLO VSO A0380

aria 12 mm - Euronut 6/8x4



Cod.Pezzo	Q.tà Scatola	Note
705797	25	L=163 mm

T406



T409

CATENACCIOLO VSO A1360

aria 12 mm - Eurofalz 18/8

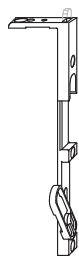

Cod.Pezzo	Q.tà Scatola	Note
701188	25	L=175 mm

T410

CATENACCIOLO VSO A2000

cava ferramenta 16x9



Cod.Pezzo	Q.tà Scatola	Note
701195	25	L=162 mm

T411

CATENACCIOLO CORTO A2000

cava ferramenta 16x9



Cod.Pezzo	Q.tà Scatola	Note
716236	25	L=95 mm

T414

CATENACCIOLO CORTO A1360

aria 12 mm - Eurofalz 18/8

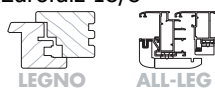

Cod.Pezzo	Q.tà Scatola	Note
722060	25	L=95 mm

CATENACCIOLO

cava ferramenta 16x9



PVC



LEGNO



ALL-LEG



ALU 16x9

Cod.Pezzo	Q.tà Scatola	Note
TFKR0040-100010	25	L=230 mm
TFKR0050-100011	25	L=510 mm

T415

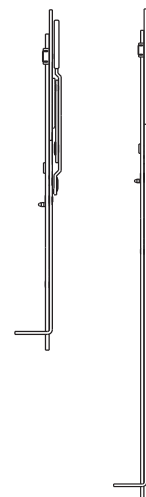

CATENACCIOLI VSO

SPESSORE COMPENSAZIONE VSO

utilizzare con cava ferramenta 16x9



PVC



LEGNO



ALL-LEG



ALU 16x9

Cod.Pezzo	Q.tà Scatola	
806470	200	

T442



T429

CATENACCIOLO VSU INFERIORE A1360

aria 12 mm Eurofalz 18/8 - ribalta verticale utilizzare in combinazione con terminale (gruppo 168)

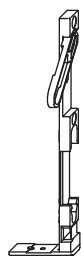

Cod.Pezzo	Q.tà Scatola	Note
701119	25	L=190 mm

T431

CATENACCIOLO VSU INFERIORE A2000

cava ferramenta 16x9 - ribalta verticale utilizzare in combinazione con terminale (gruppo 168)

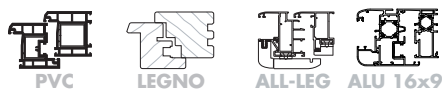

Cod.Pezzo	Q.tà Scatola	Note
701126	25	L=162 mm

BRACCETTO VASISTAS**T500**

Conf. Braccetto con perno

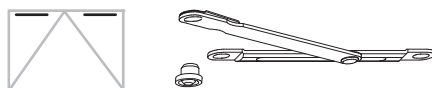
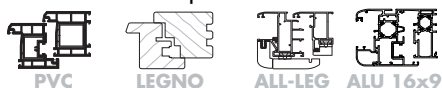

Cod.Pezzo	Q.tà Scatola	
ASKF0030-100011	100	

BRACCETTO VASISTAS TELESCOPICO**T502**

braccetto telescopico - portata kg 50

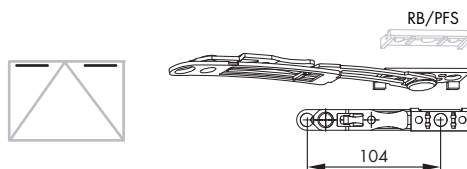

Cod.Pezzo	Q.tà Scatola	
TSKF0020-100013	100	

- Se necessario utilizzare spessore telaio RB/PFS (gruppo T128)

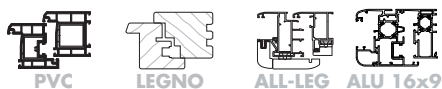
Da ordinare insieme al braccetto anche perno gruppo T502.1**PERNO PER BRACCETTO VASISTAS TELESCOPICO****T502.1**

Cod.Pezzo	Q.tà Scatola	Note
TFZB0050-100010	100	In esaurimento
TFZB0060-100060	100	Da utilizzare con I nuove cremonesi

**da ordinare insieme al braccetto (gruppo 502)**

T503**CAVO DI SICUREZZA/PIASTRA AS ASOLATA**

per serramenti vasistas dalle forme irregolari

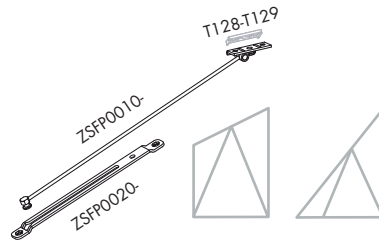
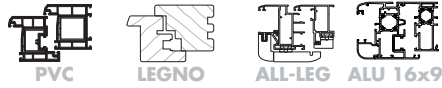

Cod.Pezzo	Q.tà Scatola	Lunghezza	Note
ZSFP0010-100010	10	30	cavo di sicurezza 300
ZSFP0020-100010	10	130	piastrina asolata 130

T504**BRACCETTO DI SICUREZZA**

di sicurezza e pulizia - portata kg 50

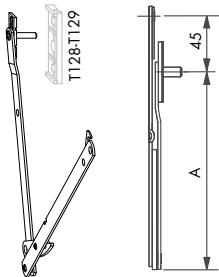
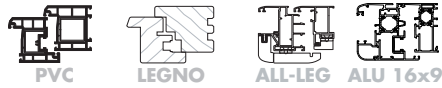

Cod.Pezzo	Q.tà Scatola	Gr	FFH	AP	A (mm)	
ASFP0031-100010	10	1	350-500	Dx	163	2
ASFP0032-100010	10	1	350-500	Sx	163	2
ASFP0041-100010	10	2	501-800	Dx	258	2
ASFP0042-100010	10	2	501-800	Sx	258	2

N.B.: - ordinare anche il supporto Gruppo T504.1
- eventuale spessore telaio RB/PFS (gruppo T128)

T504.1**SUPPORTO CON FISSAGGIO A GRIFFA UGRP**

da utilizzare in combinazione con Gruppo T504

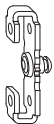
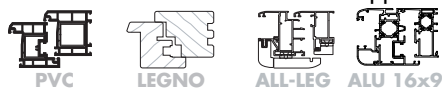

Cod.Pezzo	Q.tà Scatola	
ZFFP0010-100010	10	2

BRACCIO DI SICUREZZA

di sicurezza e pulizia - portata kg 50



Cod.Pezzo	Q.tà Scatola	Gr	FFH	AP	A (mm)	
ASFP0211-100011	25	1	250-350	Dx	123	2
ASFP0212-100011	25	1	250-350	Sx	123	2
ASFP0220-100011	50	2	351-450		216	2
ASFP0230-100011	50	3	451-800		311	2

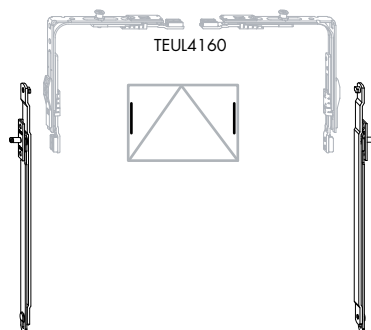

T505

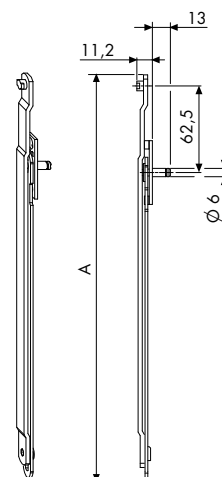

ACCESSORI VASISTAS

BANDELLA VASISTAS H SI-LINE A0175

aperture vasistas e/o chiusura mediana piega a 90° - con supporto cava ferramenta 16x9



Cod.Pezzo	Q.tà Scatola	Battuta	Asse Ferr.	
717745	50	18	9	2
717752	50	20	9	2
FBKF0040-100010	50	20	13	2

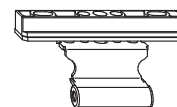

T507

BANDELLA VASISTAS H SI-LINE

aperture vasistas e/o chiusura mediana - con supporto cava ferramenta 16x9



Cod.Pezzo	Q.tà Scatola	Battuta	Asse Ferr.	Note	
700082	50	15	9	Aria 4	2
700754	50	18	9	Aria 4/12	2
700761	50	20	9	Aria 12	2
722404	50	18	13	Aria 12	2
FBKF0010-100010	50	20	13	Aria 12	2

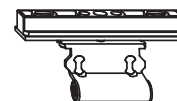

T510

T553**FERMO A SCATTO A 2000**

lato anta con cava ferramenta 16x9 utilizzare con riscontro nottolino

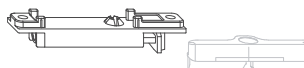

Cod.Pezzo	Q.tà Scatola	AP	Tipo
TFST0031-100012	50	Dx	A2000
TFST0032-100012	50	Sx	A2000

T556**FERMO A SCATTO**

Cod.Pezzo	Q.tà Scatola	Tipo	Sistema
FRZB0180-100011	100	A0608	Inoutic Arcade, Koemmerling 3S-EuroFutur-88 plus
FRZB0170-100012	100	A1663	KBE AD, Veka Softline AD/MD
FRZB0200-100010	100	A1900	Rehau Brillant-Design-Geneo AD/MD
FRZB0380-100010	100	A2041	Aluplast 1/2/3000, Schueco Corona CT 70AS/MD
709290	100	A2660	Alphacan Alpha AD70/80, Bruegmann AD/MD, Roplasto 7001AD/MD Veka Softline 70ADM-Topline 70AD/MD-Swingline Italplastick SEVEN
FRZB0220-100012	100	A2860	Aluplast 4/5/6000, Deceuninck Zendow 3000 Gealan S3000-S7000-S8000, Prefine 76AD/MD-88MD KBE 70AD/MD, Salamander 2D/3D-BluEvolution 92
718292	100	A4100	Alphacan In'Alpha 70-MD Prestigio

T557**FERMO A SCATTO A2000**

lato anta con cava ferramenta 16x9



Cod.Pezzo	Q.tà Scatola	Tipo
709313	100	A2000

FERMO A SCATTO

aria 4 mm



T558

FERMI A SCATTO

Cod.Pezzo	Q.tà Scatola	Tipo	Fresata
717325	100	A0420	17x8 mm
708125	100	A0429	19x8
FRZB0230-100010	100	A0434	19x9



N.B.: per dettaglio sistemi, consultare le TAVOLE ACCESSORI SPECIFICI

FERMO A SCATTO

aria 12 mm



T560

Cod.Pezzo	Q.tà Scatola	Tipo	Asse Ferr.	Note
708101	100	A0380	9	Euronut 6/8x4
708071	100	A0800	9	Euronut 7/8x4
708088	100	A1360		Montaggio su asta a leva
FRZB0160-100010	100	A1362	9	Eurofalz 20/8
FRZB0020-100010	100	A4500	13	Eurofalz 24/8



N.B.: per dettaglio sistemi, consultare le TAVOLE ACCESSORI SPECIFICI

FERMO A SCATTO

aria 12 mm - con perno di posizionamento diam. 8 mm



T561

Cod.Pezzo	Q.tà Scatola	Tipo	Asse Ferr.	Note
715307	50	A1370	9	Eurofalz 18/8
FRZB0240-100010	100	A1366	9	Eurofalz 20/8
FRZB0550-100010	100	A3600	13	Eurofalz 30/8
FRZB0120-100010	100	A4505	13	Eurofalz 24/8



N.B.: per dettaglio sistemi, consultare le TAVOLE ACCESSORI SPECIFICI

T562**FERMO A SCATTO A0384**

applicare sulla cremonese Stulp 8 (gruppo T16-T17)

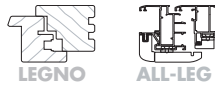

Cod.Pezzo	Q.tà Scatola	Tipo
700907	100	A0384

T563**FERMO A SCATTO**

aria 12 mm - con regolazione di pressione

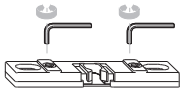

Cod.Pezzo	Q.tà Scatola	Tipo	Note
700921	50	A1361	Eurofalz 18/8

T564**FERMO A SCATTO**

Sede telaio sistemi in alluminio anta cava 16x9 asse ferram.9-13

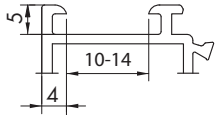

Cod.Pezzo	Q.tà Scatola	Tipo	Asse Ferr.	Sistema
833797	1	A0004	9	Alluminio anta cava ferr.16x9 tel.14mm
817940	50	LM-DS	13	Alluminio anta cava ferr.16x9 tel.14mm
FRZB0270-100010	100	A0720	9	Alluminio anta cava ferr.16x9 tel.14mm
FRZB0570-100060	100	A2041/1	13	Alluminio anta cava ferr.16x9 tel.10mm

N.B.: il codice FRZB0570 si riferisce ad una confezione da 100 pezzi**T565****NOTTOLINO**

fermo a scatto

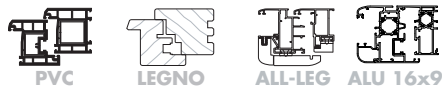

Cod.Pezzo	Q.tà Scatola	Note
712689	1	H=6 mm
708644	500	H=7 mm
708651	500	H=9 mm

PIASTRINA CON NOTTOLINO ECCENTRICO

per fermo a scatto - da utilizzare in combinazione con gruppo T567



PVC



LEGNO



ALL-LEG



ALU 16x9

Cod.Pezzo	Q.tà Scatola	
707982	500	

**T566****PIASTRINA DI SPESSORAMENTO**

cava ferramenta 16x9 - da utilizzare in combinazione con gruppo T566



PVC



LEGNO



ALL-LEG



ALU 16x9

Cod.Pezzo	Q.tà Scatola	
708064	500	

**T567****PIASTRINA CON NOTTOLINO**

per fermo a scatto



PVC



LEGNO



ALL-LEG



ALU 16x9

Cod.Pezzo	Q.tà Scatola	Note
719794	500	Nottolino H=7 mm

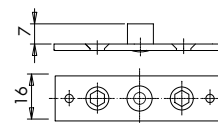
**T568****PIASTRINA CON NOTTOLINO**

per fermo a scatto



PVC



ALL-LEG



ALU 16x9

Cod.Pezzo	Q.tà Scatola	Note
FFAL0030-100010	250	Nottolino H=7 mm

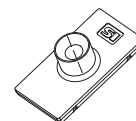
**T569**

T600**CERNIERA ANTA DZB PER TERZA ANTA**

portata kg 80

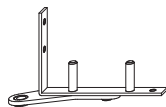
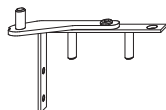

Cod.Pezzo	Q.tà Scatola	AP	Note
FBFB0041-100010	50	Dx	inferiore
FBFB0042-100010	50	Sx	inferiore
FBFB0051-100010	50	Dx	superiore
FBFB0052-100010	50	Sx	superiore

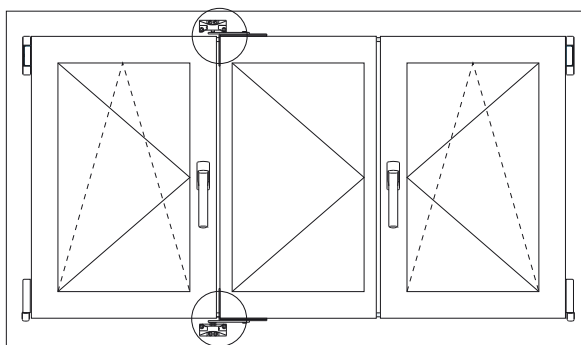
**T600.1****SUPPORTO ANGOLO DZB PER TERZA ANTA**

portata kg 80



Cod.Pezzo	Q.tà Scatola	Note
713563	100	superiore
713556	100	inferiore

T600.2**COPERCHIETTO DZB KF**

applicare alla cerniera terza anta (gruppo 600.1)



Cod.Pezzo	Q.tà Scatola	Colore
FKDZ1000-002011	25	Bianco Ral9003

T600.3**SPESSORE DA 2,5 MM**

applicare alla cerniera terza anta (gruppo 600.1)



Cod.Pezzo	Q.tà Scatola	Colore
800584	1	Bianco Ral9003

RISCONTRO BS

fresata con inclinazione 15°



Cod.Pezzo	Q.tà Scatola	Tipo	Sistema
708873	500	A0800	Euronut 7/8x4
718438	1	A1361	Eurofalz 18/8

T600.5



BOCCOLA INCLINATA A 15°

riscontro BS (gruppo 600.4-600.5)



Cod.Pezzo	Q.tà Scatola	
712757	1	

T600.6



CERNIERA TERZA ANTA DZB KF

T601**CERNIERA ANTA DZB PER TERZA ANTA**

portata kg 80

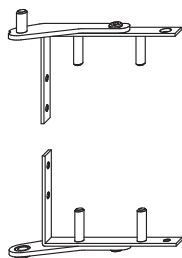

Cod.Pezzo	Q.tà Scatola	AP	Note
FBFB0041-100010	50	Dx	inferiore
FBFB0042-100010	50	Sx	inferiore
FBFB0051-100010	50	Dx	superiore
FBFB0052-100010	50	Sx	superiore

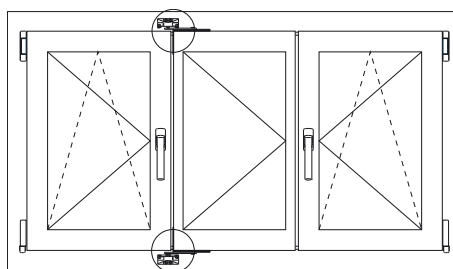
**T601.1****SUPPORTO ANGOLO DZB PER TERZA ANTA**

portata kg 80



Cod.Pezzo	Q.tà Scatola	Note
FBEL0400-100011	50	superiore
FBEL0410-100011	50	inferiore

T601.2**COPERCHIETTO DZB**

applicare alla cerniera terza anta (gruppo 601)



Cod.Pezzo	Q.tà Scatola	Colore
FDKZ0010-002010	100	Bianco Ral9003

T601.3**SPESSORE EL DA 4 MM**

utilizzare nei sistemi a doppia guarnizione



Cod.Pezzo	Q.tà Scatola	Colore
802489	1	Bianco Ral9003
802496	1	TDM Ral8019

CERNIERA FS 38 LARGA

apertura a tre ante



PVC



LEGNO



ALL-LEG



ALU 16x9

Cod.Pezzo	Q.tà Scatola	
702055	100	

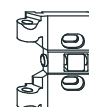
T606**CERNIERA FS 17 STRETTA**

apertura a tre ante



PVC



LEGNO



ALL-LEG



ALU 16x9

Cod.Pezzo	Q.tà Scatola	
702581	100	

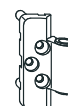
T606.1**PERNO FS**

apertura a tre ante



PVC



LEGNO



ALL-LEG



ALU 16x9

Cod.Pezzo	Q.tà Scatola	
702048	500	

T606.2**COPERCHIETTO FB 38 LARGO**

apertura a tre ante



PVC



LEGNO



ALL-LEG



ALU 16x9

Cod.Pezzo	Q.tà Scatola	Colore	Note
PKAG0010-002010	100	Bianco Ral9003	
PKAG0010-011010	100	TDM Ral8019	
PKAG0010-038010	100	Ottone	
PKAG0010-037010	1	Oro opaco	
PKAG0010-001010	1	Bianco Ral9001	
PKAG0010-021010	1	Grigio Ral7035	
PKAG0010-022010	100	Cromo Opaco	

T606.3

T606.4**COPERCHIETTO FB 17 STRETTO**

apertura a tre ante

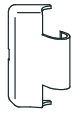

Cod.Pezzo	Q.tà Scatola	Colore
PKAG0020-002010	100	Bianco Ral9003
PKAG0020-011010	100	TDM Ral8019
PKAG0020-038010	100	Ottone
PKAG0020-037010	1	Oro opaco
PKAG0020-001010	1	Bianco Ral9001
PKAG0020-021010	100	Grigio Ral7035
PKAG0020-022010	100	Cromo Opaco

BANDELLA H TITAN TERZA ANTA

portata kg 80



Cod.Pezzo	Q.tà Scatola	
TBDF6010-100010	25	4

T610

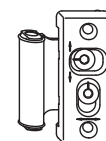

COPERCHIETTO W KF TITAN

utilizzare con bandella H gruppo T610



Cod.Pezzo	Q.tà Scatola	Colore	Note
TKWB0010-002012	100	Bianco Ral9003	
TKWB0010-004012	100	Bianco Ral9016	
TKWB0010-012012	500	TDM Ral8022	
TKWB0010-L38012	100	Ottone	
TKWB0010-LH4012	100	Titanio opaco	
TKWB0010-L24012	100	Argento EV1	colore verniciato
TKWB0010-0E9012	100	Caramello	

T610.1



SUPPORTO FORBICE TITAN



Cod.Pezzo	Q.tà Scatola	Perni	Portata	
TBSL6110-100010	100	3x3 mm	Kg 100	4
TBSL6150-100010	100	6x8 mm	Kg 100	4
TBSL6140-100010	100	6x24 mm	Kg 130	4

T611



COPERCHIETTO S TITAN

utilizzare con supporto forbice gruppo T611



Cod.Pezzo	Q.tà Scatola	Colore	Note
TKSL0020-002012	100	Bianco Ral9003	
TKSL0020-004012	100	Bianco Ral9016	
TKSL0020-012012	100	TDM Ral8022	
TKSL0020-L38012	100	Ottone	
TKSL0020-LH4012	100	Titanio opaco	
TKSL0020-L24012	100	Argento EV1	colore verniciato
TKSL0020-0E9012	100	Caramello	

T611.1



T612**PERNO POLY SUPPORTO FORBICE**

utilizzare con supporto forbice (gruppo T611)



Cod.Pezzo	Q.tà Scatola	
TBSB6020-100012	100	

T613**COPERCHIETTO DF**

per bandella H terza anta



Cod.Pezzo	Q.tà Scatola	Colore
TKDF0010-002012	50	Bianco Ral9003
TKDF0010-004012	50	Bianco Ral9016
TKDF0010-012012	50	TDM Ral8022
TKDF0010-L38012	50	Ottone
TKDF0010-LH4012	50	Titanio opaco
TKDF0010-L24012	50	Argento EV1
TKDF0010-0E9012	50	Caramello

BRACCIO BLOCCO ANTA**T648**

blocca l'anta in apertura a battente

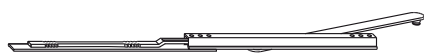

Cod.Pezzo	Q.tà Scatola	Gr	FFB	A (mm)	B (mm)	C (mm)	
TSBR0040-100010	10	1	570-770	540	55	18	5
TSBR0050-100010	10	2	771-1020	718	132	104	4

N.B.: Il cod.TSBR0040- gr.1 NON può essere utilizzato con cerniere a squadra

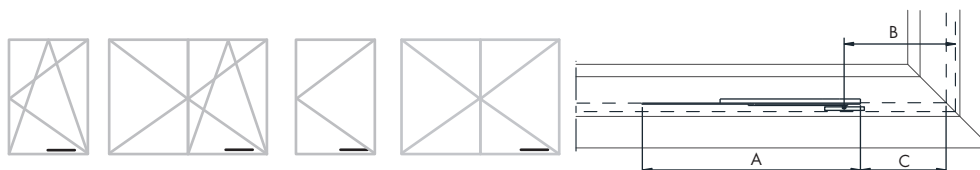
**ELEMENTO DI COLLEGAMENTO 100**

L=100 mm

T649

Cod.Pezzo	Q.tà Scatola	
TZSS0010-100010	50	

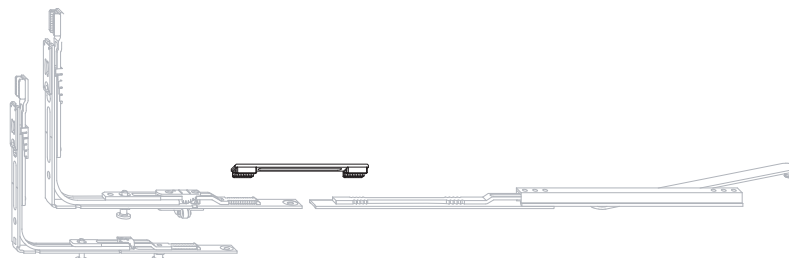
**PROFILO DI COPERTURA TS****T649.1**

Cod.Pezzo	Q.tà Scatola	Note
ZFAS0010-100010	100	L=100 mm



T650**BRACCIO FRIZIONATO**

limita l'apertura dell'anta



Cod.Pezzo	Q.tà Scatola	Gr	FFB	B (mm)	C (mm)	
704110	50	190/126	220-800	29	45	4
704127	25	280/236,5	615-1200	125	117	4
704134	25	360/270	490-1460	125	160	4
FSBR0010-100010	10	410/300	761-1560	141	190	4

N.B.: i codice.704110 e 704127 NON possono essere utilizzati con cerniere a squadra

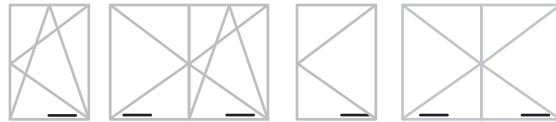
N.B.: con le quote riportate nella griglia apertura max 90°**Se si utilizza la cerniera axxent 24+ utilizzare soltanto il braccetto frizionato Gr.280/236,5, Gr.360/270 e Gr.410/300. Vedere griglia con quote da rispettare**Quote da rispettare
con Axxent 24+

A	B	C
280	134	142
360	175	142
410	208	142

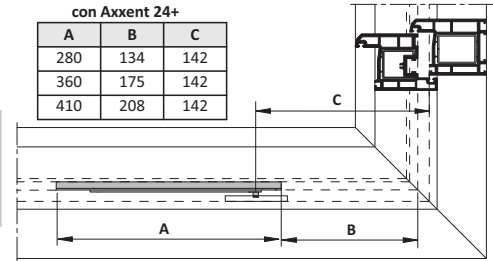
**T650.1****BRACCIO FRIZIONATO A0273**

Utilizzare SOLO con soglie in aria 10 mm



Cod.Pezzo	Q.tà Scatola	Gr	FFB	A (mm)	B (mm)	
ZSBR0110-100010	50	190/126	429-800	45	29	4
ZSBR0120-100010	25	280/236,5	615-1200	117	125	4

N.B.: Il braccetto frizionato Gr.190/126 NON può essere utilizzato con cerniere a squadra

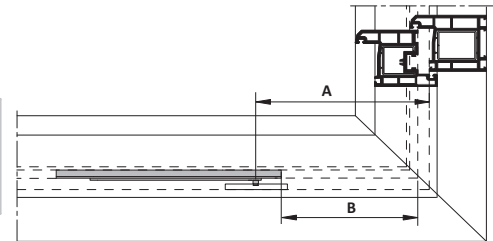
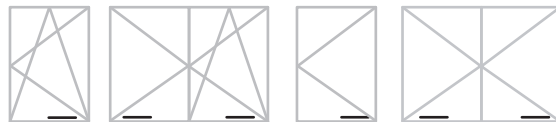
N.B.: Con le quote riportate nella griglia apertura max 90°**Utilizzare riscontro specifico per soglia aria 10 cod. FRSL0050**

CONFEZIONE RISCONTRO

bracci (gruppo T648-T650)



PVC

Cod.Pezzo	Q.tà Scatola	Tipo	Sistema
704332	25	A0441	Alphacan System MD
700839	25	A0600/2	Salamander 2D/3D
704417	25	A0608	Koemmerling 3S-EuroFutur-88 plus
704424	25	A1320	Inoutic Arcade
ZMBR0030-100010	25	A0780	KBE MD
ZMBR0040-100010	25	A1663	KBE AD, Veka Softline AD/MD
704370	25	A1900	Aluplast 1/2/3000, Rehau Gealan S3000-S7000-S8000
704387	25	A1940	Aluplast 4/5/6000, Deceuninck Zendow 3000, KBE 70AD/MD
704431	25	A2040	Alphacan Alpha AD70/80, Bruegmann AD/MD Salamander BluEvolution82, Schueco Corona CT 70AS/MD Veka Softline 70AD/MD-Topline 70AD/MD-Swingline

T651



BRACCI FRIZIONATI

CONFEZIONE RISCONTRO

aria 4 mm - per braccio frizionato (gruppo T650)



LEGNO

Cod.Pezzo	Q.tà Scatola	Tipo	Fresata
700051	25	A0420	17x8 mm

T652

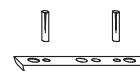

N.B.: per dettaglio sistemi, consultare le TAVOLE ACCESSORI SPECIFICI

CONFEZIONE RISCONTRO

aria 12 mm - per bracci (gruppo T648-T650)



LEGNO



ALL-LEG



ALU 16x9

Cod.Pezzo	Q.tà Scatola	Tipo	Note
700068	25	A0380 A0800	Euronut 7/8x4 Euronut 6/8x4
704356	25	A0760	Eurofalz 18/8, Eurofalz 24/8, Eurofalz 30/8

T653

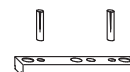

N.B.: per dettaglio sistemi, consultare le TAVOLE ACCESSORI SPECIFICI

T660**FERMO APERTURA ANTA**

tre posizioni di apertura anta

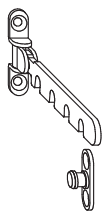
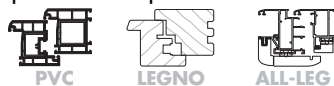

Cod.Pezzo	Q.tà Scatola	Colore
214411	100	Bianco Ral9003
214428	100	TDM Ral8019

N.B.: i codici 214411-214428 si riferiscono a confezioni da 100 pezzi

T662**BRACCETTO AERAZIONE CONTROLLATA ES040**

apertura ribalta circa 40 mm - utilizzare in combinazione con angolo 1° anta gruppo T69

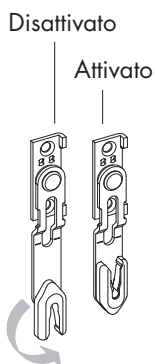

Cod.Pezzo	Q.tà Scatola
ZSES0010-100012	50

per eventuale spessore di compensazione sul telaio, utilizzare piastrina gruppo T128-T129

**T662.1****BRACCETTO AERAZIONE CONTROLLATA 2 ANTE A0767**

apertura ribalta circa 40 mm - utilizzare in combinazione con angolo 1° anta gruppo T69

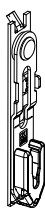

Cod.Pezzo	Q.tà Scatola
TSES0010-100010	50

da applicare all'angolo gruppo T50-61

T662.2**RISCONTRO AERAZIONE CONTROLLATA 2 ANTE A0767**

apertura circa 10 mm

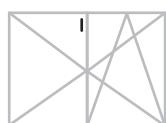

Cod.Pezzo	Q.tà Scatola
TRZL0030-100011	100

Da utilizzare in combinazione con angolo gruppo T69

RISCONTRO SP MICROVENTILAZIONE

apertura 7-8 mm da utilizzare in combinazione con angoli



T666

ACCESSORI AERAZIONE CONTROLLATA

Cod.Pezzo	Q.tà Scatola	Tipo	Sistema
TRZL0090-100010	100	A4460	Deceuninck Zendow3000, Gealan S3000-S7000-S8000 Profine 76AD/MD ALPHACAN - INI ALPHA
TRZL0110-100010	100	A2666	Alphacan Alpha AD70/80, Bruegmann 70AD/MD, Veka Topline 70AD/MD-Softline AD/MD-Swinline AD-Alphaline Salamander bluEvolution 82AD/MD Schueco Corona CT 70AS/MD Italplastick Seven
TRZL0130-100010	500	A2860	Salamander Design 2D/3D/MD Rehau Brillant Design - Synego - Geneo
TRZL0140-100010	100	A2400	Aluplast 4000-5000-6000 Roplasto 7001 AD/MD

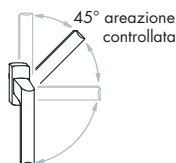
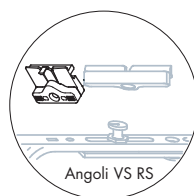
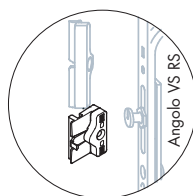

RISCONTRO S-RS/KS MICROVENTILAZIONE SICURA

Titan Vent Sicure - tre posizioni 5-7,5-10 mm - da utilizzare sull'orizzontale lato superiore



T667

Cod.Pezzo	Q.tà Scatola	AP	Tipo	Sistema	Note
TRVS0091-100010	25	Dx	A0608	Alphacan IníAlpha 70-MD Prestigio Koemmerling 3S-EuroFutur-88 plus-EuroFutur Classic	
TRVS0092-100010	25	Sx	A0608	Alphacan IníAlpha 70-MD Prestigio Koemmerling 3S-EuroFutur-88 plus-EuroFutur Classic	
TRVS0081-100010	25	Dx	A1860	Inoutic Arcade	
TRVS0082-100010	25	Sx	A1860	Inoutic Arcade	
TRVS0061-100010	25	DX	A1940	Gealan S3000-S7000-S8000 Alphacan IníAlpha 70-MD Prestigio	Alphacan +0,5 press.
TRVS0062-100010	25	Sx	A1940	Gealan S3000-S7000-S8000 Alphacan IníAlpha 70-MD Prestigio	Alphacan +0,5 press.
TRVS0021-100010	25	Dx	A2180	Salamander BluEvolution 82AD/MD-92AD Bruegmann AD/MD-Design 2-3D Schueco Corona CT 70AS/MD Veka Softline 70AD/MD-Topline AD/MD-Softline 82AD/MD Veka Alphaline 90MD-Swingline	
TRVS0022-100010	25	Sx	A2180	Salamander BluEvolution 82AD/MD-92AD Bruegmann AD/MD-Design 2-3D Schueco Corona CT 70AS/MD Veka Softline 70AD/MD-Topline AD/MD-Softline 82AD/MD Veka Alphaline 90MD-Swingline	
TRVS0071-100010	25	Dx	A2400	Aluplast 4/5/6/7000, Roplasto 7001 AD/MD	
TRVS0072-100010	25	Sx	A2400	Aluplast 4/5/6/7000, Roplasto 7001 AD/MD	
TRVS0031-100010	25	Dx	A2860	Rehau Geneo AD/MD-Synego AD/MD-Thermo-Design S730	
TRVS0032-100010	25	Sx	A2860	Rehau Geneo AD/MD-Synego AD/MD-Thermo-Design S730	
TRVS0041-100010	25	Dx	A4460	Profine 76AD/MD-88MD, KBE 70AD/MD	
TRVS0042-100010	25	Sx	A4460	Profine 76AD/MD-88MD, KBE 70AD/MD	

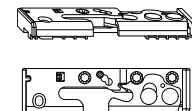

T667.1**RISCONTRO S-RS/KS - VS/BS MICROVENTILAZIONE SICURA**

Titan Vent Sicure - da utilizzare sul verticale lato cremonese e lato cerniere

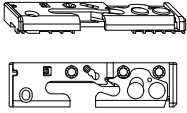

Cod.Pezzo	Q.tà Scatola	AP	Tipo	Sistema	Note
TRVS8081-100010	25	Dx	A1860	Inoutic Arcade	
TRVS8082-100010	25	Sx	A1860	Inoutic Arcade	
TRVS8061-100010	25	Dx	A1940	Gealan S3000-S7000-S8000 Alphacan IniAlpha 70-MD Prestigio	Alphacan +0,5 press.
TRVS8062-100010	25	Sx	A1940	Gealan S3000-S7000-S8000 Alphacan IniAlpha 70-MD Prestigio	Alphacan +0,5 press.
TRVS8021-100010	25	Dx	A2180	Salamander BluEvolution 82AD/MD-92AD Bruegmann AD/MD-Design 2-3D Schueco Corona CT 70AS/MD Veka Softline 70AD/MD-Topline AD/MD-Softline 82AD/MD	
TRVS8022-100010	25	Sx	A2180	Salamander BluEvolution 82AD/MD-92AD Bruegmann AD/MD-Design 2-3D Schueco Corona CT 70AS/MD Veka Softline 70AD/MD-Topline AD/MD-Softline 82AD/MD	
TRVS8071-100010	25	Dx	A2400	Aluplast 4/5/6/7000, Roplasto 7001 AD/MD	
TRVS8072-100010	25	Sx	A2400	Aluplast 4/5/6/7000, Roplasto 7001 AD/MD	
TRVS8031-100010	25	Dx	A2860	Rehau Geneo AD/MD-Synego AD/MD-Thermo-Design S730	
TRVS8032-100010	25	Sx	A2860	Rehau Geneo AD/MD-Synego AD/MD-Thermo-Design S730	
TRVS8041-100010	25	Dx	A4460	Profine 76AD/MD-88MD, KBE 70AD/MD	
TRVS8042-100010	25	Sx	A4460	Profine 76AD/MD-88MD, KBE 70AD/MD	

T668**RISCONTRO SP MICROVENTILAZIONE**

apertura ribalta circa 10 mm da utilizzare in combinazione con angoli

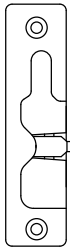

Cod.Pezzo	Q.tà Scatola	AP	Tipo	Asse Ferr.	Sistema
TRZL0041-100010	100	Dx	A1361	9	Eurofalz 18/8
TRZL0042-100010	100	Sx	A1361	9	Eurofalz 18/8
TRZL0011-100010	100	Dx	A4500	13	Eurofalz 24/8
TRZL0012-100010	100	Sx	A4500	13	Eurofalz 24/8
FRZL0050-100010	100		A4220/2	9	Alluminio anta cava ferr.16x9 tel.14mm

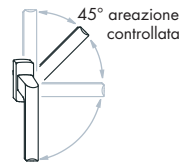
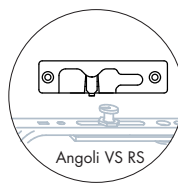
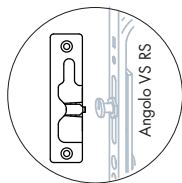

BRACCETTO AERAZIONE CONTROLLATA

per aperture ad anta Dreh

**T670**

Cod.Pezzo	Q.tà Scatola	
TMZZ0010-100050	50	

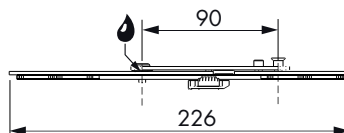

N.B.: il codice TMZZ0010 si riferisce ad una confezione da 50 pezzi

**RISCONTRO PER BRACCETTO AERAZIONE CONTROLLATA**

per aperture ad anta Dreh - da utilizzare in combinazione con braccetto gruppo T670

**T671**

Cod.Pezzo	Q.tà Scatola	
FP410-10V00	50	



Per la compensazione del telaio applicare anche 2 spessori gruppo T128.

T675**AEROCONTROL**

sensore elettromagnetico - lunghezza cavetto 6 m

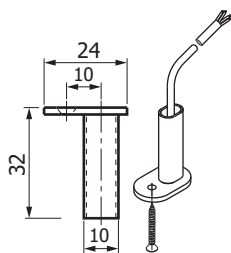

Cod.Pezzo	Q.tà Scatola	Tipo	Colore	Note
899526	25	UMS 001	Bianco	4 poli L=32 mm
899533	25	UMS 001	Argento EV1	4 poli L=32 mm
ZUMS1080-040010	10	UMS 1080	Argento	4 poli L=19 mm [1]
ZUMS1080-096010	10	UMS 1080	Bianco	4 poli L=19 mm [1]
899564	25	UMS 003	Bianco	6 poli L=32 mm
899571	25	UMS 003	Argento EV1	6 poli L=32 mm

Note:

- 4 poli include linea antisabotaggio
- 6 poli include linea contro il campo magnetico esterno

[1] SENZA VdS**T675.1****MAGNETE A CLIPS TA**

da applicare SOLO all'angolo BS (gruppo T141 e T147)

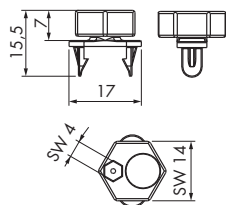

Cod.Pezzo	Q.tà Scatola	
ZUMA0010-100011	10	

T675.2**AEROCONTROL PIATTO**

sensore elettromagnetico - lunghezza cavetto 6 m

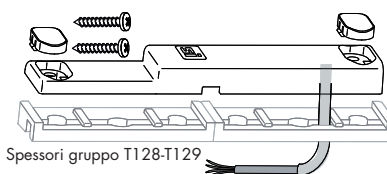

Spessori gruppo T128-T129

Cod.Pezzo	Q.tà Scatola	Colore
ZUMS5040-040010	25	Argento EV1

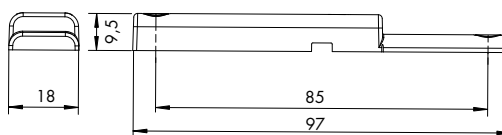

SUPPORTO MAGNETE UE

utilizzare con cava ferramenta 16x9

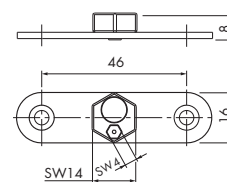

Cod.Pezzo	Q.tà Scatola	
ZUMA0030-100010	10	

**SUPPORTO MAGNETE UE**

utilizzare con cava ferramenta 16x9

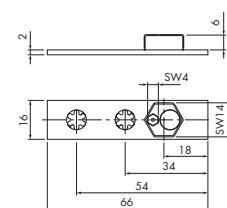
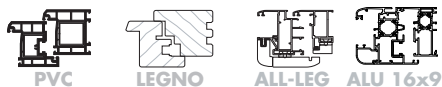

Cod.Pezzo	Q.tà Scatola	
ZUMA0040-100010	10	

**MAGNETE UE FISSAGGIO CON MOLLA**

Cod.Pezzo	Q.tà Scatola	
ZFUE0010-040010	50	

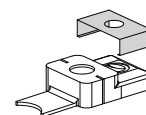

T676**CHIUSURA A CHIAVE**

blocca l'apertura della finestra ad anta

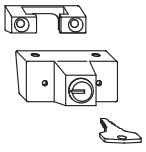

Cod.Pezzo	Q.tà Scatola	Colore
ZMDS0040-002010	50	Bianco Ral9003
ZMDS0040-011010	50	TDM Ral8019
ZMDS0040-100010	50	Zincato argento

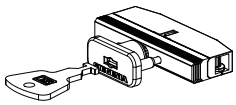
T677**CHIUSURA A CHIAVE A SCOMPARSA**

Cod.Pezzo	Q.tà Scatola	Gr	Colore
ZMDS0060-004010	50	2	Bianco Ral9016
ZMDS0060-011010	50	2	TDM Ral8019
ZMDS0060-023010	50	2	Nero Ral9005
ZMDS0060-0F6010	50	2	Grigio Ral9006
ZMDS0070-004010	50	3	Bianco Ral9016
ZMDS0070-011010	50	3	TDM Ral8019
ZMDS0070-0F6010	50	3	Grigio Ral9006

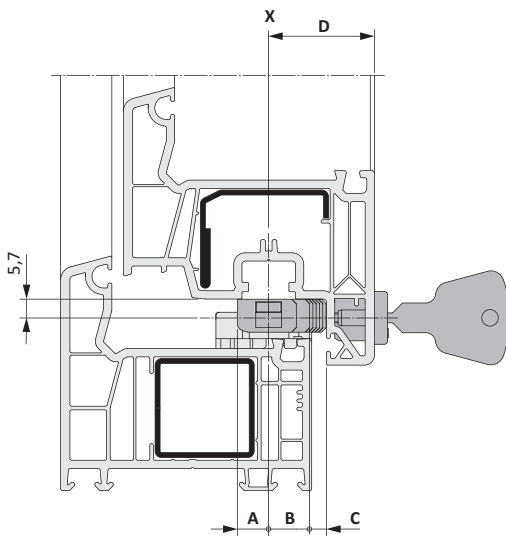

	A	B	C	D
ZMDS0060-...	9	12,5	4 - 9	27,5 - 34,5
ZMDS0070-...	9	12,5	4 - 9	31,5 - 39,5

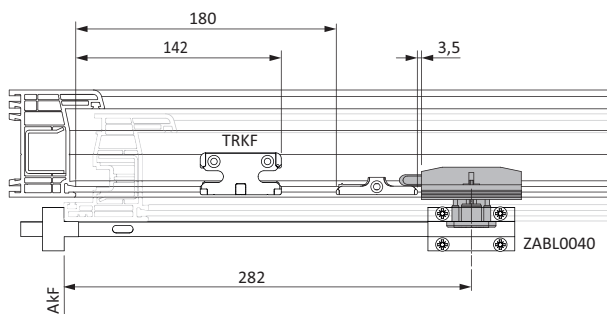

Per RC1 e RC2

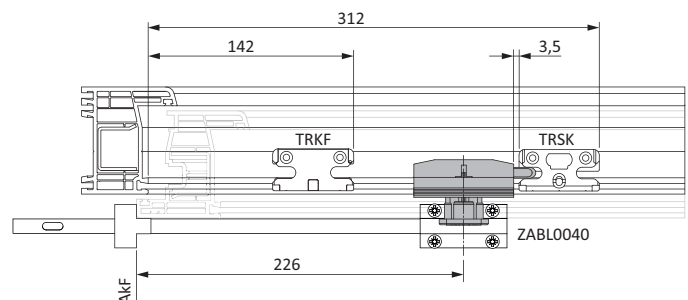

INVITO CHIUSURA ANTA

lato telaio



T678

ACCESSORI UTILI

Cod.Pezzo	Q.tà Scatola	Tipo	Colore	Sistema
310281	100	A0608	Bianco	Koemmerling 3S-EuroFutur-88 plus
884331	1	A1660	Bianco	Veka Softline AD/MD
884959	500			



N.B: il codice 310281 si riferisce ad una confezione da 100 pezzi

INVITO CHIUSURA ANTA

lato anta 'F'



T679

Cod.Pezzo	Q.tà Scatola	Colore	Note
873656	1	Argento EV1	senza cava ferram.16x9
861363	1	Bianco	senza cava ferram.16x9



N.B.: il codice TRAU0520-004060 si riferisce a confezioni da 100 pezzi

INVITO CHIUSURA ANTA

lato telaio 'R'



T679.1

Cod.Pezzo	Q.tà Scatola	Tipo	Colore	Note
873670	1	A0800	Argento Ral7035	Euronut 7/8x4
873618	1	A1360	Argento Ral7035	Eurofalz 18/8
ZRAL0010-040010	100	A4500	Argento Ral7035	Eurofalz 24/8
861271	1	A1360	Bianco	Eurofalz 18/8
863008	1	A0800	Bianco	Euronut 7/8x4



T680**PROFILO DI COPERTURA IN PVC**

cava ferramenta 16x9

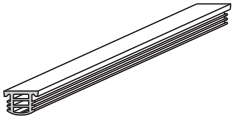

Cod.Pezzo	Q.tà Scatola	Colore	Note
811757	100	Bianco Ral9003	L=2000 mm
811740	100	TDM Ral8024	L=2000 mm
290569	100	Argento EV1	L=100 m

N.B.: il codice 290569 si riferisce ad una confezione da 100 m

T681**PROFILO DI COPERTURA IN METALLO**

cava ferramenta 16x9



Cod.Pezzo	Q.tà Scatola	Note
707814	25	L=2000 mm

T682**ANELLO PER BLOCCO PIATTO DA 16 MM**

Cod.Pezzo	Q.tà Scatola	
SH001-10V00	100	

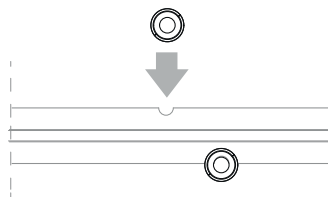

CARELLINO RIPOSA ANTA

per scivolo da motare sul telaio vedere (gruppo T691)



PVC



LEGNO



ALL-LEG



ALU 16x9

Cod.Pezzo	Q.tà Scatola	Tipo	Note
TFFH0010-100010	50	A2000	per cava ferr.16x9
TFFH0020-100011	100	liscio	senza cava ferr.16x9
TFFH0140-023010	100	A0273	per soglia aria 4 mm

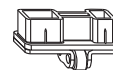

TFFH0010



TFFH0020



TFFH0140

BOCCOLA FILETTATA

filetto M5



PVC



LEGNO



ALL-LEG

Cod.Pezzo	Q.tà Scatola	Note
800287	250	Filetto M5

**SCIVOLO PER CARRELLINO FH**

carrellino (gruppo 685)



LEGNO



ALL-LEG

Cod.Pezzo	Q.tà Scatola	Tipo	Sistema
TRAL0080-040010	50	A0608/3	Eurofalz 18/8

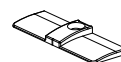
**SCIVOLO PER CARRELLINO FH**

carrellino (gruppo T685)



PVC

Cod.Pezzo	Q.tà Scatola	Tipo	Sistema
TRAL0010-040010	50	A0608	Koemmerling 3S-EuroFutur-88 plus
TRAL0030-040010	50	A1940	Gealan S3000-S7000-S8000
TRAL0020-040010	50	A2860	Aluplast 1/2/3/4/5/6000, Deceuninck Zendow 3000 KBE 70AD/MD, Rehau, Salamander 2D/3D
TRAL0040-040011	50	A2860/1	Alphacan Alpha AD70/80AD, Bruegmann AD/MD Schueco Corona CT 70AS/MD Veka Softline 70AD/MD-Totpline 70AD/MD-Swingline

**T685****T686****T690****T691**

T692**BRACCETTO LIMITATORE APERTURA ANTA**

apertura anta max circa 90°

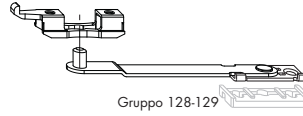

Cod.Pezzo	Q.tà Scatola	
ZSFF0010-100010	25	

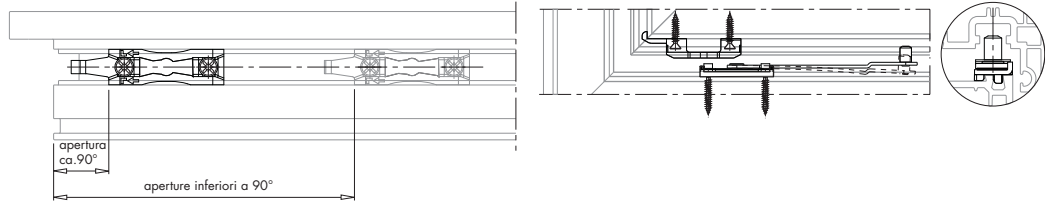
**T693****SUPPORTO ANTISOLLEVAMENTO ANTA**

Cod.Pezzo	Q.tà Scatola	Asse Ferr.	Note
TFAH0020-100010	25	13	RC2

- Da utilizzare con sicurezza RC2

T694**PROTEZIONE E RC2**

Cod.Pezzo	Q.tà Scatola	Note
FRFL0020-040010	50	RC2

PIASTRINA

per eventuale blocco del piatto da 16 mm



PVC



LEGNO



ALL-LEG

Cod.Pezzo	Q.tà Scatola	
ZFAP0010-023010	100	

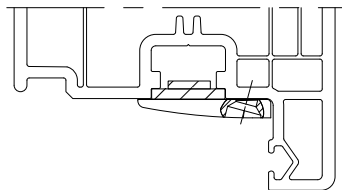

T695

ACCESSORI UTILI

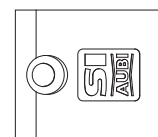

T696**RISCONTRO A2000**

applicare sullo scambio battuta cava ferramenta 16x9



Cod.Pezzo	Q.tà Scatola	Tipo
711873	500	A2000

T697**RISCONTRO A0383**

applicare sullo scambio battuta cava ferramenta 16x9 in combinazione con spessore (gruppo T698)

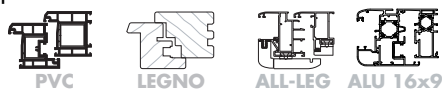

Cod.Pezzo	Q.tà Scatola	Tipo	Note
708712	500	A0383	Articolo in eliminazione

T698**SPESSORE CAVA FERRAMENTA**

cava ferramenta 16x9 da applicare in combinazione con riscontro (gruppo T697)



Cod.Pezzo	Q.tà Scatola
807859	100

T699.1**RISCONTRO S-RS A2000**

anti-intrusione in acciaio - per cava ferramenta 16x9



Cod.Pezzo	Q.tà Scatola	Tipo
TRSK0700-100010	250	A2000

RISCONTRO 46-56

lunghezza riscontro 46 e 56 mm



ALL-LEG ALU 16x9

T700



Cod.Pezzo	Q.tà Scatola	Tipo	Asse Ferr.	Sistema	Note
711347	500	A0761	9-13	Alluminio-legno	
FRSB0420-100010	500	A3140	13	Alluminio anta cava ferr.16x9*	Telaio 14x5
721339	500	A4240	9	Alluminio anta cava ferr.16x9*	Telaio 14x5
717370	200	F LM	9	Alluminio anta cava ferr.16x9*	Telaio 14x5
FRSB0210-100011	250	A4040	9	Alluminio anta cava ferr.16x9*	Telaio 10x5
FRSB0260-100010	500	A4860	9	Alluminio anta cava ferr.16x9*	Telaio 14x5 -0,5 press.
TRSM0180-100010	500	A1860/1	13	Alluminio anta cava ferr.16x9*	Telaio 10x5
TRSB0170-100010	500	A3140/1	13	Alluminio anta cava ferr.16x9*	Telaio 10x5
NRSB0040-100010	500	A4240/1	9	Alluminio anta cava ferr.16x9*	Telaio 5,5x5 R40

N.B.: per dettaglio sistemi, consultare le TAVOLE ACCESSORI SPECIFICI sezione TITAN

RISCONTRO 56

lunghezza riscontro 56 mm



PVC

T701



Cod.Pezzo	Q.tà Scatola	Tipo	Sistema	Note
707265	500	A1906	Rehau Brillant-Design	-0,5 press.
NRSB0030-100010	500	A4240/1	Italplastick Olimpia 2000	

T702**RISCONTRO S 56**

acciaio+pvc e fibra di vetro al 30%

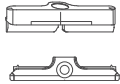

Cod.Pezzo	Q.tà Scatola	Tipo	Sistema	Note
TRSM0050-100010	500	A0608	Koemmerling 3S-EuroFutur-88 plus	vite su pvc
TRSM0160-100010	500	A1860	Inoutic Arcade, Thyssen AD	
TRSM0060-100010	500	A1900	Aluplast 1/2/3/4/5/6000, Salamander 2D/3D-BluEvolution 92 Schueco Corona CT 70AS/MD Rehau, Roplasto 7001 AD/MD	
TRSM0300-100010	500	A1940	Gealan S3000-S7000-S8000	
TRSM0010-100010	500	A2560	Alphacan Alpha AD70/80, Bruegmann AD/MD	
TRSM0030-100010	500	A2665	Veka Softline 70AD/MD-Topline 70AD/MD-Swingline Alphaline 90MD, Alphacan Alpha AD70/80 Italplastick SEVEN	Alpha70/80 -0,5 press.
TRSM0100-100010	500	A2666	Bruegmann AD/MD	
TRSM0120-100010	500	A2670	Veka Softline 70AD/MD-Topline 70AD/MD-Swingline Alphaline 90MD	profilo rivestito
TRSM0140-100010	500	A2720	Koemmerling 3S-EuroFutur-88 plus	vite su ferro
FRSB0690-100010	500	A3140/1	Italplastick Plus	
TRSM0170-100010	500	A3960	Alphacan In'Alpha 70-MD Prestigio	
TRSM0070-100010	500	A4460	Profine 76AD/MD-88MD, KBE 70AD/MD Gealan S3000-S7000-S8000	Gealan - 0,5 press.
TRSM0320-100010	500	A4580	Deceuninck Zendow 3000	

T703**RISCONTRO S 56 H**

acciaio+pvc e fibra di vetro al 30%

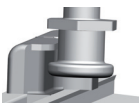
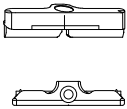

Cod.Pezzo	Q.tà Scatola	Tipo	Sistema	Note
TRSN0030-100010	500	A0608	Koemmerling 3S-EuroFutur-88 plus	vite su pvc
TRSN0110-100010	500	A1860	Inoutic Arcade	
TRSN0040-100010	500	A1900	Aluplast 1/2/3/4/5/6000 Salamander 2D/3D-Bluevolution Schueco Corona CT 70AS/MD Rehau, Roplasto 7001 AD/MD	
TRSN0200-100010	500	A1940	Gealan S3000-S7000-S8000	
TRSN0020-100010	500	A2665	Bruegmann AD/MC, Veka Softline 70AD/MD-Topline 70AD/MD-Swingline Alphaline 90MD, Alphacan Alpha AD70/80	
TRSN0090-100010	500	A2670	Veka Softline 70AD/MD-Topline 70AD/MD Swingline-Alphaline 90MD	profilo rivestito
TRSN0050-100010	500	A4460	KBE 70AD/MD	

RISCONTRO

aria 4 mm



T705

RISCONTRI NOTTOLINO

Cod.Pezzo	Q.tà Scatola	Tipo	Asse Ferr.	Fresata
717226	500	A0420	9	17x8 L=90 mm
FRSG0020-100060	100	A0429	9	19x8 L=90 mm



N.B.: per dettaglio sistemi, consultare le TAVOLE ACCESSORI SPECIFICI sezione TITAN
il codice FRSG0020-100060 si riferisce ad una confezione da 100 pezzi

RISCONTRO

aria 4 mm



T707

Cod.Pezzo	Q.tà Scatola	AP	Tipo	Asse Ferr.	Fresata
708880	250	Dx	A0434	9	19x9 L=90 mm
708897	250	Sx	A0434	9	19x9 L=90 mm
FRSF0031-100010	100	Dx	A0490	13	25x9 L=90 mm
FRSF0032-100010	100	Sx	A0490	13	25x9 L=90 mm



N.B.: per dettaglio sistemi, consultare le TAVOLE ACCESSORI SPECIFICI sezione TITAN

RISCONTRO 46

aria 12 mm



T709

Cod.Pezzo	Q.tà Scatola	Tipo	Asse Ferr.	Sistema
708682	500	A0380	9	Euronut 6/8x4
708781	500	A0807	9	Euronut 7/8x4



N.B.: per dettaglio sistemi, consultare le TAVOLE ACCESSORI SPECIFICI sezione TITAN

T710**RISCONTRO 56**

aria 12 mm

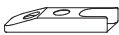

A4500



A4501



A3600-A3620

Cod.Pezzo	Q.tà Scatola	AP	Tipo	Asse Ferr.	Sistema	Note
707210	500		A0813	9	Euronut 7/8x4	
707227	500		A1361	9	Eurofalz 18/8	
707241	500		A1362	9	Eurofalz 20/8	
FRSB0041-100010	500	Dx	A4500	13	Eurofalz 24/8	
FRSB0042-100010	500	Sx	A4500	13	Eurofalz 24/8	
FRSB0460-100011	500		A4501	13	Eurofalz 24/8	H=9 mm
TRSB0050-100010	250		A3600	13	Eurofalz 30/8	
TRSB0080-100010	250		A3620	13	Eurofalz 35/8	

N.B.: per dettaglio sistemi, consultare le TAVOLE ACCESSORI SPECIFICI sezione TITAN

T712**RISCONTRO 56**

aria 12 mm - con perno di posizionamento diam.8 mm



Cod.Pezzo	Q.tà Scatola	AP	Tipo	Asse Ferr.	Sistema
707234	500		A1370	9	Eurofalz 18/8
707258	500		A1366	9	Eurofalz 20/8
FRSB0401-100010	500	Dx	A4505	13	Eurofalz 24/8
FRSB0402-100010	500	Sx	A4505	13	Eurofalz 24/8

N.B.: per dettaglio sistemi, consultare le TAVOLE ACCESSORI SPECIFICI sezione TITAN

RISCONTRO 56 S-RS

anti-intrusione in acciaio utilizzare con angoli S-RS (nottolini a funghetto girevoli)



PVC

Cod.Pezzo	Q.tà Scatola	Tipo	Sistema	Note
TRSK0500-100011	250	A0608	Koemmerling 3S-EuroFutur-88 plus	
TRSK1330-100011	250	A1860	Inoutic Arcade	
TRSK1670-100010	250	A1940	Alphacan In'Alpha 70-MD Prestigio	+0,5 press.
TRSK0270-100011	250	A2040	Aluplast 1/2/3000, Bruegmann AD/MD Veka Softline AD13, Schueco Corona CT 70AS/MD, Italplastick SEVEN	
TRSK0520-100010	250	A2400	Aluplast 4/5/6000, Roplasto 7001 AD/MD	
TRSK0210-100010	100	A2660	Alphacan Alpha AD70/80	+1,0 press.
TRSK0790-100012	250	A2666	Alphacan Alpha AD70/80, Veka Topline 70AD/MD-Softline AD/MD-Swinline AD-Alphaline	
TRSK0510-100011	250	A2860	Rehau Brillant Design, Salamander 2D/3D	
TRSK0600-100011	250	A4460	Gealan S3000-S7000-S8000, Profine 76AD/MD-88MD KBE 70AD/MD	3 viti fiss.
TRSK2620-100011	250	A4580	Deceuninck Zendow 3000	
TRSK0900-100010	250	A5000	Rehau Geneo AD/MD-Synego	
TRSK1400-100010	250	A5080	Salamander Bluevolution 92	

T719

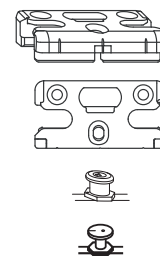

RISCONTRI ANTI-INTRUSIONE

RISCONTRO S-RS

aria 4 mm - anti-intrusione in acciaio



LEGNO

Cod.Pezzo	Q.tà Scatola	AP	Tipo	Fresata
TRSK0621-100010	100	Dx	A0429	19x8 L=90 mm
TRSK0622-100010	100	Sx	A0429	19x8 L=90 mm

T723

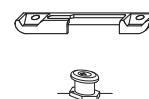

N.B.: per dettaglio sistemi, consultare le TAVOLE ACCESSORI SPECIFICI sezione TITAN

RISCONTRO S-RS

aria 4 mm - anti-intrusione in acciaio



LEGNO

Cod.Pezzo	Q.tà Scatola	AP	Tipo	Asse Ferr.	Fresata
TRSK0721-100010	100	Dx	A0434	9	19x9 L=90 mm
TRSK0722-100010	100	Sx	A0434	9	19x9 L=90 mm
TRSK1321-100010	100	Dx	A0490	13	25x9 L=90 mm
TRSK1322-100010	100	Sx	A0490	13	25x9 L=90 mm

T725

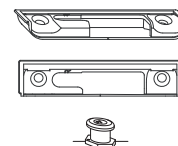

N.B.: per dettaglio sistemi, consultare le TAVOLE ACCESSORI SPECIFICI sezione TITAN

T730**RISCONTRO S-RS**

aria 12 mm - anti-intrusione in acciaio con perno di posizionamento diam.8 mm



LEGNO

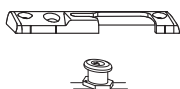

Cod.Pezzo	Q.tà Scatola	AP	Tipo	Asse Ferr.	Sistema
TRSK0391-100010	100	Dx	A4505	13	Eurofalz 24/8
TRSK0392-100010	100	Sx	A4505	13	Eurofalz 24/8

N.B.: per dettaglio sistemi, consultare le TAVOLE ACCESSORI SPECIFICI sezione TITAN**T730.1****RISCONTRO SL-RS**

aria 12 mm - anti-intrusione ambidestro con perno di posizionamento diam.8 mm



LEGNO



Cod.Pezzo	Q.tà Scatola	Tipo	Asse Ferr.	Sistema
TRSK1170-100010	100	A1370	9	Eurofalz 18/8
TRSK1190-100010	100	A1366	9	Eurofalz 20/8
TRSK1270-100010	100	A4505	13	Eurofalz 24/8

N.B.: per dettaglio sistemi, consultare le TAVOLE ACCESSORI SPECIFICI sezione TITAN**T732****RISCONTRO S-RS**

aria 12 mm - anti-intrusione in acciaio



LEGNO

ALL-LEG

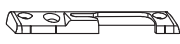

Cod.Pezzo	Q.tà Scatola	AP	Tipo	Asse Ferr.	Sistema
TRSK1691-100010	100	Dx	A1361	9	Eurofalz 18/8
TRSK1692-100010	100	Sx	A1361	9	Eurofalz 18/8
TRSK0441-100010	100	Dx	A1362	9	Eurofalz 20/8
TRSK0442-100010	100	Sx	A1362	9	Eurofalz 20/8
TRSK0381-100010	100	Dx	A4500	13	Eurofalz 24/8
TRSK0382-100010	100	Sx	A4500	13	Eurofalz 24/8

N.B.: per il dettaglio sistemi, consultare le TAVOLE ACCESSORI SPECIFICI sezione TITAN

RISCONTRO SL-RS

aria 12 mm - anti-intrusione ambidestro utilizzare SOLO con angoli S-RS (nottolini a funghetto girevoli)



Cod.Pezzo	Q.tà Scatola	Tipo	Asse Ferr.	Sistema	Note
TRSK1200-100010	100	A0807	9	Euronut 7/8x4	
TRSK1160-100010	100	A1361	9	Eurofalz 18/8	
NKAB0010-096010	100	A1361/1	9-13	Eurofalz 18/8	fresato per all-legno
TRSK1180-100010	100	A1362	9	Eurofalz 20/8	
TRSK1260-100010	100	A4500	13	Eurofalz 24/8	
TRSK0850-100011	250	A3600	13	Eurofalz 30/8	
TRSK0810-100010	250	A3620	13	Eurofalz 35/8	

N.B.: per dettaglio sistemi, consultare le TAVOLE ACCESSORI SPECIFICI sezione TITAN

RISCONTRO S-RS

anti-intrusione ambidestro



Cod.Pezzo	Q.tà Scatola	Tipo	Asse Ferr.	Sistema	Note
TRSK2700-100060	100	A3740	9	Alluminio anta cava ferr.16x9 Telaio 14mm	3 viti di fissaggio
TRSK0650-100011	250	A4040	9	Alluminio anta cava ferr.16x9 Telaio 10mm	2 viti di fissaggio
TRSK1940-100010	100	A3140/1	13	Alluminio anta cava ferr.16x9 Telaio 14mm	
TRSK1760-100071	250	A1860/1	13	Alluminio anta cava ferr.16x9 Telaio 10mm	

N.B.: il codice TRSK2700 si riferisce ad una confezione da 100 pezzi
il codice TRSK1760 si riferisce ad una confezione da 250 pezzi

T732.1

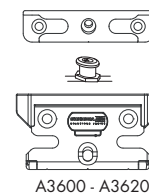

A3600 - A3620

T732.2

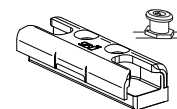

Sede telaio sistemi in alluminio anta cava 16x9 asse ferram.9-13

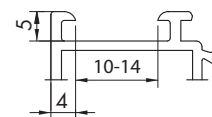

T738**RISCONTRO RIBALTA VERTICALE**

da utilizzare con terminale ribalta verticale (gruppo T168)



PVC

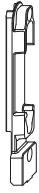

Cod.Pezzo	Q.tà Scatola	AP	Tipo	Sistema
TRKV0060-100010	200		A0615	Alphacan IníAlpha 70-MD Prestigio, Koemmerling 3S-EuroFutur-88 plus Inoutic Arcade
TRKV0071-100010	250	Dx	A0905	Salamander 2D/3D
TRKV0072-100010	250	Sx	A0905	Salamander 2D/3D
TRKV0091-100011	250	Dx	A1900	Aluplast 1/2/3/4/5/6000, Rehau Brillant Design-Synego
TRKV0092-100011	250	Sx	A1900	Aluplast 1/2/3/4/5/6000, Rehau Brillant Design-Synego
TRKV0100-100010	250		A1940	Gealan S3000-S7000-S8000
TRKV0111-100010	250	Dx	A2040	Schueco Corona CT 70AS/MD
TRKV0112-100010	250	Sx	A2040	Schueco Corona CT 70AS/MD
TRKV0141-100010	250	Dx	A2380	Bruegmann AD/MD
TRKV0142-100010	250	Sx	A2380	Bruegmann AD/MD
TRKV0151-100011	250	Dx	A2460	Profine 76AD/MD-88MD, KBE 70AD/MD
TRKV0152-100011	250	Sx	A2460	Profine 76AD/MD-88MD, KBE 70AD/MD
TRKV0161-100010	250	Dx	A2660	Veka Softline 70AD/MD-Topline 70AD/MD-Swingline-Alphaline 90MD
TRKV0162-100010	250	Sx	A2660	Veka Softline 70AD/MD-Topline 70AD/MD-Swingline-Alphaline 90MD

T742**RISCONTRO RIBALTA VERTICALE**

da utilizzare con terminale ribalta verticale (gruppo T168)



LEGNO



ALL-LEG

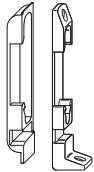

Cod.Pezzo	Q.tà Scatola	Tipo	Asse Ferr.	Fresata	Sistema
709986	250	A0761			Alluminio-legno
TRKV0010-100010	250	A0420	9	17x8	Aria 4 mm
TRKV0030-100010	250	A0807	9		Euronut 7/8x4
TRKV0040-100010	250	A1361	9		Eurofalz 18/8
TRKV0050-100010	250	A1362	9		Eurofalz 20/8

N.B.: per dettaglio sistemi, consultare le TAVOLE ACCESSORI SPECIFICI

RISCONTRO RIBALTA S-ES FH

ribalta orizzontale - anti-intrusione in acciaio



T751

RISCONTRO RIBALTA ORIZZONTALE

Cod.Pezzo	Q.tà Scatola	Tipo	Sistema	Note
705933	100	A0608	Koemmerling 3S-EuroFutur-88 plus, Alphacan Prestigio	
706145	100	A1860	Inoutic Arcade	
FRKA0200-100010	100	A1940	Alphacan In'Alpha 70-MD Prestigio Gealan S3000-S7000-S8000	+0,5 press.
706404	100	A2040	Aluplast 1/2/3000, Schueco Corona CT 70AS/MD	
706411	100	A2180	Alphacan Alpha AD70/80-Esthea Bruegmann AD/MD, Veka Softline 70AD/MD Veka Topline 70AD/MD-Swingline, Italplastick SEVEN	
NRKA0070-100010	100	A2360/1	Italplastick Olimpia 2000	
706428	100	A2400	Aluplast 4/5/6000	
TRKA0010-100010	100	A2400/1	Salamander Bluevolution 92	
FRKA0540-100011	100	A2860	Rehau, Salamander 2D-3D	
717615	100	A3080	Roplasto 7001 AD/MD	
FRKJ0190-100010	100	A3140/1	Italplastick Plus	
717998	100	A4060	KBE 70AD/MD	
FRKA0100-100010	100	A4460	Profine 76AD/MD-88MD, KBE 70AD/MD	+0,5 press.
TRKA0220-100010	100	A4580	Deceuninck Zendow 3000	
FRKA0250-100010	100	A4800	Alphacan In'Alpha 70-MD Prestigio	+1,0 press.

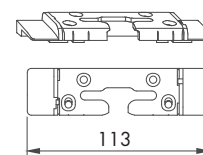

RISCONTRO RIBALTA S-ES FH TBT

ribalta orizzontale - anti-intrusione in acciaio



T752

Cod.Pezzo	Q.tà Scatola	AP	Tipo	Sistema
719756	100	Dx	A0612	Alphacan In'Alpha 70-Prestigio Koemmerling 3S-EuroFutur-88 plus
719763	100	Sx	A0612	Alphacan In'Alpha 70-Prestigio Koemmerling 3S-EuroFutur-88 plus
721605	100	Dx	A1860	Inoutic Arcade
721612	100	Sx	A1860	Inoutic Arcade
TRKB0051-100010	100	Dx	A2040	Aluplast 1/2/3000, Schueco Corona CT 70AS/MD
TRKB0052-100010	100	Sx	A2040	Aluplast 1/2/3000, Schueco Corona CT 70AS/MD
721469	100	Dx	A2180	Alphacan Alpha AD70/80-Esthea Bruegmann AD/MD, Veka Softline 70AD/MD Veka Topline 70AD/MD-Swingline
721476	100	Sx	A2180	Alphacan Alpha AD70/80-Esthea Bruegmann AD/MD, Veka Softline 70AD/MD Veka Topline 70AD/MD-Swingline
721629	100	Dx	A2400	Aluplast 4/5/6/7/8000
721636	100	Sx	A2400	Aluplast 4/5/6/7/8000
720622	100	Dx	A2860	Rehau, Salamander 2D-3D-Streamline
720639	100	Sx	A2860	Rehau, Salamander 2D-3D-Streamline

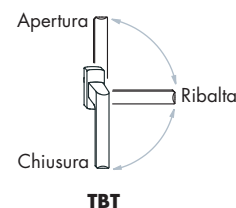
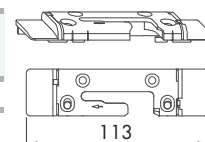

TBT

T753**RISCONTRO RIBALTA 56 S-RS**

ribalta orizzontale - anti-intrusione in acciaio

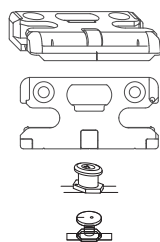

Cod.Pezzo	Q.tà Scatola	Tipo	Sistema	Note
TRKF0050-100010	250	A0608	Koemmerling 3S-EuroFutur-88 plus	
TRKF0360-100012	250	A1860	Inoutic Arcade	
TRKF0040-100011	250	A2040	Aluplast 1/2/3000, Bruegmann AD/MD Veka Softline AD13, Schueco Corona CT 70AS/MD	
TRKF0030-100010	250	A2400	Aluplast 4/5/6000, Roplasto 7001 AD/MD	
TRKF0060-100011	250	A2860	Rehau Brillant Design, Salamander 2D/3D	
TRKF0080-100011	250	A4460	Deceuninck Zendow 3000 Gealan S3000-S7000-S8000, Profine 76AD/MD-88MD KBE 70AD/MD, Veka Softline 70AD/MD-Topline 70AD/MD-Swingline	
TRKF0260-100011	250	A5000	Rehau Geneo AD/MD-Synego	
TRKF0380-100010	250	A5080	Salamander BluEvolution 92	
TRKF1030-100010	250	A6060	Alphacan IniApha 70AD Prestigio M7	Koemmerling +1,0 press.

T754**RISCONTRO RIBALTA S-ES FH**

ribalta orizzontale - anti-intrusione in acciaio utilizzare con soglie in aria 10 mm



Cod.Pezzo	Q.tà Scatola	AP	Tipo	Asse Ferr.	Note
NRKA0090-100010	100		A2040/1	13	soglia Schueco CT 70AS
TRKU0180-121051	50		A2040	13	larghezza riscontro 28 mm soglia Schüco Living
TRKU0100-121011	100		A3520	13	larghezza riscontro 22 mm soglia Aluplast, Gealan S7000-8000, GKG, GU (MFT), Profine, Rehau, Salamander, Deceuninck Zendow, Alphacan
TRKU0110-121011	100		A3550	13	larghezza riscontro 24 mm soglia Deceuninck Elegant, Profine 76AD/MD, Rehau Synego, GU, GKG, Salamander BluEvolution-Streamline, Aluplast Ideal, Veka
TRKU0120-1H2051	50		A3560	13	larghezza riscontro 28 mm soglia GU DKS80, Roto (Eifel TB), Salamander, VBH 70 Eifel TB
TRKU0171-121011	50	Dx	A2673	13	Soglia Veka
TRKU0172-121011	50	Sx	A2673	13	Soglia Veka
TRKU0090-121011	50		A3530	9	larghezza riscontro 22 mm Soglie GU (MFT), GKG

N.B.: nei serramenti a due ante con asta a leva i riscontri TRKU0171-TRKU0172 vanno invertiti e affiancati.

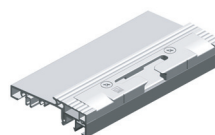

Soglia FMT, GKG e Trocal
Riscontro DK SL-S A3520

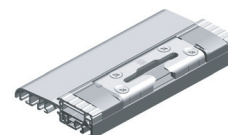

Soglia BKV
Riscontro DK S-ES
A3540 interasse 9mm
A3560 interasse 13mm

RISCONTRO RIBALTA ORIZZONTALE 56 SL-RS

utilizzare con soglia GKG TT cod.NZTS1000-524010



PVC

Cod.Pezzo	Q.tà Scatola	Tipo	Asse Ferr.
NRKA0080-100010	100	A4500/1	13

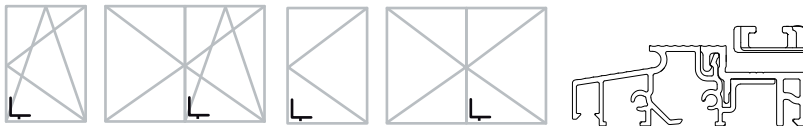

T754.1



RISCONTRO RIBALTA ORIZZONTALE

RISCONTRO RIBALTA 56 S-RS

aria 4 mm - ribalta orizzontale anti-intrusione in acciaio



LEGNO

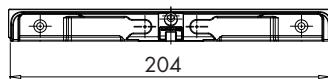

Cod.Pezzo	Q.tà Scatola	Tipo	Asse Ferr.	Fresata
TRKF0400-100010	50	A0434	9	19x9 mm

T756

RISCONTRO RIBALTA S-ES FH

aria 4 mm - ribalta orizzontale anti-intrusione in acciaio



LEGNO

Cod.Pezzo	Q.tà Scatola	AP	Tipo	Asse Ferr.	Fresata
717776	100	Dx	A0420	9	17x8 L=90 mm
717783	100	Sx	A0420	9	17x8 L=90 mm
TRKA0011-100010	100	Dx	A0434	9	19x8 L=90 mm
TRKA0012-100010	100	Sx	A0434	9	19x8 L=90 mm
TRKJ0011-100010	100	Dx	A0490	13	25x9 L=90 mm
TRKJ0012-100010	100	Sx	A0490	13	25x9 L=90 mm

T757

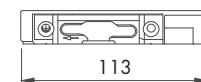

N.B.: per dettaglio sistemi, consultare le TAVOLE ACCESSORI SPECIFICI sezione TITAN

T758**RISCONTRO RIBALTA 56 S-RS**

aria 12 mm - ribalta orizzontale anti-intrusione in acciaio



Cod.Pezzo	Q.tà Scatola	Tipo	Asse Ferr.	Sistema
TRKF0330-100010	100	A4500	13	Eurofalz 24/8

T759**RISCONTRO RIBALTA S-ES FH**

aria 12 mm ribalta orizzontale - anti-intrusione in acciaio

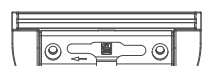

A3600 - A3620

Cod.Pezzo	Q.tà Scatola	AP	Tipo	Asse Ferr.	Sistema
FRKA0171-100011	100	Dx	A0807	9	Euronut 7/8x4
FRKA0172-100011	100	Sx	A0807	9	Euronut 7/8x4
FRKA0411-100010	100	Dx	A1361	9	Eurofalz 18/8
FRKA0412-100010	100	Sx	A1361	9	Eurofalz 18/8
FRKA0431-100010	100	Dx	A1362	9	Eurofalz 20/8
FRKA0432-100010	100	Sx	A1362	9	Eurofalz 20/8
FRKA0231-100011	100	Dx	A4500	13	Eurofalz 24/8
FRKA0232-100011	100	Sx	A4500	13	Eurofalz 24/8
FRKA0711-100011	100	Dx	A3600	13	Eurofalz 30/8
FRKA0712-100011	100	Sx	A3600	13	Eurofalz 30/8
FRKA0731-100011	100	Dx	A3620	13	Eurofalz 35/8
FRKA0732-100011	100	Sx	A3620	13	Eurofalz 35/8
721407	100		A4240	9	Alluminio anta cava ferr.16x9 tel.14mm
FRKJ0080-100010	100		A3140	13	Alluminio anta cava ferr.16x9 tel.14mm
TRKA0490-100010	100		A4040	9	Alluminio anta cava ferr.16x9 tel.10mm
TRKA0090-100010	100		A1860/7	13	Alluminio anta cava ferr.16x9 tel.10mm
TRKJ0080-100060	100		A2340/4	13	Alluminio anta cava ferr.16x9 tel.10mm
NRKA0120-100010	100		A1661/4	9	Alluminio anta cava ferr.16x9 R40 tel.5,5mm

N.B.: per dettaglio sistemi, consultare le TAVOLE ACCESSORI SPECIFICI sezione TITAN

RISCONTRO RIBALTA S-ES FH TBT

aria 12 mm ribalta orizzontale - anti-intrusione in acciaio



T759.1

RISCONTRI RIBALTA ORIZZONTALE

Cod.Pezzo	Q.tà Scatola	AP	Tipo	Asse Ferr.	Sistema
FRKB0201-100010	100	Dx	A0807	9	Euronut 7/8x4
FRKB0202-100010	100	Sx	A0807	9	Euronut 7/8x4
FRKB0211-100010	100	Dx	A1361	9	Eurofalz 18/8
FRKB0212-100010	100	Sx	A1361	9	Eurofalz 18/8
FRKB0221-100010	100	Dx	A1362	9	Eurofalz 20/8
FRKB0222-100010	100	Sx	A1362	9	Eurofalz 20/8
FRKB0251-100010	100	Dx	A1372	13	Eurofalz 24/8
FRKB0252-100010	100	Sx	A1372	13	Eurofalz 24/8
TRKB0041-100011	100	Dx	A3600	13	Eurofalz 30/8
TRKB0042-100011	100	Sx	A3600	13	Eurofalz 30/8
FRKB0031-100011	100	Dx	A4040	9	Alluminio anta cava ferr.16x9 tel.10-14mm
FRKB0032-100011	100	Sx	A4040	9	Alluminio anta cava ferr.16x9 tel.10-14mm
TRKB0381-100010	100	Dx	A1860/7	13	Alluminio anta cava ferr.16x9 tel.10mm
TRKB0382-100010	100	Sx	A1860/7	13	Alluminio anta cava ferr.16x9 tel.10mm

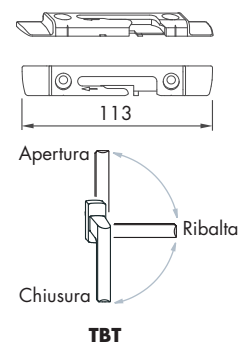

RISCONTRO RIBALTA 56 S-RS

aria 12 mm - ribalta orizzontale anti-intrusione in acciaio con perno di posizionamento diam. 8 mm



T760

Cod.Pezzo	Q.tà Scatola	Tipo	Asse Ferr.	Sistema
TRKF0340-100010	100	A4505	13	Eurofalz 24/8

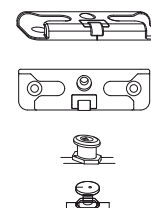

N.B.: per dettaglio sistemi, consultare le TAVOLE ACCESSORI SPECIFICI

RISCONTRO RIBALTA S-ES FH

aria 12 mm - ribalta orizzontale anti-intrusione in acciaio con perno di posizionamento diam. 8 mm



T761

Cod.Pezzo	Q.tà Scatola	AP	Tipo	Asse Ferr.	Sistema
FRKA0451-100010	100	Dx	A1370	9	Eurofalz 18/8
FRKA0452-100010	100	Sx	A1370	9	Eurofalz 18/8
FRKA0441-100010	100	Dx	A1366	9	Eurofalz 20/8
FRKA0442-100010	100	Sx	A1366	9	Eurofalz 20/8
FRKA0391-100011	100	Dx	A0405	13	Eurofalz 24/8
FRKA0392-100011	100	Sx	A0405	13	Eurofalz 24/8

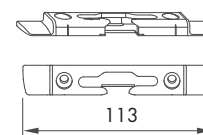

N.B.: per dettaglio sistemi, consultare le TAVOLE ACCESSORI SPECIFICI sezione TITAN

T765**POZZETTO FISSO**

aria 4 mm - da usare SOLO in combinazione con riscontro ribalta S-ES FH (gruppo T757)



Cod.Pezzo	Q.tà Scatola	AP	Tipo	Asse Ferr.	Fresata
TRZA0041-100010	100	Dx	A0434	11	19x9 mm
TRZA0042-100010	100	Sx	A0434	11	19x9 mm

POZZETTO CON BOCCOLE IN NYLON

2 fori registrabile



PVC

T770



Cod.Pezzo	Q.tà Scatola	Tipo	Sistema
709597	250	A0608	Alphacan In'Alpha 70-MD Prestigio Koemmerling 3S-EuroFutur-88 plus
709771	250	A0905	Rehau,Salamander 2D/3D-BluEvolution 92
709610	250	A1720	Italplastick Olimpia 2000
NRZV0050-100010	250	A1720/1	Soglia Rehau
709627	250	A1860	Inoutic Ardade
709818	250	A1902	Roplasto 7001 AD/MD
709665	250	A1940	Deceuninck Zendow 3000, Profine 76AD/MD-88MD KBE 70AD/MD, Gealan S3000-S7000-S8000
709801	250	A2400	Aluplast 4/5/6000
709795	250	A2460	Aluplast 1/2/3000, Komarek, Schueco Corona CT 70AS/MD Veka Softline 70AD/MD-Topline 70AD/MD-Swingline Italplastick SEVEN
720790	100	A2580	Alphacan System MD
707999	100	A2660	Alphacan Alpha AD70/80, Bruegmann AD/MD

POZZETTO CON BOCCOLE IN NYLON

aria 4 mm - registrabile



LEGNO

T772

Cod.Pezzo	Q.tà Scatola	Tipo	Asse Ferr.	Fresata
708279	250	A0431	9	19x8 mm
708323	250	A0434	9	19x9 mm



N.B.: per dettaglio sistemi, consultare le TAVOLE ACCESSORI SPECIFICI

POZZETTO CON BOCCOLE IN NYLON

aria 12 mm - registrabile



LEGNO



ALL-LEG ALU 16x9

T776

Cod.Pezzo	Q.tà Scatola	Tipo	Asse Ferr.	Sistema
708248	250	A0380	9	Euronut 6/8x4
708255	250	A0800	9	Euronut 7/8x4
709603	250	A0760	9	Eurofalz 18/8
709580	250	A0520	9	Eurofalz 18/8
708330	250	A1362	9	Eurofalz 20/8
708309	250	A1364	9	Eurofalz 18/8
FRZV0100-100010	250	A1320/2	13	Alluminio anta cava 16x9 tel.14mm

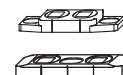

N.B.: per dettaglio sistemi, consultare le TAVOLE ACCESSORI SPECIFICI

T778**POZZETTO CON BOCCOLE IN NYLON**

aria 12 mm - registrabile con perno di posizionamento diam. 8 mm

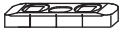

Cod.Pezzo	Q.tà Scatola	Tipo	Asse Ferr.	Sistema
715314	250	A1370	9	9

N.B.: per dettaglio sistemi, consultare le TAVOLE ACCESSORI SPECIFICI

POZZETTO CON BOCCOLE IN METALLO

2 fori registrabile - L=90 mm



PVC

T780



Cod.Pezzo	Q.tà Scatola	Tipo	Sistema
NRZV0030-100010	100	A0905	Salamander 2D/3D-BluEvolution 92
NRST0200-100010	100	A1900	Rehau
NRST0170-100010	100	A0608	Alphacan In'Alpha 70-MD Prestigio, Aluplast 4/5/6000 Koemmerling 3S-EuroFutur-88 plus
NRST0210-100010	100	A4460	Deceuninck Zendow 3000, Gealan S3000-S7000-S8000 Profine 76AD/MD-88MD, KBE 70AD/MD, Roplasto 7001 AD/MD
NRZA0040-100010	100	A2040	Aluplast 2-3000, Alphacan System MD Plus-Alpha 70-80 Salamander 82AD/MD, Schueco Corona CT 70AS/MD, Broegmann AD/MD Veka Sostline 70AD/MD-Topline 70AD/MD-Swingline, Italplastick SEVEN

POZZETTO CON BOCCOLE IN METALLO

aria 4 mm - 2 fori registrabile L=90 mm



LEGNO

T782



Cod.Pezzo	Q.tà Scatola	Asse Ferr.	Fresata
NRZV0040-100010	1	9	17x8
NRST0150-100010	1	9	19x8

N.B.: per dettaglio sistemi, consultare le TAVOLE ACCESSORI SPECIFICI

POZZETTO CON BOCCOLE IN METALLO

aria 12 mm - 2 fori registrabile L=90 mm



LEGNO



ALL-LEG



ALU 16x9

T788



Cod.Pezzo	Q.tà Scatola	Tipo	Sistema
708200	250	A0800	Euronut 7/8x4
708231	250	A1361	Eurofalz 18/8 - pressione +1 mm
NRST0140-100010	100	A1361	Eurofalz 18/8
NRST0220-100010	100	ALU	Alluminio anta cava 16x9 tel.14mm

N.B.: per dettaglio sistemi, consultare le TAVOLE ACCESSORI SPECIFICI

T789**POZZETTO CON BOCCOLE IN METALLO**

aria 12 mm - corto 1 foro registrabile



LEGNO



ALL-LEG

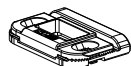

A3600 - A4500

Cod.Pezzo	Q.tà Scatola	Tipo	Asse Ferr.	Sistema
717943	250	A0807	9	Euronut 7/8x4
716977	250	A1361	9	Eurofalz 18/8
717080	250	A1362	9	Eurofalz 20/8
TRZV3020-100010	250	A3600	13	Eurofalz 30/8
FRZV0020-100010	250	A4500	13	Eurofalz 24/8

N.B.: per dettaglio sistemi, consultare le TAVOLE ACCESSORI SPECIFICI

AXXENT DRIVE DK 120-150

apertura motorizzata a ribalta - apertura 120 e 150 mm



PVC



LEGNO



ALL-LEG



ALU 16x9

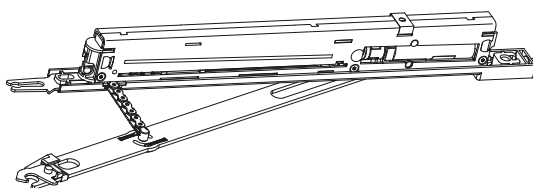

Cod.Pezzo	Q.tà Scatola	AP	Note
GAKE2501-093011	1	Dx	
GAKE2502-093011	1	Sx	

Il motore va applicato a scomparsa sul telaio

T810**TRASFORMATORE 24 V**

per Axxent drive 150



PVC



LEGNO



ALL-LEG



ALU 16x9

Cod.Pezzo	Q.tà Scatola	
GANE0090-000010	1	

**T811****SENSORE PER SERRAMENTI 'SENSO SECURE'**

per il controllo dello stato del serramento



PVC



LEGNO



ALL-LEG



ALU 16x9

Cod.Pezzo	Q.tà Scatola	
GSEF0100-0D4010	1	

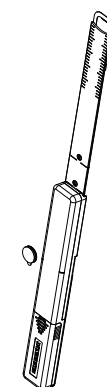
**T816**

T817**CENTRALINA CONNECT BOX**

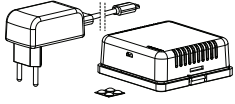

per il controllo dello stato del serramento











Cod.Pezzo	Q.tà Scatola	
GZFM2040-002010	1	



■ TAVOLE ACCESSORI SPECIFICI



- Sistemi in alluminio-legno
- Sistemi in alluminio, anta cava ferramenta 16x9



IMMAGINI LISTINO		T127		T129		T356	
PRODUTTORE	SISTEMA	Piastrina di spessoramento 'Z'		Piastrina di spessoramento 'RB/PFS'		Chiusura mediana V a scomparsa	
							
ALL.CO	All.co wood 85	-	-	-	-	873281	A1361
ALL.CO	All.co wood 85 TT	-	-	-	-	873281	A1361
ALU K	I wood 50-80	-	-	-	-	873281	A1361
ALLSYSTEM	Natura 70	-	-	-	-	FRZM0150-040010	A4500
ALULEN	Plus - Thermic	-	-	-	-	873281	A1361
EKU	Woodart	-	-	-	-	873281	A1361
ETA	Start 420-470-580 wood	-	-	-	-	873281	A1361
GASTALDELLO	Euroline wood	-	-	-	-	873281	A1361
GASTALDELLO	New tec wood	-	-	-	-	873281	A1361
HYDRO	Domal wood 85-100	-	-	-	-	873281	A1361
INDINVEST	Country gold TT	FRUP0340-040010	A0380	891421	A0380	873267	A0807
INDINVEST	Plathinia Wood	-	-	-	-	873281	A1361
KROMOSS	Kombi Wood 60 TT	-	-	-	-	873281	A1361
METRA	Aelle 80-100 STH	FRUP0340-040010	A0380	891421	A0380	873267	A0807
PONZIO SUD	All.wood 85-93 TT	-	-	-	-	873281	A1361
SCHUECO	AWS 75-85 TC	-	-	-	-	-	-
GEAL	HP850-HP930	FRUP0340-040010	A0380	891421	A0380	873267	A0807
GEAL	HP600-HP700	FRUP0340-040010 NRUP0040-040010	A0380	FRUP0340-040010 NRUP0040-040010	A0380	FRZM0020-040010	A2120/1
-	Alluminio asse 9 mm anta cava 16x9 Tel.14	FRUP0340-040010 NRUP0040-040010	A0380	FRUP0340-040010 NRUP0040-040010	A0380	FRZM0020-040010	A2120/1
-	Alluminio asse 13 mm anta cava 16x9 Tel.14	-	-	-	-	FRZM0320-040010	A1860/3
-	Alluminio asse 9 mm anta cava 16x9 Tel.10	FRUP0340-040010	A0800	891421	A0800	873267	A0807
-	Alluminio asse 13 mm anta cava 16x9 Tel.10	-	-	TRUP0100-040060	A1860/2	TRZM0070-040060	A1860/4
-	R 40	-	-	-	-	NRZM0050-040010	A4640/1
TWIN SISTEMS	Wx 710	-	-	-	-	873281	A1361

IMMAGINI LISTINO		T403 - 409 - 410		T429 - T431		T560	
PRODUTTORE	SISTEMA	Catenacciolo anta semifissa VSO		Catenacciolo ribalta verticale VSU		Fermo a scatto	
							
ALL.CO	All.co wood 85	701188	A2000	701126	A2000	708088	A1360
ALL.CO	All.co wood 85 TT	701195	A1360	701195	A1360	708088	A1360
ALU K	I wood 50-80	701195	A2000	701126	A2000	708088	A1360
ALLSYSTEM	Natura 70	701195	A2000	701126	A2000	FRZB0020-100010	A4500
ALULEN	Plus - Thermic	701195	A2000	701126	A2000	708088	A1360
EKU	Woodart	701195	A2000	701126	A2000	708088	A1360
ETA	Start 420-470-580 wood	701195	A2000	701126	A2000	708088	A1360
GASTALDELLO	Euroline wood	701195	A2000	701126	A2000	708088	A1360
GASTALDELLO	New tec wood	701188	A1360	701119	A1360	708088	A1360
HYDRO	Domal wood 85-100	701195	A2000	701126	A2000	708088	A1360
INDINVEST	Country gold TT	701157	A0800	701102	A0800	708071	A0800
INDINVEST	Plathinia Wood	701195	A2000	701126	A2000	708088	A1360
KROMOSS	Kombi Wood 60 TT	701195	A2000	701126	A2000	708088	A1360
METRA	Aelle 80-100 STH	701157	A0800	701102	A0800	708071	A0800
PONZIO SUD	All.wood 85-93 TT	701195	A2000	701126	A2000	708088	A1360
SCHUECO	AWS 75-85 TC	701195	A2000	701126	A2000	NRZB0030-100010	A0580/1
GEAL	HP850-HP930	701195	A2000	701126	A2000	708071	A0800
GEAL	HP600-HP700	701195	A2000	701126	A2000	833797	LM
-	Alluminio asse 9 mm anta cava 16x9 Tel.14	701195	A2000	701126	A2000	833797	LM
-	Alluminio asse 13 mm anta cava 16x9 Tel.14	701195	A2000	701126	A2000	817940	LM-DS
-	Alluminio asse 9 mm anta cava 16x9 Tel.10	701195	A2000	701126	A2000	FRZB0270-100010	A0720
-	Alluminio asse 13 mm anta cava 16x9 Tel.10	701195	A2000	701126	A2000	FRZB0270-100010	A0720
-	R 40	701195	A2000	701126	A2000	NRZB0040-100010	A0720/1
TWIN SYSTEMS	Wx 710	701195	A2000	701126	A2000	708088	A1360

IMMAGINI LISTINO		T653		T696 - 700 - 710		T700 - 710	
PRODUTTORE	SISTEMA	Riscontro per braccio frizionato		Riscontro nodo centrale		Riscontro nottolino	
							
ALL.CO	All.co wood 85	704356	A0760	711873	A2000	711347	A0761
ALL.CO	All.co wood 85 TT	704356	A0760	711347	A2000	711347	A0761
ALU K	I wood 50-80	704356	A0760	711873	A2000	711347	A0761
ALLSYSTEM	Natura 70	704356	A0760	711873	A2000	707241	A1362
ALULEN	Plus - Thermic	704356	A0760	711347	A0761	711347	A0761
EKU	Woodart	704356	A0760	711347	A2000	711347	A0761
ETA	Start 420-470-580 wood	704356	A0760	711873	A2000	711347	A0761
GASTALDELLO	Euroline wood	704356	A0760	711347	A0761	711347	A0761
GASTALDELLO	New tec wood	704356	A0760	711347	A0761	711347	A0761
HYDRO	Domal wood 85-100	704356	A0760	711873	A2000	711347	A0761
INDINVEST	Country gold TT	700068	A0800	707210	A0813	707210	A0813
INDINVEST	Plathinia Wood	704356	A0760	711873	A2000	711347	A0761
KROMOSS	Kombi Wood 60 TT	704356	A0760	711873	A2000	711347	A0761
METRA	Aelle 80-100 STH	700068	A0800	707210	A0813	707210	A0813
PONZIO SUD	All.wood 85-93 TT	704356	A0760	711873	A2000	711347	A0761
SCHUECO	AWS 75-85 TC	-	-	711873	A2000	NRSB0020-100010	A4860/1
GEAL	HP850-HP930	700068	A0800	711873	A2000	707210	A0813
GEAL	HP600-HP700	700068	A0800	711873	A2000	721339	A0813
-	Alluminio asse 9 mm anta cava 16x9 Tel.14	700068	A0800	711873	A2000	721339	A4240
-	Alluminio asse 13 mm anta cava 16x9 Tel.14	-	-	711873	A2000	FRSB0420-100010	A3140
-	Alluminio asse 9 mm anta cava 16x9 Tel.10	-	-	711873	A2000	FRSB0210-100011	A4040
-	Alluminio asse 13 mm anta cava 16x9 Tel.10	-	-	711873	A2000	TRSM0180-100010	A1860/1
-	R 40	-	-	711873	A2000	NRSB0040-100010	A4880/2
TWIN SYSTEMS	Wx 710	704356	A0760	711873	A2000	711347	A0761



IMMAGINI LISTINO		T732.1		T746		T759	
PRODUTTORE	SISTEMA	Riscontro anti-intrusione SL-RS		Riscontro ribalta verticale		Riscontro ribalta anti-intrusione S-ES Dx	
							
ALL.CO	All.co wood 85	NKAB0010-096010	A1361/1	709986	A0761	FRKA0411-100010	A1361
ALL.CO	All.co wood 85 TT	NKAB0010-096010	A1361/1	709986	A0761	FRKA0411-100010	A1361
ALU K	I wood 50-80	NKAB0010-096010	A1361/1	709986	A0761	FRKA0411-100010	A1361
ALLSYSTEM	Natura 70	-	-	708460	A1362	FRKA0231-100011	A4500
ALULEN	Plus - Thermic	NKAB0010-096010	A1361/1	709986	A0761	FRKA0411-100010	A1361
EKU	Woodart	NKAB0010-096010	A1361/1	709986	A0761	FRKA0411-100010	A1361
ETA	Start 420-470-580 wood	FRSC0451-100010	A1361	709986	A0761	FRKA0411-100010	A1361
GASTALDELLO	Euroline wood	FRSC0451-100010	A1361	709986	A0761	FRKA0411-100010	A1361
GASTALDELLO	New tec wood	FRSC0451-100010	A1361	709986	A0761	FRKA0411-100010	A1361
HYDRO	Domal wood 85-100	NKAB0010-096010	A1361/1	709986	A0761	FRKA0411-100010	A1361
INDINVEST	Country gold TT	TRSK1200-100010	A0807	708415	A0806	FRKA0171-100011	A0807
INDINVEST	Plathinia Wood	NKAB0010-096010	A1361/1	709986	A0761	FRKA0411-100010	A1361
KROMOSS	Kombi Wood 60 TT	NKAB0010-096010	A1361/1	709986	A0761	FRKA0411-100010	A1361
METRA	Aelle 80-100 STH	TRSK1200-100010	A0807	708415	A0806	FRKA0171-100011	A0807
PONZIO SUD	All.wood 85-93 TT	NKAB0010-096010	A1361/1	709986	A0761	FRKA0411-100010	A1361
SCHUECO	AWS 75-85 TC	-	-	-	-	NRKA0050-100010	A0612/2
GEAL	HP850-HP930	TRSK1200-100010	A0807	708415	A0806	FRKA0171-100011	A0807
GEAL	HP600-HP700	TRSK2700-100060	A3740	-	-	721407	A4240
-	Alluminio asse 9 mm anta cava 16x9 Tel.14	TRSK2700-100060	A3740	-	-	721407	A4240
-	Alluminio asse 13 mm anta cava 16x9 Tel.14	TRSK0650-100010	A1320/1	-	-	FRKJ0080-100010	A3140
-	Alluminio asse 9 mm anta cava 16x9 Tel.10	TRSK0650-100011	A4040	-	-	TRKA0490-100010	A4040
-	Alluminio asse 13 mm anta cava 16x9 Tel.10	TRSK1760-100071	A1860/1	-	-	TRKA0090-100010	A1860/7
-	R 40	-	-	-	-	NRKA0120-100010	A1661/4
TWIN SYSTEMS	Wx 710	NKAB0010-096010	A1361/1	709986	A0761	FRKA0411-100010	A1361







IMMAGINI LISTINO		T759		T776		T788	
PRODUTTORE	SISTEMA	Riscontro ribalta anti-intrusione S-ES Sx		Pozzetto reg. boccole nylon 2 fori		Pozzetto reg. boccole metallo 2 fori	
							
ALL.CO	All.co wood 85	FRKA0412-100010	A1361	708309	A1364	NRST0140-100010	A1360
ALL.CO	All.co wood 85 TT	FRKA0412-100010	A1361	708309	A1364	NRST0140-100010	A1360
ALU K	I wood 50-80	FRKA0412-100010	A1361	708309	A1364	NRST0140-100010	A1360
ALLSYSTEM	Natura 70	FRKA0232-100011	A4500	708330	A1362	NRST0140-100010	A1360
ALULEN	Plus - Thermic	FRKA0412-100010	A1361	708309	A1364	NRST0140-100010	A1360
EKU	Woodart	FRKA0412-100010	A1361	708309	A1364	NRST0140-100010	A1360
ETA	Start 420-470-580 wood	FRKA0412-100010	A1361	708309	A1364	NRST0140-100010	A1360
GASTALDELLO	Euroline wood	FRKA0412-100010	A1361	708309	A1364	NRST0140-100010	A1360
GASTALDELLO	New tec wood	FRKA0412-100010	A1361	708309	A1364	NRST0140-100010	A1360
HYDRO	Domal wood 85-100	FRKA0412-100010	A1361	708309	A1364	NRST0140-100010	A1360
INDINVEST	Country gold TT	FRKA0172-100011	A0807	708255	A0800	708200	A0800
INDINVEST	Plathinia Wood	FRKA0412-100010	A1361	708309	A1364	NRST0140-100010	A1360
KROMOSS	Kombi Wood 60 TT	FRKA0412-100010	A1361	708309	A1364	NRST0140-100010	A1360
METRA	Aelle 80-100 STH	FRKA0172-100011	A0807	708255	A0800	708200	A0800
PONZIO SUD	All.wood 85-93 TT	FRKA0412-100010	A1361	708309	A1364	NRST0140-100010	A1360
SCHUECO	AWS 75-85 TC	NRKA0050-100010	A0612/2	-	-	-	-
GEAL	HP850-HP930	FRKA0172-100011	A0807	708255	A0800	708200	A0800
GEAL	HP600-HP700	721407	A4240	709610	A1720	NRST0220-100010	A4240
-	Alluminio asse 9 mm anta cava 16x9 Tel.14	721407	A4240	709610	A1720	NRST0220-100010	A4240
-	Alluminio asse 13 mm anta cava 16x9 Tel.14	FRKJ0080-100010	A3140	FRZV0100-100010	A1320/2	-	-
-	Alluminio asse 9 mm anta cava 16x9 Tel.10	TRKA0490-100010	A4040	-	-	708200	A0800
-	Alluminio asse 13 mm anta cava 16x9 Tel.10	TRKA0090-100010	A1860/7	-	-	708200	A0800
-	R 40	NRKA0120-100010	A1661/4	-	-	-	-
TWIN SYSTEMS	Wx 710	FRKA0412-100010	A1361	708309	A1364	NRST0140-100010	A1360

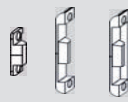



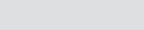

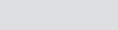
IMMAGINI LISTINO		T789		T964		T964	
PRODUTTORE	SISTEMA	Pozzetto reg. boccole metallo 1 foro 		Accessori telaio PSK Dx 		Accessori telaio PSK Sx 	
ALL.CO	All.co wood 85	716977	A1361	715017	A1361	715017	A1361
ALL.CO	All.co wood 85 TT	716977	A1361	715017	A1361	715017	A1361
ALU K	I wood 50-80	716977	A1361	715017	A1361	715017	A1361
ALLSYSTEM	Natura 70	FRZV0020-100010	A4500	715024	A1362	715031	A1362
ALULEN	Plus - Thermic	716977	A1361	715017	A1361	715017	A1361
EKU	Woodart	716977	A1361	715017	A1361	715017	A1361
ETA	Start 420-470-580 wood	716977	A1361	715017	A1361	715017	A1361
GASTALDELLO	Euroline wood	716977	A1361	715017	A1361	715017	A1361
GASTALDELLO	New tec wood	716977	A1361	715017	A1361	715017	A1361
HYDRO	Domal wood 85-100	716977	A1361	715017	A1361	715017	A1361
INDINVEST	Country gold TT	717943	A0807	715048	A0807	715055	A0807
INDINVEST	Plathinia Wood	716977	A1361	715017	A1361	715017	A1361
KROMOSS	Kombi Wood 60 TT	716977	A1361	715017	A1361	715017	A1361
METRA	Aelle 80-100 STH	717943	A0807	715048	A0807	715055	A0807
PONZIO SUD	All.wood 85-93 TT	716977	A1361	715017	A1361	715017	A1361
SCHUECO	AWS 75-85 TC	-	-	-	-	-	-
GEAL	HP850-HP930	717943	A0807	715048	A0807	715055	A0807
GEAL	HP600-HP700	717943+NRUP0040-040010	A0807	715048+NRUP0040-040010	A0807	PMRL4410-100010	ALU16
-	Alluminio asse 9 mm anta cava 16x9 Tel.14	717943+NRUP0040-040010	A0807	PMRL4410-100010	ALU16	PMRL4410-100010	ALU16
-	Alluminio asse 13 mm anta cava 16x9 Tel.14	-	-	PMRL7040-100010	ALU16	PMRL7040-100010	ALU16
-	Alluminio asse 9 mm anta cava 16x9 Tel.10	-	-	715048	A0807	715055	A0807
-	Alluminio asse 13 mm anta cava 16x9 Tel.10	-	-	715048	A0807	715055	A0807
-	R 40	-	-	-	-	-	-
TWIN SYSTEMS	Wx 710	716977	A1361	715017	A1361	715017	A1361



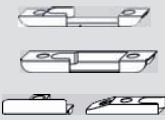





■ TAVOLE ACCESSORI SPECIFICI





- Sistemi in legno





IMM. LISTINO		T23-26		T126		T128		T371-372	
SISTEMA	SEDE FRESATA TELAIO	Spessore per salva falsa manovra 		Piastrina di spessoramento 'Z' 		Piastrina di spessoramento 'RB/PFS' 		Chiusura mediana scomparsa 	
Aria 4/15-9	17/8	717332	A0420	-	-	-	-	NRZM0010-100010	A0429/1
Aria 4/15-9	19/8	703441	A0429	-	-	-	-	700679	A0429
Aria 4/18-9	19/8	703441	A0429	-	-	-	-	700679	A0429
Aria 4/18-9	19/9	712665	A0434	-	-	-	-	717769	A0434
Aria 12/18-9	18/8	703366	A1360	-	-	-	-	873281	A1361
Aria 12/18-9	20/8	703366	A1360	-	-	-	-	873281	A1361
Aria 12/20-9	18/8	703366	A1360	-	-	-	-	873281	A1361
Aria 12/18-9	6/8x4	703373	A0380	FRUP0340-040010	A0380	891421	A0380	873267	A0807
Aria 12/18-9	7/8x4	703410	A0800	FRUP0340-040010	A0800	891421	A0800	873267	A0807
Aria 4/18-13	24/8	TRZF0190-100010	A0490	-	-	-	-	TRZF0190-100010	A0490
Aria 12/18-13	24/8	-		-	-	-	-	FRZM0150-040010	A4500
Aria 12/20-13	24/8	-		-	-	-	-	FRZM0150-040010	A4500
Aria 12/18-13	30/8	TRZF0110-100010	A3600	-	-	-	-	TRZM0110-040010	A3600
Aria 12/20-13	30/8	TRZF0110-100010	A3600	-	-	-	-	TRZM0110-040010	A3600





IMM. LISTINO		T558-559-560		T561		T651		T705-707-709-710	
SISTEMA	SEDE FRESATA TELAIO	Fermo a scatto		Fermo a scatto con perno di posizionamento		Riscontro per braccio frizionato		Riscontro telaio Dx	
									
Aria 4/15-9	17/8	717325	A0420	-		700051	A0420	717226	A0420
Aria 4/15-9	19/8	708125	A0429	-		-	-	FRSG0020-100010	A0429
Aria 4/18-9	19/8	708125	A0429	-		-	-	FRSG0020-100010	A0429
Aria 4/18-9	19/9	708132	A0434	-		-	-	708880	A0434
Aria 12/18-9	18/8	708088	A1360	715307	A1370	704356	A0760	707227	A1361
Aria 12/18-9	20/8	FRZB0160-100010	A1362	FRZB0240-100010	A1366	704356	A0760	707227	A1361
Aria 12/20-9	18/8	708088	A1360	715307	A1370	704356	A0760	707241	A1362
Aria 12/18-9	6/8x4	708101	A0380	708163	A0811	700068	A0800	708682	A0380
Aria 12/18-9	7/8x4	708101	A0380	708163	A0811	700068	A0800	707210	A0813
Aria 4/18-13	24/8	-	-	-	-	-	-	FRSF0031-100010	A0490
Aria 12/18-13	24/8	FRZB0020-100010	A1360	FRZB0020-100010	A4500	-		FRSB0041-100010	A4500
Aria 12/20-13	24/8	FRZB0020-100010	A1360	FRZB0020-100010	A4500	-		FRSB0041-100010	A4500
Aria 12/18-13	30/8	-	-	FRZB0550-100010	A3600	-		TRSB0050-100010	A3600
Aria 12/20-13	30/8	-	-	FRZB0550-100010	A3600	-		TRSB0050-100010	A3600

IMM. LISTINO		T705-707-709-710		T712		T712		T723-725-732-732.1	
SISTEMA	SEDE FRESATA TELAIO	Riscontro telaio Sx 		Riscontro telaio con perno di posizionamento 		Riscontro telaio con perno di posizionamento 		Riscontro anti-intrusione S-RS Dx T723  T725  T732  T732.1 	
Aria 4/15-9	17/8	717226	A0420	-	-	-	-	-	-
Aria 4/15-9	19/8	FRSG0020-100010	A0429	-	-	-	-	TRSK0621-100010	A0429
Aria 4/18-9	19/8	FRSG0020-100010	A0429	-	-	-	-	TRSK0621-100010	A0429
Aria 4/18-9	19/9	708897	A0434	-	-	-	-	TRSK0721-100010	A0434
Aria 12/18-9	18/8	707227	A1361	707234	A1370	707234	A1370	TRSK1160-100010	A1361
Aria 12/18-9	20/8	707227	A1361	707258	A1366	707258	A1366	TRSK1180-100010	A1362
Aria 12/20-9	18/8	707241	A1362	-	-	-	-	TRSK1160-100010	A1361
Aria 12/18-9	6/8x4	708682	A0380	-	-	-	-	-	-
Aria 12/18-9	7/8x4	707210	A0813	707203	A0811	707203	A0811	TRSK1200-100010	A0807
Aria 4/18-13	24/8	FRSF0032-100010	A0490	-	-	-	-	TRSK1321-100010	A0490
Aria 12/18-13	24/8	FRSB0042-100010	A4500	FRSB0401-100010	A4505	FRSB0402-100010	A4505	TRSK0381-100010	A4500
Aria 12/20-13	24/8	FRSB0042-100010	A4500	FRSB0401-100010	A4505	FRSB0402-100010	A4505	TRSK0381-100010	A4500
Aria 12/18-13	30/8	TRSB0050-100010	A3600	-	-	-	-	TRSK0850-100010	A3600
Aria 12/20-13	30/8	TRSB0050-100010	A3600	-	-	-	-	TRSK0850-100010	A3600

IMM. LISTINO		T723-725-732-732.1		T730 - 730.1		T730 - 730.1		T758-T760	
SISTEMA	SEDE FRESATA TELAIO	Riscontro anti-intrusione S-RS Sx T723  T725  T732  T732.1 		Riscontro anti-intrusione S-RS con perno di posizionamento Dx T730  T730.1 		Riscontro anti-intrusione S-RS con perno di posizionamento Dx T730  T730.1 		Riscontro ribalta 56 S-ES 	
Aria 4/15-9	17/8	-	-	-	-	-	-	-	-
Aria 4/15-9	19/8	TRSK0622-100010	A0429	-	-	-	-	-	-
Aria 4/18-9	19/8	TRSK0622-100010	A0429	-	-	-	-	-	-
Aria 4/18-9	19/9	TRSK0722-100010	A0434	-	-	-	-	-	-
Aria 12/18-9	18/8	TRSK1160-100010	A1361	TRSK1170-100010	A1370	TRSK1170-100010	A1370	-	-
Aria 12/18-9	20/8	TRSK1180-100010	A1362	TRSK1170-100010	A1370	TRSK1170-100010	A1370	-	-
Aria 12/20-9	18/8	TRSK1160-100010	A1361	TRSK1190-100010	A1366	TRSK1190-100010	A1366	-	-
Aria 12/18-9	6/8x4	-	-	-	-	-	-	-	-
Aria 12/18-9	7/8x4	TRSK1200-100010	A0807	-	-	-	-	-	-
Aria 4/18-13	24/8	TRSK1322-100010	A0490	-	-	-	-	-	-
Aria 12/18-13	24/8	TRSK0382-100010	A4500	TRSK0391-100010	A4505	TRSK0392-100010	A4505	TRKF0330-100010	A4500
Aria 12/20-13	24/8	TRSK0382-100010	A4500	TRSK0391-100010	A4505	TRSK0392-100010	A4505	TRKF0330-100010	A4500
Aria 12/18-13	30/8	TRSK0382-100010	A3600	-	-	-	-	TRKF0330-100010	A4500
Aria 12/20-13	30/8	TRSK0382-100010	A3600	-	-	-	-	TRKF0330-100010	A4500

IMM. LISTINO		T760		T757-759		T751 759		T759.1	
SISTEMA	SEDE FRESATA TELAIO	Riscontro ribalta 56 S-ES con perno di posizionamento		Riscontro ribalta S-ES Dx		Riscontro ribalta S-ES Sx		Riscontro ribalta TBT S-ES Dx	
									
Aria 4/15-9	17/8	-	-	717776	A0420	717783	A0420	-	-
Aria 4/15-9	19/8	-	-	TRKA0011-100010	A0434	TRKA0012-100010	A0434	-	-
Aria 4/18-9	19/8	-	-	TRKA0011-100010	A0434	TRKA0012-100010	A0434	-	-
Aria 4/18-9	19/9	-	-	TRKA0011-100010	A0434	TRKA0012-100010	A0434	-	-
Aria 12/18-9	18/8	-	-	FRKA0411-100010	A1361	FRKA0412-100010	A1361	FRKB0211-100010	A1361
Aria 12/18-9	20/8	-	-	FRKA0431-100010	A1362	FRKA0432-100010	A1362	FRKB0251-100010	A1362
Aria 12/20-9	18/8	-	-	FRKA0411-100010	A1361	FRKA0412-100010	A1361	FRKB0211-100010	A1361
Aria 12/18-9	6/8x4	-	-	922770	A0807/1	922787	A0807/1	-	-
Aria 12/18-9	7/8x4	-	-	FRKA0171-100011	A0807	FRKA0172-100011	A0807	FRKB0201-100010	A0807
Aria 4/18-13	24/8	-	-	TRKJ0011-100010	A0490	TRKJ0012-100010	A0490	-	-
Aria 12/18-13	24/8	TRKF0340-100010	A4505	FRKA0231-100011	A4500	FRKA0232-100011	A4500	FRKB0251-100010	A1362
Aria 12/20-13	24/8	TRKF0340-100010	A4505	FRKA0231-100011	A4500	FRKA0232-100011	A4500	FRKB0251-100010	A1362
Aria 12/18-13	30/8	-	-	FRKA0711-100010	A3600	FRKA0712-100010	A3600	TRKB0041-100011	A3600
Aria 12/20-13	30/8	-	-	FRKA0711-100010	A3600	FRKA0712-100010	A3600	TRKB0041-100011	A3600



IMM. LISTINO		T759.1		T761		T761		T772-776	
SISTEMA	SEDE FRESATA TELAIO	Riscontro ribalta TBT S-ES Sx		Riscontro ribalta S-ES con perno di posizionamento Dx		Riscontro ribalta S-ES con perno di posizionamento Sx		Pozzetto reg. boccole nylon 2 fori	
									
Aria 4/15-9	17/8	-	-	-	-	-	-	-	-
Aria 4/15-9	19/8	-	-	-	-	-	-	708279	A0431
Aria 4/18-9	19/8	-	-	-	-	-	-	708279	A0431
Aria 4/18-9	19/9	-	-	-	-	-	-	708323	A0434
Aria 12/18-9	18/8	FRKB0212-100010	A1361	FRKA0451-100010	A1370	FRKA0452-100010	A1370	708309	A1364
Aria 12/18-9	20/8	FRKB0252-100010	A1362	FRKA0441-100010	A1366	FRKA0442-100010	A1366	708330	A1362
Aria 12/20-9	18/8	FRKB0212-100010	A1361	-	-	-	-	708309	A1364
Aria 12/18-9	6/8x4	-	-	-	-	-	-	708248	A0380
Aria 12/18-9	7/8x4	FRKB0202-100010	A0807	711156	A0811	711552	A0811	708255	A0800
Aria 4/18-13	24/8	-	-	-	-	-	-	-	-
Aria 12/18-13	24/8	FRKB0252-100010	A1362	FRKA0391-100011	A4505	FRKA0392-100010	A4505	-	-
Aria 12/20-13	24/8	FRKB0252-100010	A1362	FRKA0391-100011	A4505	FRKA0392-100010	A4505	-	-
Aria 12/18-13	30/8	TRKB0042-100011	A3600	-	-	-	-	-	-
Aria 12/20-13	30/8	TRKB0042-100011	A3600	-	-	-	-	-	-

IMM. LISTINO		T778		T782-788		T789		T889-890	
SISTEMA	SEDE FRESATA TELAIO	Pozzetto reg. boccole nylon 2 fori con perno di posizionamento		Pozzetto reg. boccole metallo 2 fori		Pozzetto reg. boccole metallo 1 foro		Elemento posizionamento anta Dx	
									
Aria 4/15-9	17/8	-	-	NRZV0040-100010	A0420	-	-	-	-
Aria 4/15-9	19/8	-	-	NRST0150-100010	A0429	-	-	-	-
Aria 4/18-9	19/8	-	-	NRST0150-100010	A0429	-	-	-	-
Aria 4/18-9	19/9	-	-	NRST0150-100010	A0429	-	-	301425	A0434
Aria 12/18-9	18/8	715314	A1370	NRST0140-100010	A1360	716977	A1361	301401	A1361
Aria 12/18-9	20/8	708347	A1366	-	-	717080	A1362	-	-
Aria 12/20-9	18/8	-	-	NRST0140-100010	A1360	716977	A1361	301401	A1361
Aria 12/18-9	6/8x4	-	-	-	-	-	-	-	-
Aria 12/18-9	7/8x4	715178	A0811	708200	A0800	717943	A0807	301418	A0807
Aria 4/18-13	24/8	-	-	-	-	-	-	-	-
Aria 12/18-13	24/8	-	-	-	-	FRZV0020-100010	A4500	-	-
Aria 12/20-13	24/8	-	-	-	-	FRZV0020-100010	A4500	-	-
Aria 12/18-13	30/8	-	-	-	-	RZV3020-100010	A3600	-	-
Aria 12/20-13	30/8	-	-	-	-	RZV3020-100010	A3600	-	-

IMM. LISTINO		T889-890		T963-963-964		T962-963-964		T959-960	
SISTEMA	SEDE FRESATA TELAIO	Elemento posizionamento anta Sx		Accessori telaio PSK200-Z Dx		Accessori telaio PSK200-Z Sx		Accessori telaio PSK200-Z	
Aria 4/15-9	17/8	-	-	-	-	-	-	-	-
Aria 4/15-9	19/8	-	-	717424	A0434	717424	A0434	714218	A0434
Aria 4/18-9	19/8	-	-	717424	A0434	717424	A0434	714218	A0434
Aria 4/18-9	19/9	301432	A0434	717424	A0434	717424	A0434	714218	A0434
Aria 12/18-9	18/8	301401	A1361	715017	A1361	715017	A1361	716304	A1361
Aria 12/18-9	20/8	-	-	715024	A1362	715031	A1362	716311	A1362
Aria 12/20-9	18/8	301401	A1361	715017	A1361	715017	A1361	716304	A1361
Aria 12/18-9	6/8x4	-	-	-	-	-	-	-	-
Aria 12/18-9	7/8x4	301418	A0807	715048	A0807	715055	A0807	716328	A0807
Aria 4/18-13	24/8		-		-		-	-	-
Aria 12/18-13	24/8		-		-		-	-	-
Aria 12/20-13	24/8		-		-		-	-	-
Aria 12/18-13	30/8		-	PMRL0010-100010	A440/1		-	-	-
Aria 12/20-13	30/8		-	PMRL0010-100010	A440/1		-	-	-

■ TAVOLE ACCESSORI SPECIFICI

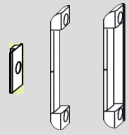
- Sistemi in legno - nodo centrale

IMMAGINE LISTINO	T16-T17	T14-T15	T23-T24-T26	T28		
SEDE FRESATA NODO CENTRALE	Cremonese Stulp 8 (asta a leva)	Cremonese Stulp 16 (asta a leva)	Spessore per salva falsa manovra 	Spessore 'S' per salva falsa manovra Dx 		
Aria 4 fresata 17x8	-	-	717332	A0420	-	-
Aria 4 fresata 19x8	-	-	703441	A0429	703434	A0429
Aria 4 fresata 19x9	-	-	712665	A0434	712740	A0434
Aria 12 fresata Eurofalz 18/8	-	-	703366	A1360	-	-
Aria 12 fresata Eurofalz 20/8	-	-	703366	A1360	-	-
Aria 12 fresata Euronut 6/8x4	Si	-	703373	A0380	-	-
Aria 12 fresata Euronut 7/8x4	Si	-	703410	A0800	-	-
Aria 12 cava ferramenta 16x9	-	Si	710937	16x2,25	-	-



IMMAGINE LISTINO	T28		T47		T400-T401	
SEDE FRESATA NODO CENTRALE	Spessore 'S' per salva falsa manvora Sx		Riscontro posizione fissa su cremonese DS		Catenacciolo anta semifissa VSO Dx	
Aria 4 fresata 17x8	-	-	-	-	717165	A0420
Aria 4 fresata 19x8	703434	A0429	-	-	-	-
Aria 4 fresata 19x9	712733	A0434	-	-	700181	A0434
Aria 12 fresata Eurofalz 18/8	-	-	-	-	-	-
Aria 12 fresata Eurofalz 20/8	-	-	-	-	-	-
Aria 12 fresata Euronut 6/8x4	-	-	708736	A0384	-	-
Aria 12 fresata Euronut 7/8x4	-	-	708743	A0804	-	-
Aria 12 cava ferramenta 16x9	-	-	-	-	-	-



IMMAGINE LISTINO	T400-T401		T403-T406-T409-T410		T696-T705-T707-T710	
SEDE FRESATA NODO CENTRALE	Catenacciolo anta semifissa VSO 5x		Catenacciolo anta semifissa VSO		Riscontro Dx	
Aria 4 fresata 17x8	717165	A0420	-	-	717226	A0420
Aria 4 fresata 19x8	-	-	-	-	FRSG0020-100010	A0429
Aria 4 fresata 19x9	700297	A0434	-	-	708880	A0434
Aria 12 fresata Eurofalz 18/8	-	-	701188	A1360	707227	A1361
Aria 12 fresata Eurofalz 20/8	-	-	701188	A1360	707241	A1362
Aria 12 fresata Euronut 6/8x4	-	-	701201	A0386	708682	A0380
Aria 12 fresata Euronut 7/8x4	-	-	701157	A0800	707210	A0813
Aria 12 cava ferramenta 16x9	-	-	701195	A2000	711873	A2000

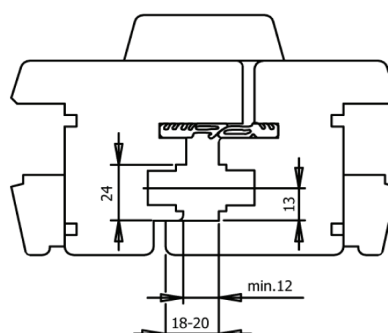
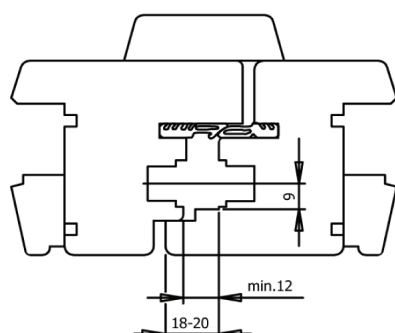
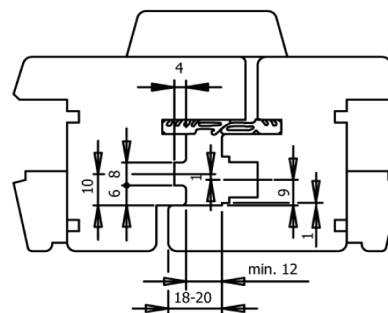
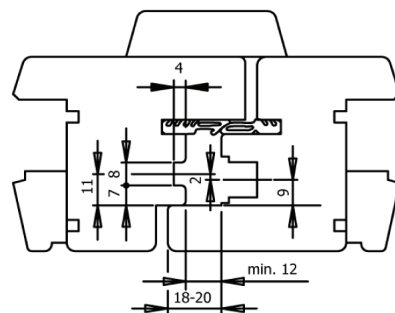
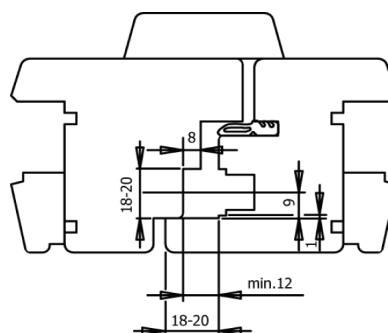
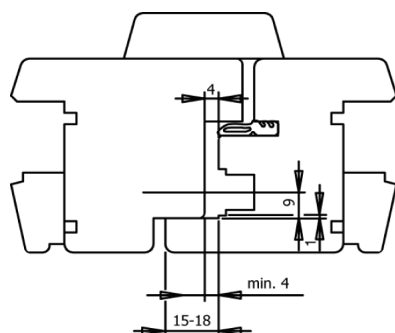

IMMAGINE LISTINO	T696-T705-T707-T710	
SEDE FRESATA NODO CENTRALE	Riscontro 5x	
		
Aria 4 fresata 17x8	717226	A0420
Aria 4 fresata 19x8	FRSG0020-100010	A0429
Aria 4 fresata 19x9	708897	A0434
Aria 12 fresata Eurofalz 18/8	707227	A1361
Aria 12 fresata Eurofalz 20/8	707241	A1362
Aria 12 fresata Euronut 6/8x4	708682	A0380
Aria 12 fresata Euronut 7/8x4	707210	A0813
Aria 12 cava ferramenta 16x9	711873	A2000

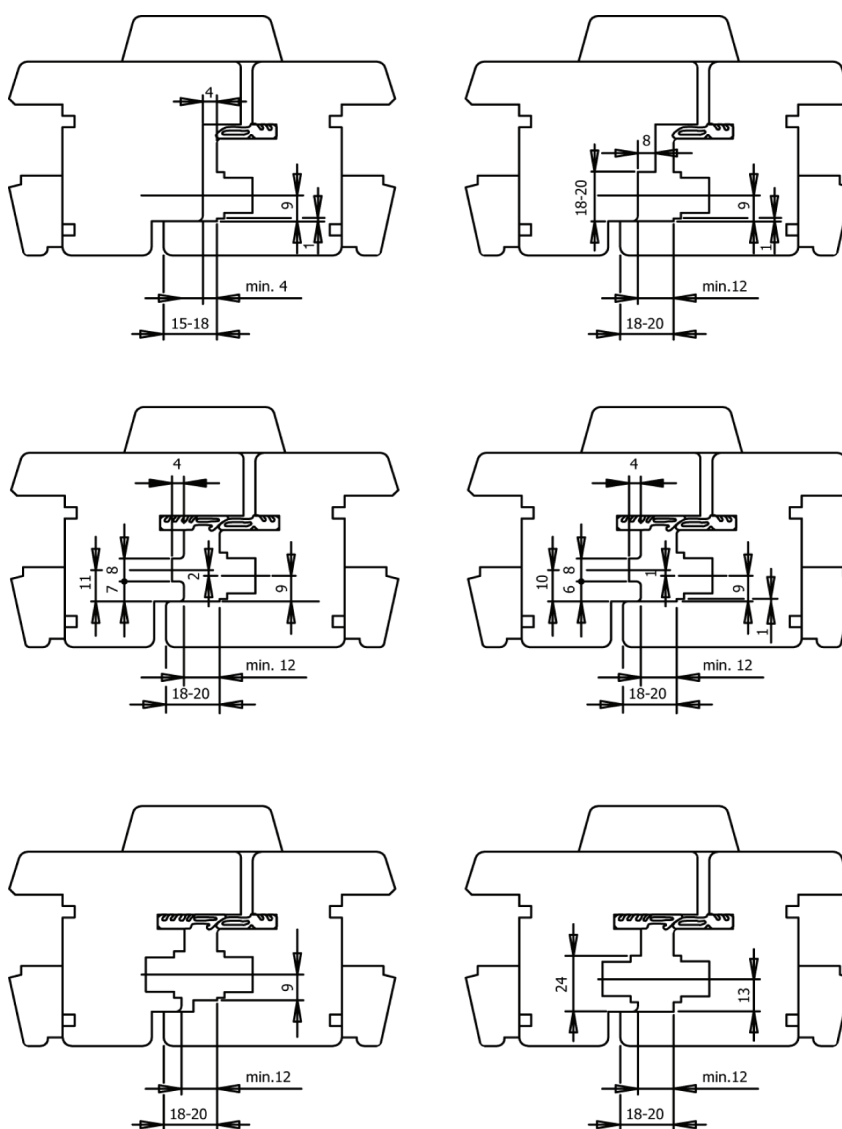

Ferramenta PORTAL

Scorrevoli

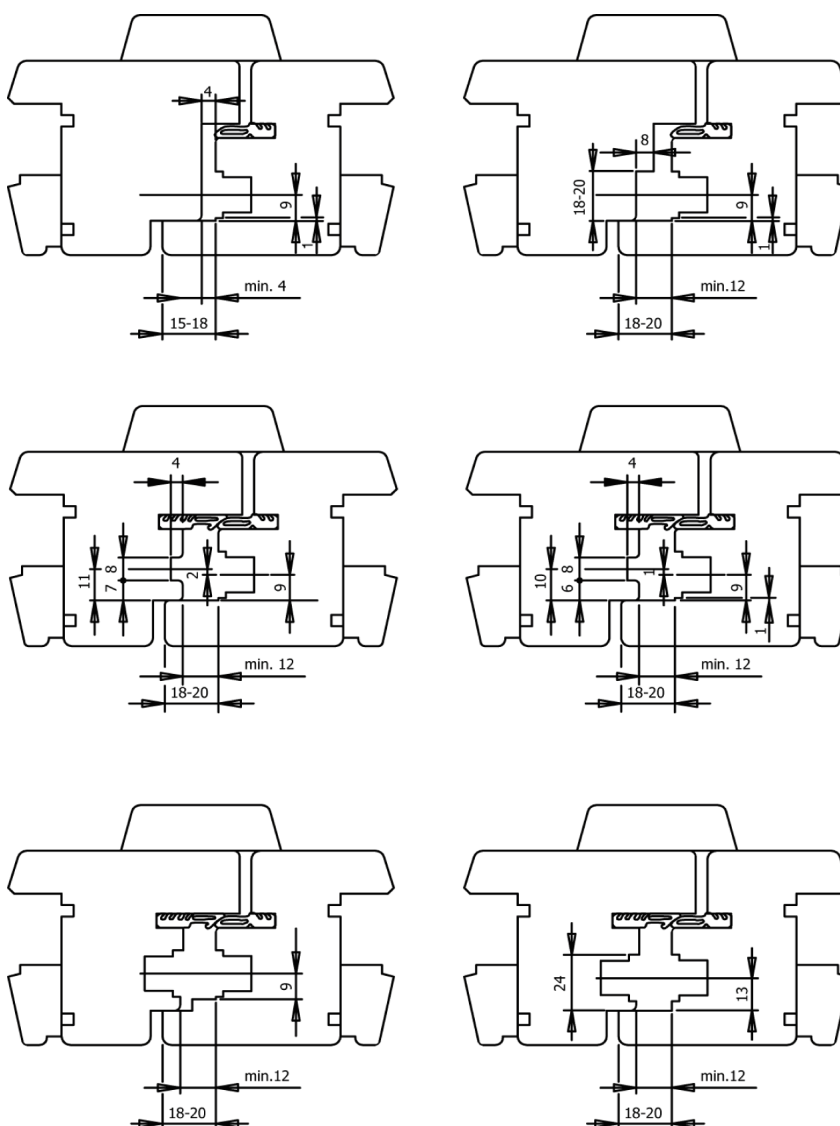
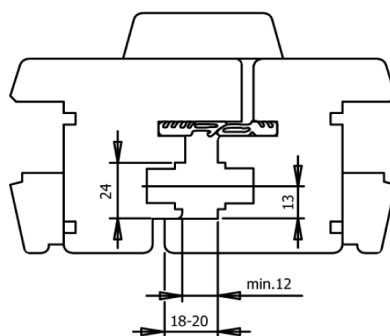
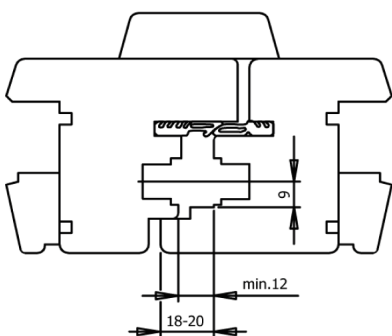
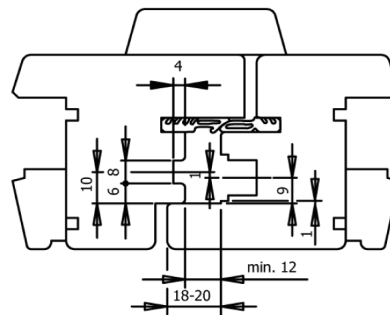
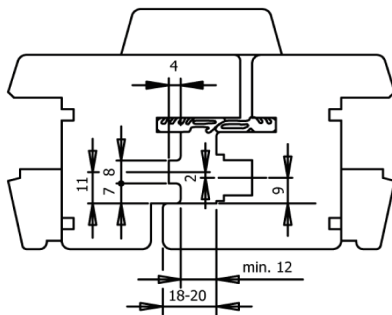
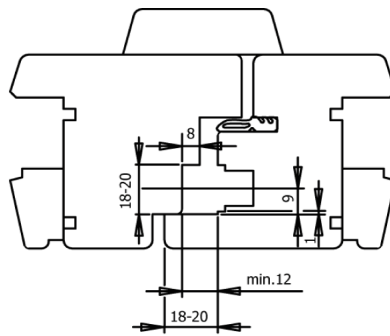
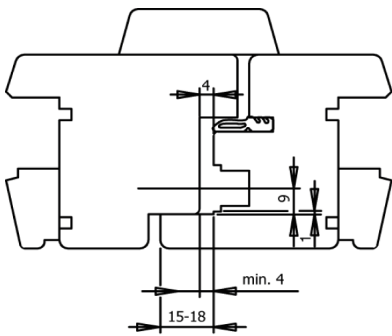
- PSK 160 COMFORT
scorrevole parallelo e ribalta con accessori comfort
- PS 200 COMFORT
scorrevole parallelo con accessori comfort
- PSK 200-Z COMFORT
scorrevole parallelo e ribalta con comando forzato
- FS
scorrevole a libro
- HS
alzante scorrevole
- CS
scorrevole in linea

LEGENDA

FFB	Larghezza I nterno B attuta A nta (sede ferramenta)
FFH	Altezza I nterno B attuta A nta (sede ferramenta)
RAB	Larghezza E sterno T elaio
RAH	Altezza E sterno T elaio
FH	Altezza A nta
Gr.	G randezza
MZ	N ottolino C entrale
MV	C hiusura M ediana

Simboli grafici scorrevoli PSK - FS



PVC



Alluminio-legno



Alluminio anta cava ferramenta 16x9 mm



Legno



Nottolino a funghetto girevole RS



Altezza maniglia



Entrata scatola cremonese

Simboli grafici alzanti HS



PVC

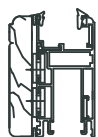

Alluminio-legno

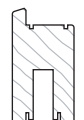

Legno

SCORREVOLI

■ PSK-PORTAL 160 COMFORT
Parallelo autobilanciato

- Scorrevole in parallelo e ribalta
pvc, alluminio-legno, legno

Campo d'impiego

		Finestre/Porte
FFB	(mm)	670-2000
FFH	(mm)	840-2800
Peso anta	(kg)	max160

Vista interna

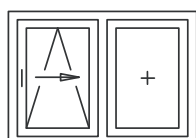

Apertura DIN Sx

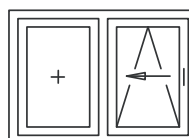

Apertura DIN Dx

PSK 160 COMFORT S-RS

Schema scorrevole in parallelo e ribalta

Sistema anti-intrusione versione **STANDARD**

Portata kg 160

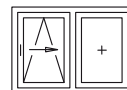

PVC



ALL-LEG

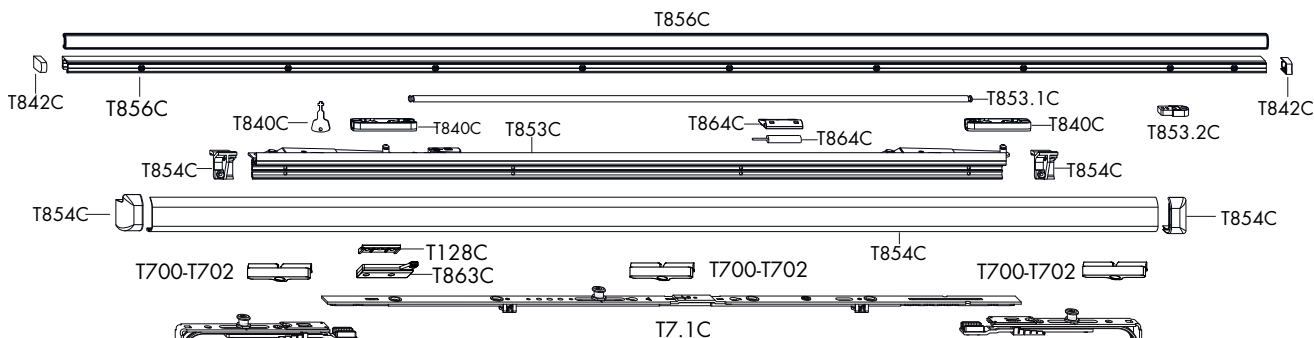

COMPOSIZIONE ACCESSORI PER ORDINE

- SCHEMA A

- Nr. 1 Conf. base PSK Comfort Dx oppure Sx (gruppo T840C)
- Nr. 1 Conf. coperchietti Style (gruppo T842C)
- Nr. 2 Angolo AF VS S-RS (gruppo T50.1)
- Nr. 2 Angolo PSK 1S+1RS (gruppo T852)
- Nr. 1 Profili di scorrimento e coperture secondo RAB (gruppo T856C)
- Nr. 1 Conf. fine corsa ed invito anta (gruppo T858C)
- Nr. 1 Braccetto vasistas secondo FFB (gruppo T853C)
- Nr. 1 Conf. copertura K secondo FFB (gruppo T854C)
- Nr. 1 Cremonese 15 AF GK secondo FFH (gruppo T3-PSK)
- Nr. 2 Cremonese OS/PZ-AF GK secondo FFB (gruppo T7.1C)
- Nr. 1 Cremonese OS/PZ-AF GK secondo FFH (gruppo T7.1C)
- Nr. 1 Salva falsa manovra (gruppo T22)
- Nr. 4-10 Riscontro nottolino secondo FFB-FFH (gruppo T700-T702)
- Nr. 2 Riscontro ribalta S-ES FH (gruppo T751-T759)
- Nr. 1 Maniglione PSK (gruppo T870-T871-T873)
- Nr. 2 Elemento posizionamento anta (gruppo T892-T893)

ACCESSORI COMFORT

- Nr. 1 Asta collegamento pattini (gruppo T853.1C)
- Nr. 2 Fine corsa lato superiore (gruppo T853.2C)
- Nr. 2 Ammortizzatore di chiusura (gruppo T863C)
- Nr. 1 Ammortizzatore per braccetto (gruppo T864C)

SCORREVOLI

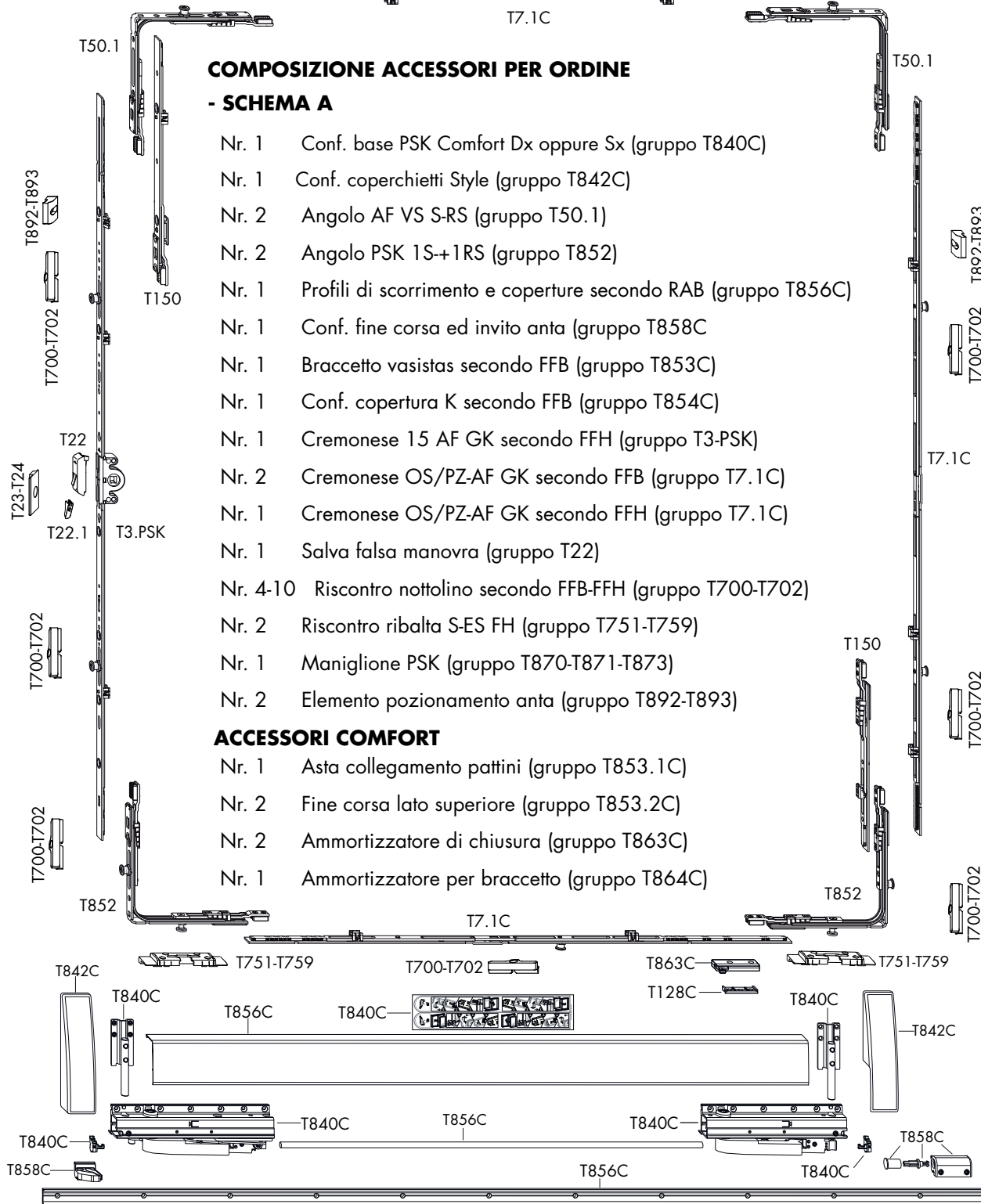

PSK 160 COMFORT S-RS

Schema scorrevole in parallelo e ribalta

Sistema anti-intrusione versione **STANDARD**

Legno aria 12 battuta 18/20 - Portata kg 160

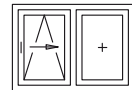

LEGNO

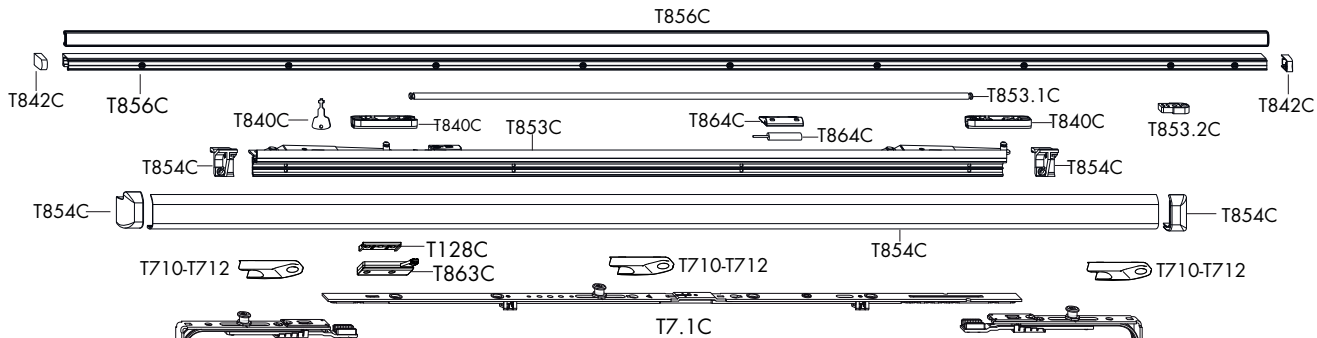

COMPOSIZIONE ACCESSORI PER ORDINE

- SCHEMA A

- Nr. 1 Conf. base PSK Comfort Dx oppure Sx (gruppo T840C)
- Nr. 1 Conf. coperchietti Style (gruppo T842C)
- Nr. 2 Angolo AF VS S-RS (gruppo T50.1)
- Nr. 2 Angolo PSK 1S+1RS (gruppo T852)
- Nr. 1 Profili di scorrimento e coperture secondo RAB (gruppo T856C)
- Nr. 1 Conf. fine corsa ed invito anta (gruppo T858C)
- Nr. 1 Braccetto vasistas secondo FFB (gruppo T853C)
- Nr. 1 Conf. copertura K secondo FFB (gruppo T854C)
- Nr. 1 Cremonese 15 AF GK secondo FFH (gruppo T3-PSK)
- Nr. 2 Cremonese OS/PZ-AF GK secondo FFB (gruppo T7.1C)
- Nr. 1 Cremonese OS/PZ-AF GK secondo FFH (gruppo T7.1C)
- Nr. 1 Salva falsa manovra (gruppo T22)
- Nr. 4-10 Riscontro nottolino secondo FFB-FFH (gruppo T710-T712)
- Nr. 2 Riscontro ribalta S-ES FH (gruppo T759)
- Nr. 1 Maniglione PSK (gruppo T870-T871-T873)
- Nr. 2 Elemento pozionamento anta (gruppo T892-T893)

ACCESSORI COMFORT

- Nr. 1 Asta collegamento pattini (gruppo T853.1C)
- Nr. 2 Fine corsa lato superiore (gruppo T853.2C)
- Nr. 2 Ammortizzatore di chiusura (gruppo T863C)
- Nr. 1 Ammortizzatore per braccetto (gruppo T864C)

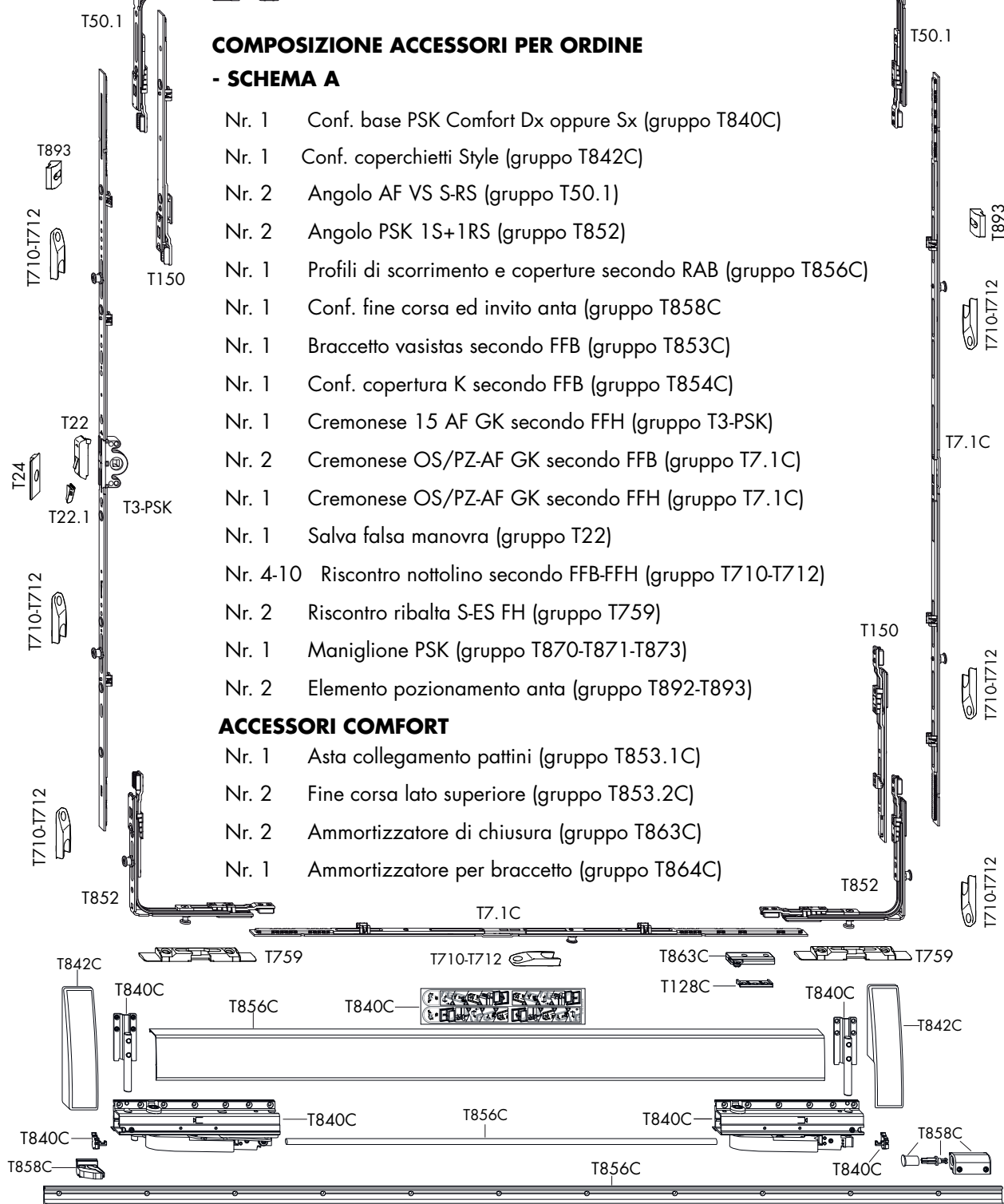

SCORREVOLI

PSK 160 COMFORT S-RS

Schema scorrevole in parallelo e ribalta

Sistema anti-intrusione versione **STANDARD**

Legno aria 4 battuta 15/18 - Portata kg 160

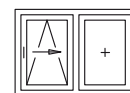

LEGNO

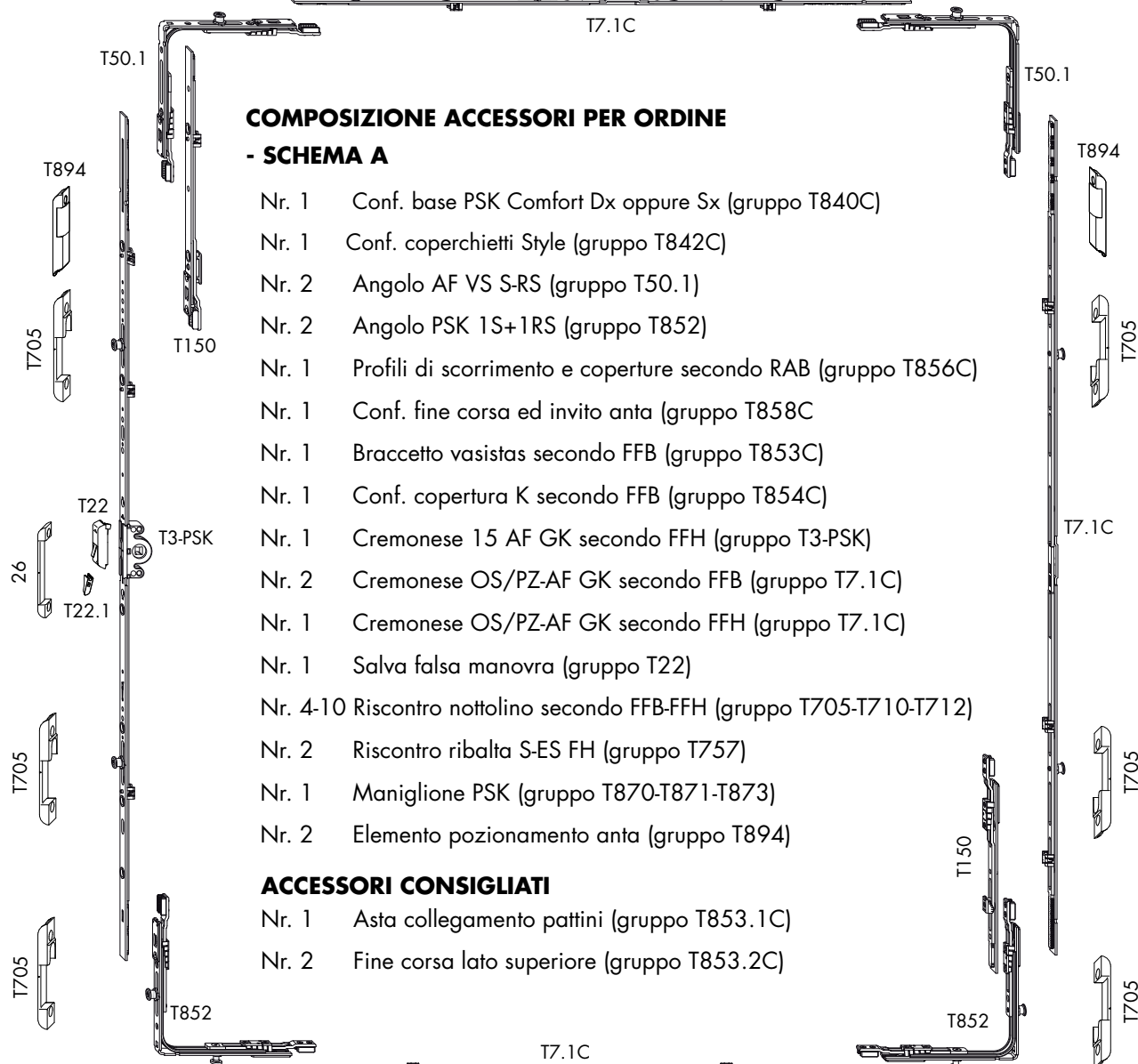

COMPOSIZIONE ACCESSORI PER ORDINE

- SCHEMA A

- Nr. 1 Conf. base PSK Comfort Dx oppure Sx (gruppo T840C)
- Nr. 1 Conf. coperchietti Style (gruppo T842C)
- Nr. 2 Angolo AF VS S-RS (gruppo T50.1)
- Nr. 2 Angolo PSK 1S+1RS (gruppo T852)
- Nr. 1 Profili di scorrimento e coperture secondo RAB (gruppo T856C)
- Nr. 1 Conf. fine corsa ed invito anta (gruppo T858C)
- Nr. 1 Braccetto vasistas secondo FFB (gruppo T853C)
- Nr. 1 Conf. copertura K secondo FFB (gruppo T854C)
- Nr. 1 Cremonese 15 AF GK secondo FFH (gruppo T3-PSK)
- Nr. 2 Cremonese OS/PZ-AF GK secondo FFB (gruppo T7.1C)
- Nr. 1 Cremonese OS/PZ-AF GK secondo FFH (gruppo T7.1C)
- Nr. 1 Salva falsa manovra (gruppo T22)
- Nr. 4-10 Riscontro nottolino secondo FFB-FFH (gruppo T705-T710-T712)
- Nr. 2 Riscontro ribalta S-ES FH (gruppo T757)
- Nr. 1 Maniglione PSK (gruppo T870-T871-T873)
- Nr. 2 Elemento posizionamento anta (gruppo T894)

ACCESSORI CONSIGLIATI

- Nr. 1 Asta collegamento pattini (gruppo T853.1C)
- Nr. 2 Fine corsa lato superiore (gruppo T853.2C)

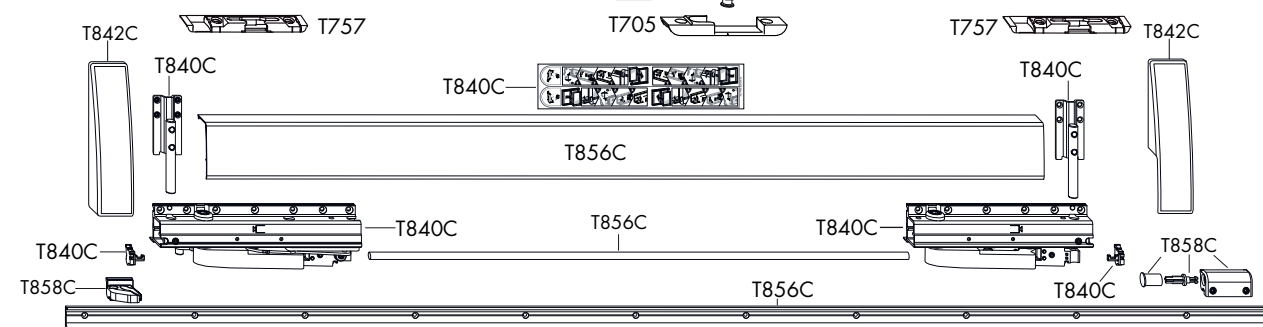

SCORREVOLI

PSK 160 COMFORT S-RS

Schema scorrevole in parallelo e ribalta - **SEMIAUTOMATICO**

Aggancio a ribalta automatico

Portata kg 160

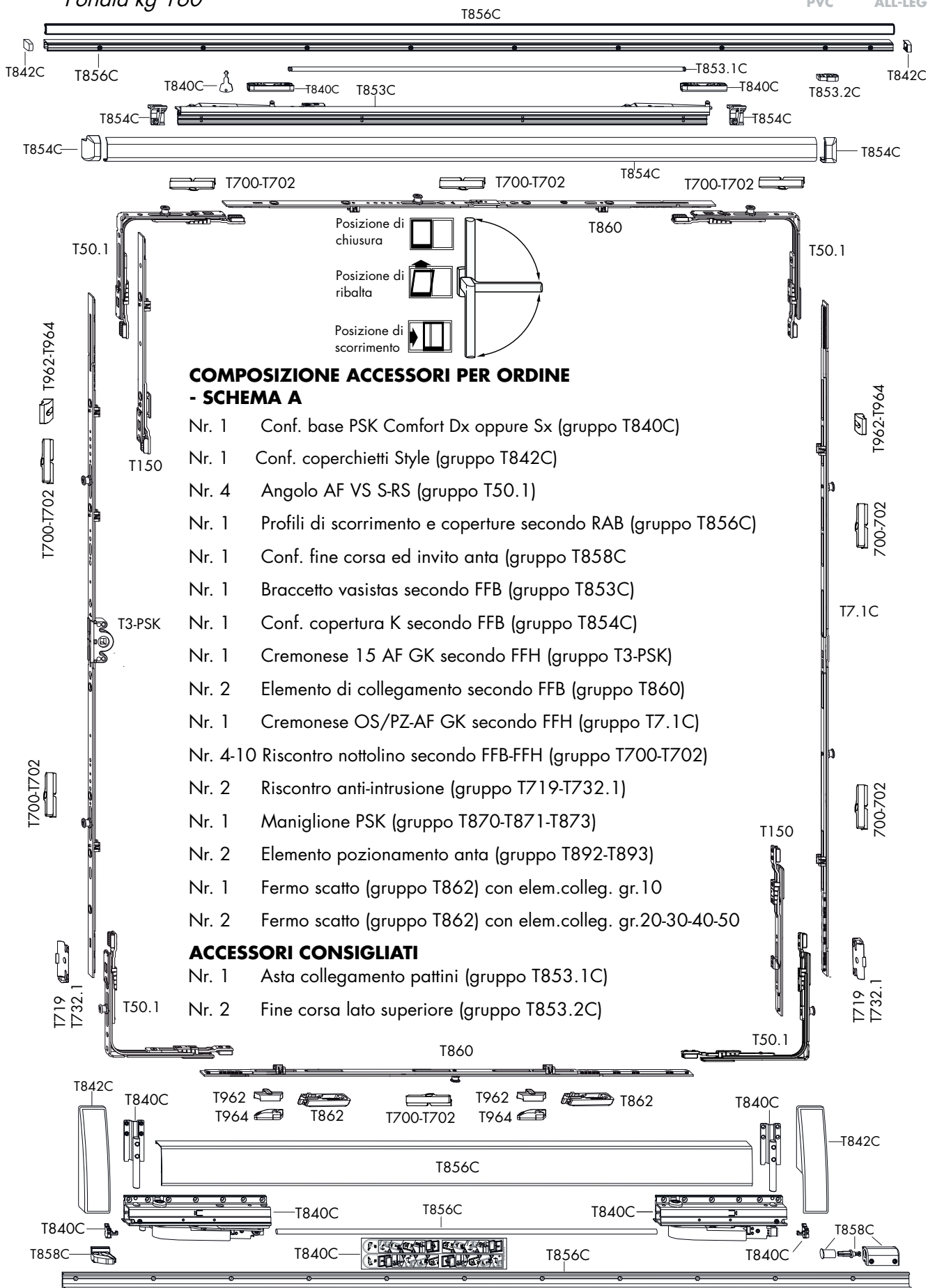
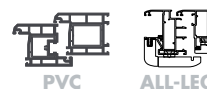
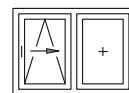

COMPOSIZIONE ACCESSORI PER ORDINE - SCHEMA A

- Nr. 1 Conf. base PSK Comfort Dx oppure Sx (gruppo T840C)
- Nr. 1 Conf. coperchietti Style (gruppo T842C)
- Nr. 4 Angolo AF VS S-RS (gruppo T50.1)
- Nr. 1 Profili di scorrimento e coperture secondo RAB (gruppo T856C)
- Nr. 1 Conf. fine corsa ed invito anta (gruppo T858C)
- Nr. 1 Braccetto vasistas secondo FFB (gruppo T853C)
- Nr. 1 Conf. copertura K secondo FFB (gruppo T854C)
- Nr. 1 Cremonese 15 AF GK secondo FFH (gruppo T3-PSK)
- Nr. 2 Elemento di collegamento secondo FFB (gruppo T860)
- Nr. 1 Cremonese OS/PZ-AF GK secondo FFH (gruppo T7.1C)
- Nr. 4-10 Riscontro nottolino secondo FFB-FFH (gruppo T700-T702)
- Nr. 2 Riscontro anti-intrusione (gruppo T719-T732.1)
- Nr. 1 Maniglione PSK (gruppo T870-T871-T873)
- Nr. 2 Elemento posizionamento anta (gruppo T892-T893)
- Nr. 1 Fermo scatto (gruppo T862) con elem.colleg. gr.10
- Nr. 2 Fermo scatto (gruppo T862) con elem.colleg. gr.20-30-40-50

ACCESSORI CONSIGLIATI

- Nr. 1 Asta collegamento pattini (gruppo T853.1C)
- Nr. 2 Fine corsa lato superiore (gruppo T853.2C)

SCORREVOLI

PSK 160 COMFORT S-RS

Schema scorrevole in parallelo e ribalta - **SEMIAUTOMATICO**

Aggancio automatico a ribalta

Legno aria 12 battuta 18/20 - Portata kg 160

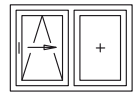

LEGNO

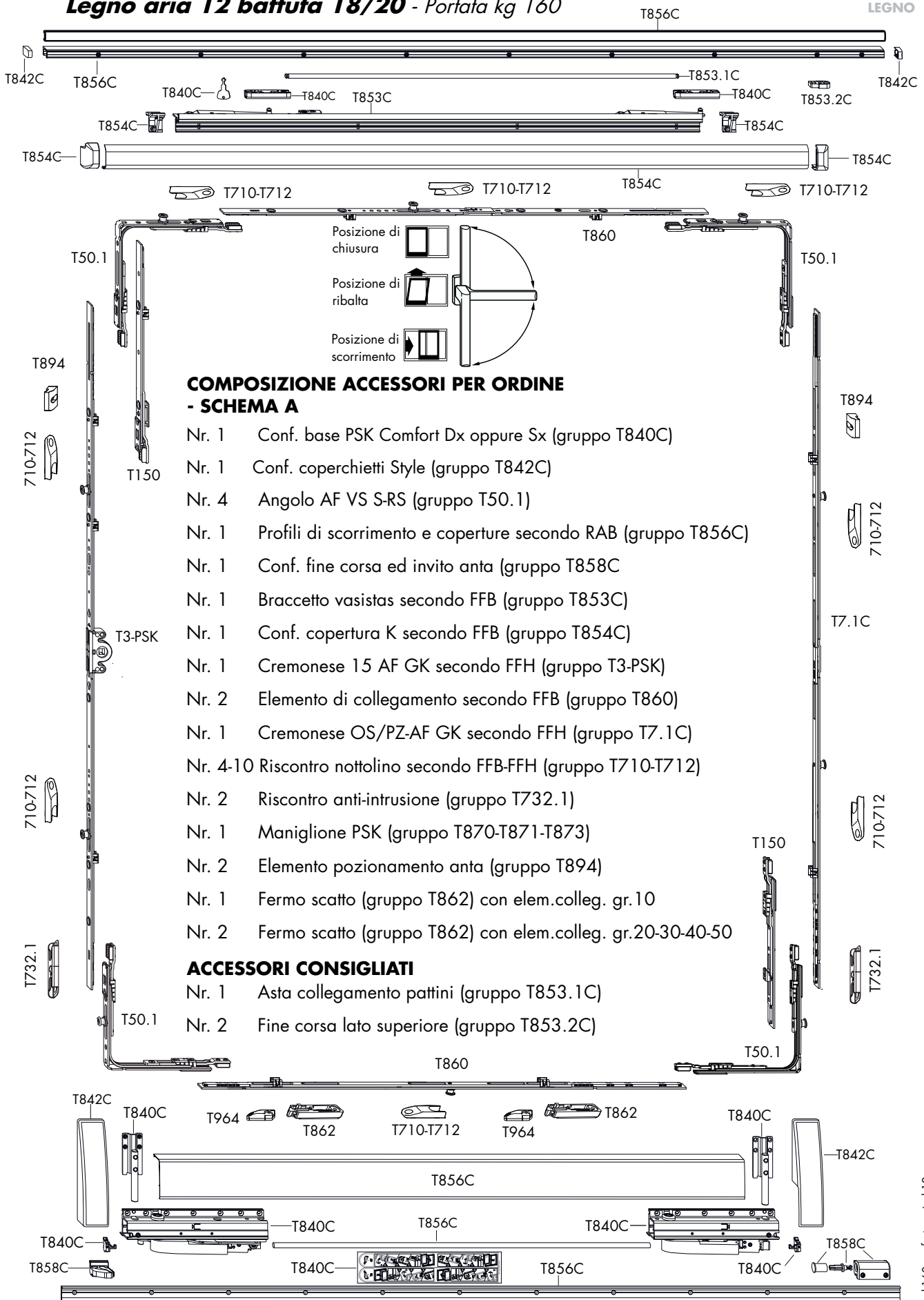

SCORREVOLI

■ PS-200 COMFORT
Parallelo

- Scorrevole in parallelo
pvc, alluminio-legno, legno

Campo d'impiego

		Finestre/Porte
FFB	(mm)	670-2000
FFH	(mm)	840-2800
Peso anta	(kg)	max 200

Vista interna

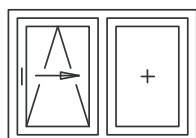

Apertura DIN Sx

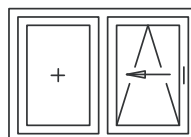

Apertura DIN Dx

PS 200 COMFORT

Schema scorrevole in parallelo

Sistema anti-intrusione versione **STANDARD**

Portata kg 160-200 - **alluminio-legno** max kg 160

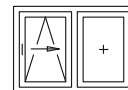

PVC

ALL-LEG

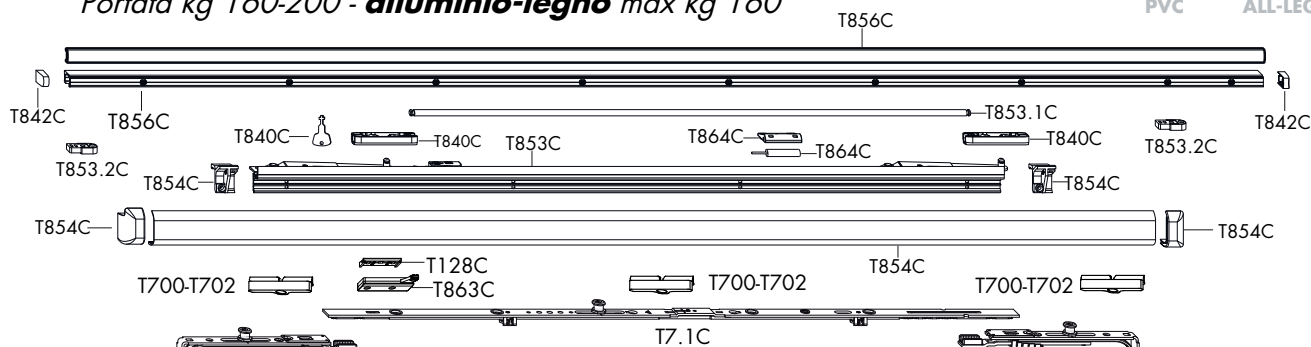

COMPOSIZIONE ACCESSORI PER ORDINE

- SCHEMA A

- Nr. 1 Conf. base PSK Comfort Dx oppure Sx (gruppo T840C)
- Nr. 1 Conf. coperchietti Style (gruppo T842C)
- Nr. 2 Angolo AF VS S-RS (gruppo T50.1)
- Nr. 2 Angolo PSK 1S+1RS (gruppo T852)
- Nr. 1 Profili di scorrimento e coperture secondo RAB (gruppo T856C)
- Nr. 1 Conf. fine corsa ed invito anta (gruppo T858C)
- Nr. 1 Braccetto vasistas secondo FFB (gruppo T853C)
- Nr. 1 Conf. copertura K secondo FFB (gruppo T854C)
- Nr. 1 Cremonese 15 AF GK secondo FFH (gruppo T3-PSK)
- Nr. 1 Limitatore corsa cremonese a 90° (gruppo T30)
- Nr. 2 Cremonese OS/PZ-AF GK secondo FFB (gruppo T7.1C)
- Nr. 1 Cremonese OS/PZ-AF GK secondo FFH (gruppo T7.1C)
- Nr. 1 Salva falsa manovra (gruppo T22)
- Nr. 4-10 Riscontro nottolino secondo FFB-FFH (gruppo T700-T702)
- Nr. 2 Riscontro ribalta S-ES FH (gruppo T751-T759)
- Nr. 2 Elemento pozionamento anta (gruppo T892-T893)
- Nr. 1 Asta collegamento pattini (gruppo T853.1C)
- Nr. 2 Fine corsa lato superiore (gruppo T853.2C)
- Nr. 2 Ammortizzatore di chiusura (gruppo T863C)
- Nr. 1 Ammortizzatore per braccetto (gruppo T864C)
- Nr. 1 Coppia conf.carrelli supplementari (gruppo T844C)
a partire da ante > di **160** kg

SCORREVOLI

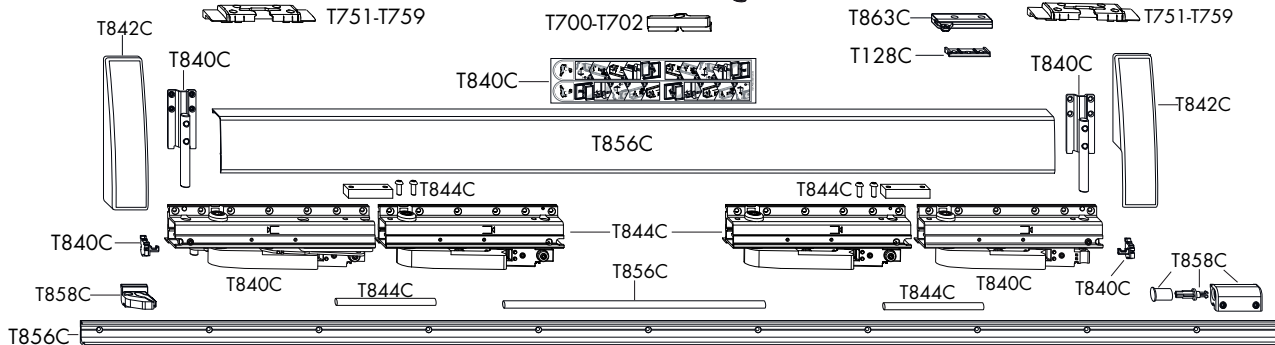

PS 200 COMFORT

Schema scorrevole in parallelo

Sistema anti-intrusione versione **STANDARD**

Portata kg 160-200

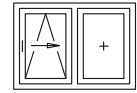

T856C

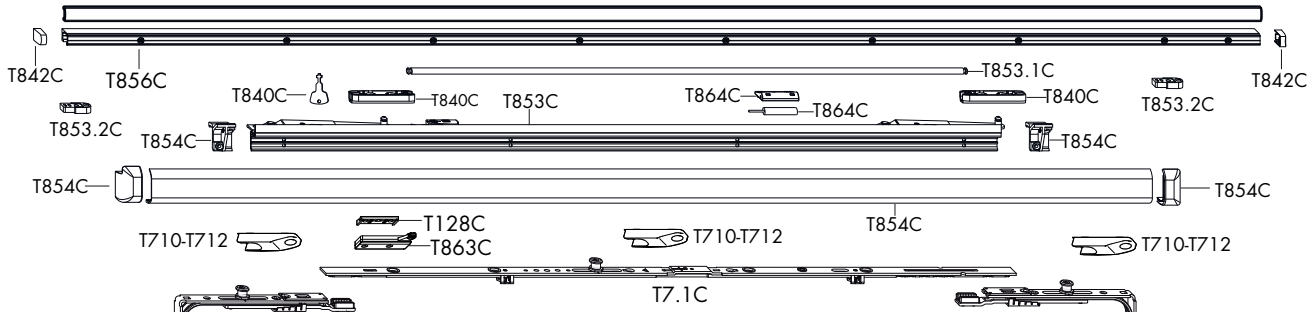

COMPOSIZIONE ACCESSORI PER ORDINE

- SCHEMA A

- Nr. 1 Conf. base PSK Comfort Dx oppure Sx (gruppo T840C)
- Nr. 1 Conf. coperchietti Style (gruppo T842C)
- Nr. 2 Angolo AF VS S-RS (gruppo T50.1)
- Nr. 2 Angolo PSK 1S+1RS (gruppo T852)
- Nr. 1 Profili di scorrimento e coperture secondo RAB (gruppo T856C)
- Nr. 1 Conf. fine corsa ed invito anta (gruppo T858C)
- Nr. 1 Braccetto vasistas secondo FFB (gruppo T853C)
- Nr. 1 Conf. copertura K secondo FFB (gruppo T854C)
- Nr. 1 Cremonese 15 AF GK secondo FFH (gruppo T3-PSK)
- Nr. 1 Limitatore corsa cremonese a 90° (gruppo T30)
- Nr. 2 Cremonese OS/PZ-AF GK secondo FFB (gruppo T7.1C)
- Nr. 1 Cremonese OS/PZ-AF GK secondo FFH (gruppo T7.1C)
- Nr. 1 Salva falsa manovra (gruppo T22)
- Nr. 4-10 Riscontro nottolino secondo FFB-FFH (gruppo T710-T712)
- Nr. 2 Riscontro ribalta S-ES FH (gruppo T759)
- Nr. 2 Elemento posizionamento anta (gruppo T892-T893)
- Nr. 1 Asta collegamento pattini (gruppo T853.1C)
- Nr. 2 Fine corsa lato superiore (gruppo T853.2C)
- Nr. 2 Ammortizzatore di chiusura (gruppo T863C)
- Nr. 1 Ammortizzatore per braccetto (gruppo T864C)
- Nr. 1 Coppia conf.carrelli supplementari (gruppo T844C)
a partire da ante > di **160** kg

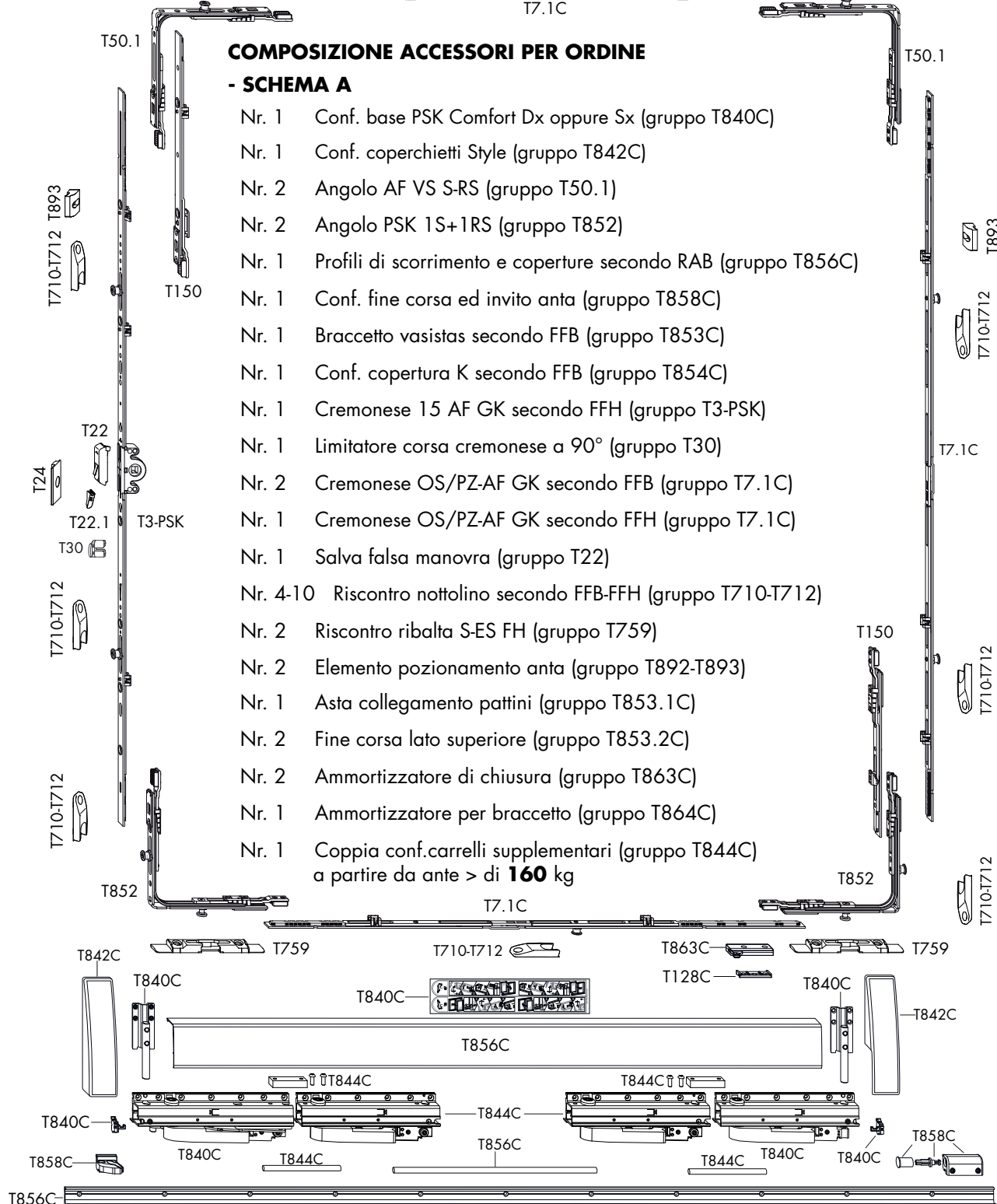

SCORREVOLI

CONF. CARRELLI PSK COMFORT

scorrevole parallelo e ribalta - portata kg 160



PVC



LEGNO



ALL-LEG

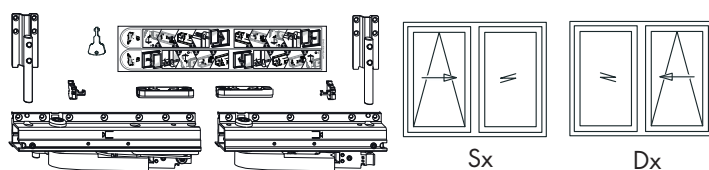

Cod.Pezzo	Q.tà Scatola	AP
PMKJ1031-100012	1	Dx
PMKJ1032-100012	1	Sx

T840C**SPESSORI LW PER CARRELLI**

PVC



LEGNO



ALL-LEG

Cod.Pezzo	Q.tà Scatola	Spessore
PMZJ1060-000010	1	1 mm
PMZJ1070-000010	10	2 mm
PMZJ1080-000010	1	3 mm
PMZJ1090-000010	1	4 mm
PMZJ1100-000010	1	8 mm

Da utilizzare nel caso in cui la vite di fissaggio dei carrelli non prende sul rinforzo in acciaio

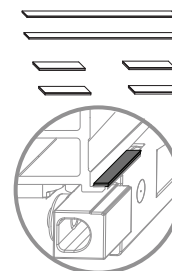
**T841C****CONF. COPERCHIETTI STYLE PSK COMFORT**

per carrelli e guida superiore



PVC



LEGNO



ALL-LEG

Cod.Pezzo	Q.tà Scatola	Colore
PMAJ2050-025011	10	Argento EV1
PMAJ2050-002010	10	Bianco Ral9003
PMAJ2050-001010	1	Bianco Ral9001
PMAJ2050-012010	10	TDM Ral8022
PMAJ2050-0H4010	10	Titanio opaco
PMAJ2050-0H0010	10	Bronzo chiaro

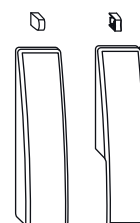
**Style****T842C**

T844C**CONF.COPPIA CARRELLI SUPPLEMENTARE PSK COMFORT**

per portata > di 160 kg



PVC



LEGNO



ALL-LEG

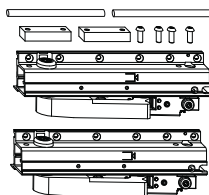

Cod.Pezzo	Q.tà Scatola	AP
PLWL1031-100112	1	Dx
PLWL1032-100112	1	Sx

N.B.: la confezione è composta da una coppia di carrelli supplementari**T853C****BRACCETTI VASISTAS PSK COMFORT**

scorrevole parallelo e ribalta



PVC



LEGNO



ALL-LEG



ALU 16x9



Cod.Pezzo	Q.tà Scatola	Gr	FFB	AP	Note
PSKJ1011-100011	10	87	670-870	Dx	In esaurimento
PSKJ1012-100011	10	87	670-870	Sx	In esaurimento
PSKJ1021-100011	10	107	871-1070	Dx	In esaurimento
PSKJ1022-100011	10	107	871-1070	Sx	In esaurimento
PSKJ1031-100011	10	130	1071-1300	Dx	In esaurimento
PSKJ1032-100011	10	130	1071-1300	Sx	In esaurimento
PSKJ1041-100011	10	160	1301-1600	Dx	In esaurimento
PSKJ1042-100011	10	160	1301-1600	Sx	In esaurimento
PSKJ1051-100011	10	200	1601-2000	Dx	In esaurimento
PSKJ1052-100011	10	200	1601-2000	Sx	In esaurimento
PSKJ1061-100010	10	87	670-870	Dx	
PSKJ1062-100010	10	87	670-870	Sx	
PSKJ1071-100010	10	107	871-1070	Dx	
PSKJ1072-100010	10	107	871-1070	Sx	
PSKJ1081-100010	10	130	1071-1300	Dx	
PSKJ1082-100010	10	130	1071-1300	Sx	
PSKJ1091-100010	10	160	1301-1600	Dx	
PSKJ1092-100010	10	160	1301-1600	Sx	
PSKJ1101-100010	10	200	1601-2000	Dx	
PSKJ1102-100010	10	200	1601-2000	Sx	

Per il PSK160 con il braccetto Gr.200 è obbligatoria l'asta di collegamento pattini di scorrimento

ASTA COLLEGAMENTO PATTINI PSK COMFORT

per collegare i due pattini di scorrimento

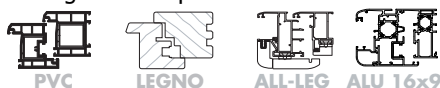

T853.1C

PSK 160 COMFORT

Cod.Pezzo	Q.tà Scatola	Gr	FFB	Lunghezza
PVSJ0010-100010	10	87	670-870	377 mm
PVSJ0020-100010	10	107	871-1070	577 mm
PVSJ0030-100010	10	130	1071-1300	777 mm
PVSJ0040-100010	10	160	1301-1600	977 mm
PVSJ0050-100010	10	200	1601-2000	1277 mm

N.B.: l'asta di collegamento pattini è obbligatoria solo con il braccetto Gr.200 (gruppo T853C) nella versione Comfort l'asta collegamento pattini è **OBBLIGATORIA**

FINE CORSA F PSK160 COMFORT

da applicare sulla guida superiore



Cod.Pezzo	Q.tà Scatola
PRZJ0030-100010	10



N.B.: da utilizzare **SOLO** in combinazione con l'asta collegamento pattini (gruppo T853.1C)

CONF. COPERTURA K PSK COMFORT

colore argento EV1

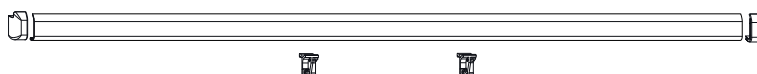

T854C

Cod.Pezzo	Q.tà Scatola	Gr	FFB	Lunghezza	Colore	Note
PMAJ1100-525011	1	87	670-870	940	Argento EV1	In esaurimento
PMAJ1110-525011	1	107	871-1070	1140	Argento EV1	In esaurimento
PMAJ1120-525011	1	130	1071-1300	1370	Argento EV1	In esaurimento
PMAJ1130-525011	1	160	1301-1600	1670	Argento EV1	In esaurimento
PMAJ1140-525011	1	200	1601-2000	2000	Argento EV1	In esaurimento
PMAJ1150-525010	1	87	670-870	940	Argento EV1	
PMAJ1160-525010	1	107	871-1070	1140	Argento EV1	
PMAJ1170-525010	1	130	1071-1300	1370	Argento EV1	
PMAJ1180-525010	1	160	1301-1600	1670	Argento EV1	
PMAJ1190-525010	1	200	1601-2000	2000	Argento EV1	

Supporti di sostegno íKí solo per Gr.160 e 200

T854.1C**CONF. COPERTURA K PSK COMFORT**

colore bianco RAL9003

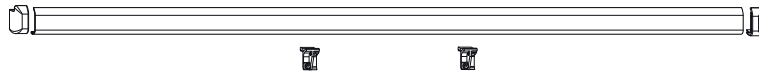

Cod.Pezzo	Q.tà Scatola	Gr	FFB	Lunghezza	Colore	Note
PMAJ1100-502010	1	87	670-870	940	Bianco Ral9003	In esaurimento
PMAJ1110-502010	1	107	871-1070	1140	Bianco Ral9003	In esaurimento
PMAJ1120-502010	1	130	1071-1300	1370	Bianco Ral9003	In esaurimento
PMAJ1130-502010	1	160	1301-1600	1670	Bianco Ral9003	In esaurimento
PMAJ1140-502010	1	200	1601-2000	2000	Bianco Ral9003	In esaurimento
PMAJ1150-502010	1	87	670-870	940	Bianco Ral9003	
PMAJ1160-502010	1	107	871-1070	1140	Bianco Ral9003	
PMAJ1170-502010	1	130	1071-1300	1370	Bianco Ral9003	
PMAJ1180-502010	1	160	1301-1600	1670	Bianco Ral9003	
PMAJ1190-502010	1	200	1601-2000	2000	Bianco Ral9003	

T854.2C**CONF. COPERTURA K PSK COMFORT**

colore testa di moro Ral8022



Cod.Pezzo	Q.tà Scatola	Gr	FFB	Lunghezza	Colore	Note
PMAJ1100-512010	1	87	670-870	940	TDM Ral8022	In esaurimento
PMAJ1110-512010	1	107	871-1070	1140	TDM Ral8022	In esaurimento
PMAJ1120-512010	1	130	1071-1300	1370	TDM Ral8022	In esaurimento
PMAJ1130-512010	1	160	1301-1600	1670	TDM Ral8022	In esaurimento
PMAJ1140-512010	1	200	1601-2000	2000	TDM Ral8022	In esaurimento
PMAJ1150-512010	1	87	670-870	940	TDM Ral8022	
PMAJ1160-512010	1	107	871-1070	1140	TDM Ral8022	
PMAJ1170-512010	1	130	1071-1300	1370	TDM Ral8022	
PMAJ1180-512010	1	160	1301-1600	1670	TDM Ral8022	
PMAJ1190-512010	1	200	1601-2000	2000	TDM Ral8022	

T854.3C**CONF. COPERTURA K PSK COMFORT**

colore bianco crema Ral9001

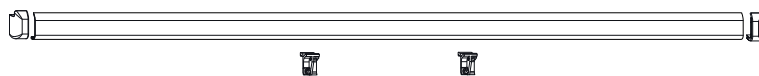

Cod.Pezzo	Q.tà Scatola	Gr	FFB	Lunghezza	Colore	Note
PMAJ0070-501012	1	200	670-2000	2000	Bianco Ral9001	In esaurimento

CONF. COPERTURA K PSK COMFORT

colore bronzo chiaro



Cod.Pezzo	Q.tà Scatola	Gr	FFB	Lunghezza	Colore	Note
PMAJ1100-5H0010	1	87	670-870	940	Bronzo chiaro	In esaurimento
PMAJ1110-5H0010	1	107	871-1070	1140	Bronzo chiaro	In esaurimento
PMAJ1120-5H0010	1	130	1071-1300	1370	Bronzo chiaro	In esaurimento
PMAJ1130-5H0010	1	160	1301-1600	1670	Bronzo chiaro	In esaurimento
PMAJ1140-5H0010	1	200	1601-2000	2000	Bronzo chiaro	In esaurimento
PMAJ1150-5H0010	1	87	670-870	940	Bronzo chiaro	
PMAJ1160-5H0010	1	107	871-1070	1140	Bronzo chiaro	
PMAJ1170-5H0010	1	130	1071-1300	1370	Bronzo chiaro	
PMAJ1180-5H0010	1	160	1301-1600	1670	Bronzo chiaro	
PMAJ1190-5H0010	1	200	1601-2000	2000	Bronzo chiaro	

CONF. COPERTURA K PSK COMFORT

colore Titanio opaco chiaro F9

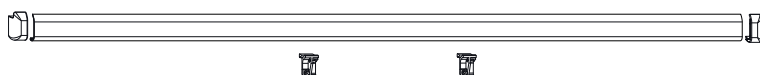

Cod.Pezzo	Q.tà Scatola	Gr	FFB	Lunghezza	Colore	Note
PMAJ1100-5H4010	1	87	670-870	940	Titanio opaco	In esaurimento
PMAJ1110-5H4010	1	107	871-1070	1140	Titanio opaco	In esaurimento
PMAJ1120-5H4010	1	130	1071-1300	1370	Titanio opaco	In esaurimento
PMAJ1130-5H4010	1	160	1301-1600	1670	Titanio opaco	In esaurimento
PMAJ1140-5H4010	1	200	1601-2000	2000	Titanio opaco	In esaurimento
PMAJ1150-5H4010	1	87	670-870	940	Titanio opaco	
PMAJ1160-5H4010	1	107	871-1070	1140	Titanio opaco	
PMAJ1170-5H4010	1	130	1071-1300	1370	Titanio opaco	
PMAJ1180-5H4010	1	160	1301-1600	1670	Titanio opaco	
PMAJ1190-5H4010	1	200	1601-2000	2000	Titanio opaco	

T854.4C

PSK 160 COMFORT

T854.5C

T856C**PROFILI DI SCORRIMENTO E COPERTURA PSK COMFORT**

colore argento EV1

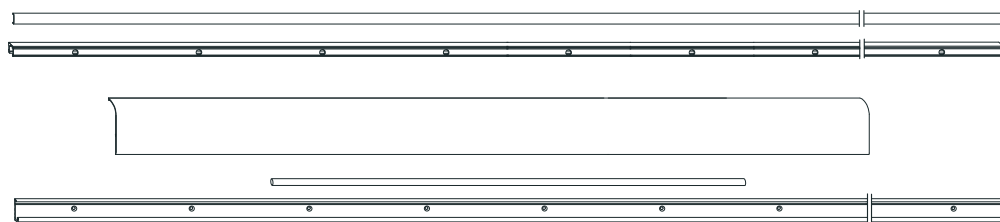

Cod.Pezzo	Q.tà Scatola	Gr	FFB	RAB max	Lunghezza	Colore
PMPJ1100-525011	1	87/200	670-870	2000	Carter L 892	Argento EV1
PMPJ1110-525011	1	107/240	871-1070	2400	Carter L 1092	Argento EV1
PMPJ1120-525011	1	130/286	1071-1300	2860	Carter L 1322	Argento EV1
PMPJ1130-525011	1	160/346	1301-1600	3460	Carter L 1550	Argento EV1
PMPJ1140-525011	1	200/426	1601-2000	4260	Carter L 1950	Argento EV1

T856.1C**PROFILI DI SCORRIMENTO E COPERTURA PSK COMFORT**

colore bianco RAL9003

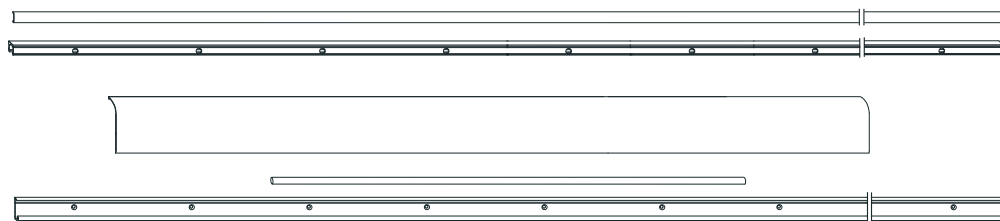

Cod.Pezzo	Q.tà Scatola	Gr	FFB	RAB max	Lunghezza	Colore
PMPJ1100-502011	1	87/200	670-870	2000	Carter L 892	Bianco Ral9003
PMPJ1110-502011	1	107/240	871-1070	2400	Carter L 1092	Bianco Ral9003
PMPJ1120-502011	1	130/286	1071-1300	2860	Carter L 1322	Bianco Ral9003
PMPJ1130-502011	1	160/346	1301-1600	3460	Carter L 1550	Bianco Ral9003
PMPJ1140-502011	1	200/426	1601-2000	4260	Carter L 1950	Bianco Ral9003

PROFILI DI SCORRIMENTO E COPERTURA PSK COMFORT

T856.2C

colore testa di moro RAL8022

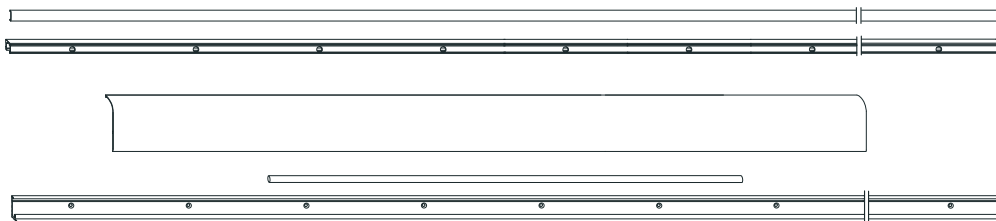
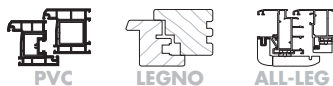

Cod.Pezzo	Q.tà Scatola	Gr	FFB	RAB max	Lunghezza	Colore
PMPJ1100-512011	1	87/200	670-870	2000	Carter L 892	TDM Ral8022
PMPJ1110-512011	1	107/240	871-1070	2400	Carter L 1092	TDM Ral8022
PMPJ1120-512011	1	130/286	1071-1300	2860	Carter L 1322	TDM Ral8022
PMPJ1130-512011	1	160/346	1301-1600	3460	Carter L 1550	TDM Ral8022
PMPJ1140-512011	1	200/426	1601-2000	4260	Carter L 1950	TDM Ral8022

PROFILI DI SCORRIMENTO E COPERTURA PSK COMFORT

T856.3C

colore Bianco Ral9001

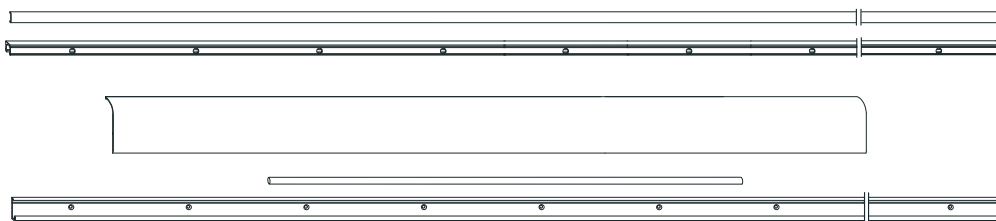

Cod.Pezzo	Q.tà Scatola	Gr	FFB	RAB max	Lunghezza	Colore	Note
PMPJ1100-501010	1	87/200	670-870	2000	Carter L 892	Bianco Ral9001	
PMPJ1110-501010	1	107/240	871-1070	2400	Carter L 1092	Bianco Ral9001	
PMPJ1120-501010	1	130/286	1071-1300	2860	Carter L 1322	Bianco Ral9001	
PMPJ1130-501010	1	160/346	1301-1600	3460	Carter L 1550	Bianco Ral9001	
PMPJ1140-501010	1	200/426	1601-2000	4260	Carter L 1950	Bianco Ral9001	

T856.4C PROFILI DI SCORRIMENTO E COPERTURA PSK COMFORT

colore bronzo chiaro

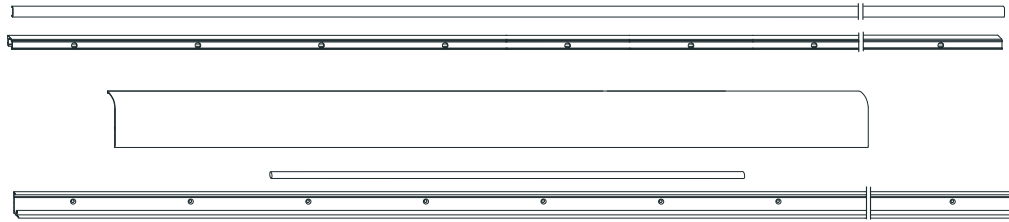

Cod.Pezzo	Q.tà Scatola	Gr	FFB	RAB max	Lunghezza	Colore
PMPJ1100-5H0011	1	87/200	670-870	2000	Carter L 892	Bronzo chiaro
PMPJ1110-5H0011	1	107/240	871-1070	2400	Carter L 1092	Bronzo chiaro
PMPJ1120-5H0011	1	130/286	1071-1300	2860	Carter L 1322	Bronzo chiaro
PMPJ1130-5H0011	1	160/346	1301-1600	3460	Carter L 1550	Bronzo chiaro
PMPJ1140-5H0011	1	200/426	1601-2000	4260	Carter L 1950	Bronzo chiaro

T856.5C PROFILI DI SCORRIMENTO E COPERTURA PSK COMFORT

colore Titanio opaco chiaro F9

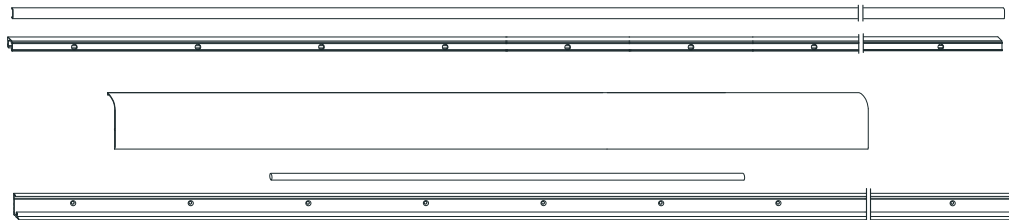

Cod.Pezzo	Q.tà Scatola	Gr	FFB	RAB max	Lunghezza	Colore
PMPJ1100-5H4011	1	87/200	670-870	2000	Carter L 892	Titanio opaco
PMPJ1110-5H4011	1	107/240	871-1070	2400	Carter L 1092	Titanio opaco
PMPJ1120-5H4011	1	130/286	1071-1300	2860	Carter L 1322	Titanio opaco
PMPJ1130-5H4011	1	160/346	1301-1600	3460	Carter L 1550	Titanio opaco
PMPJ1140-5H4011	1	200/426	1601-2000	4260	Carter L 1950	Titanio opaco

T858C CONF.FINE CORSA ED INVITO ANTA PSK COMFORT

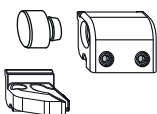
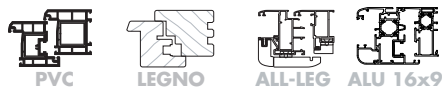

Cod.Pezzo	Q.tà Scatola	AP	Colore
PMZJ2051-100011	10	Dx	Argento EV1
PMZJ2052-100011	10	Sx	Argento EV1
PMZJ2051-099011	10	Dx	Nero
PMZJ2052-099011	10	Sx	Nero

PSK COMFORT - AMMORTIZZATORE DI CHIUSURA

accessori versione Comfort



Cod.Pezzo	Q.tà Scatola	Asse Ferr.	Note
PRZJ0010-100011	10	9	2 pezzi
PRZJ0020-100011	10	13	2 pezzi
PRZJ0060-100010	10	9	2 pezzi
PRZJ0050-100010	10	9	Legno profondità telaio 20 mm
PRZJ0040-100010	10	13	Legno profondità telaio 24 mm

N.B.: nella versione PS200 sono obbligatori

T863C

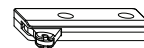

PSK 160 COMFORT

PSK COMFORT - AMMORTIZZATORE PER BRACCIO VASISTAS

accessori versione Comfort



Cod.Pezzo	Q.tà Scatola	
PZDJ0010-100010	10	

N.B.: nella versione PS200 sono obbligatori

T864C

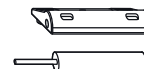

PIASTRINA DI SPESSORAMENTO RB/PFS

accessori versione Comfort



Cod.Pezzo	Q.tà Scatola	Tipo	Sistema
889077	1	A0608	Alphacan In'Alpha 70-MD Prestigio Koemmerling 3S-EuroFutur-88 plus
889237	1	A1661	Italplastick Olimpia 2000
889213	100	A1860	Inoutic Arcade
889084	1	A1900	Alphacan MD Plus, Rehau Thermo-Design-Geneo AD/MD, Roplasto 7001 AD/MD
891063	100	A1900/1	Salamander BluEvolution 92
889091	1	A1940	Aluplast 4/5/6000, Gealan S3000-S7000-S8000 Profine 76AD/MD-88MD, KBE 70AD/MD
889046	100	A2040	Alphacan Alpha AD70/80, Aluplast 1/2/3000 Brugmann AD/MD, Deceuninck Zendow 3000, Salamander 2D/3D Schueco Corona CT 70AS/MD, Veka Softline 70AD/MD-Topline 70AD/MD-Swigline, Italplastick SEVEN

Da applicare con Ammortizzatore di chiusura (gruppo T863C)

T128C



T129C**PIASTRINA DI SPESSORAMENTO**

accessori versione Comfort



Cod.Pezzo	Q.tà Scatola	Tipo	Note
891421	100	A0380- A0800	Euronut 6/8X4 Euronut 7/8X4

N.B.: per dettaglio sistemi, consultare le TAVOLE ACCESSORI SPECIFICI**T50.1****ANGOLO AF VSO 1RS**

con nottolino a funghetto girevole anti-intrusione e di tenuta

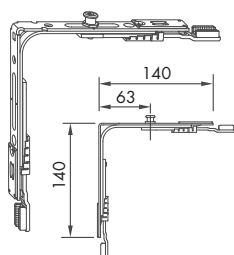

Cod.Pezzo	Q.tà Scatola		
TEUL4010-100011	50	1	4

T55C**ANGOLO AF VSO A0055 140X140 2RS**

con due nottolini a funghetto girevoli anti-intrusione e di tenuta

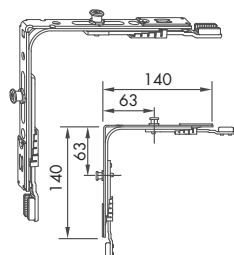

Cod.Pezzo	Q.tà Scatola		
TEUL4070-100010	50	2	4

T852**ANGOLO AF PSK 1S+1RS**

inferiore

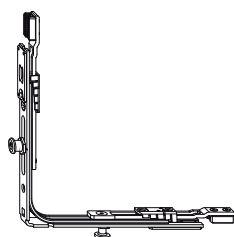

Cod.Pezzo	Q.tà Scatola			
PEUJ0010-100010	50	1	1	4
PEUJ0010-100010	50	1	1	4

ANGOLO AF PSK 1S FH/9

inferiore con carrellino



PVC



LEGNO



ALL-LEG



ALU 16x9

Cod.Pezzo	Q.tà Scatola		
PEUJ0030-100010	50	1	4

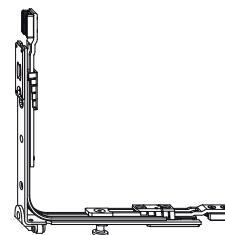

PSK 160 COMFORT

CREMONESE 15 AF GK

universale - altezza maniglia FISSA



PVC



LEGNO





ALL-LEG

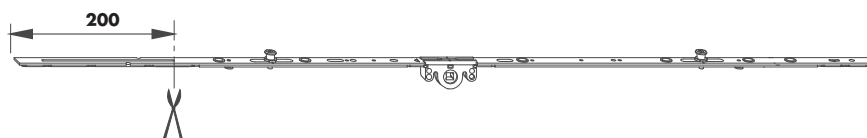

ALU 16x9



Cod.Pezzo	Q.tà Scatola	Gr	FFH			
TGKK4030-100010	25	60	601-800	300	0	2
TGKK4120-100011	25	80	801-1000	300	1	3
TGKK4050-100011	25	80	801-1000	400	1	3
TGKK4140-100011	25	100	1001-1200	400	1	5
TGKK4060-100011	25	100	1001-1200	500	1	4
TGKK4160-100011	25	120	1201-1400	400	1	6
TGKK4170-100011	25	120	1201-1400	500	1	5
TGKK4180-100011	25	140	1401-1600	500	1	6
TGKK4190-100011	25	140	1401-1600	600	1	7
TGKK4090-100010	25	160	1601-1800	700	2	7
TGKK4100-100011	10	180	1801-2000	1000	2	8
TGKK4110-100012	10	200	2001-2200	1000	2	9
TGKK4240-100011	10	220	2201-2400	1000	3	10
†	0					
TGKK4220-100011	10	180	1801-2000	1000	2	8
TGKK4230-100011	10	200	2001-2200	1000	3	9

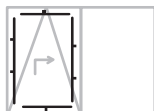
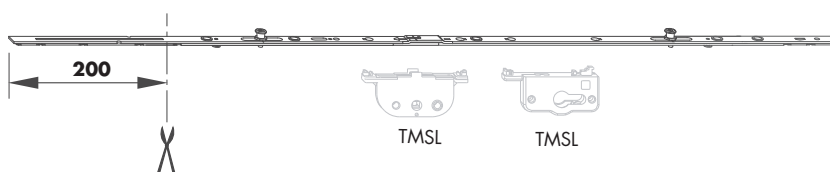

N.B.: le cremonesi TGKK4220 e TGKK4230 hanno i funghetti ad una distanza di 700 mm

T7.1C**CREMONESE OS/PZ-AF GK**

Cod.Pezzo	Q.tà Scatola	Gr	FFH	FFB		
TGMK0500-100010	25	60	600-1000	600-1000	0	1
TGKK0550-100010	25	80	801-1000	801-1000	1	3
TGKK0560-100010	25	100	1001-1200	1001-1200	1	5
TGKK0570-100010	25	120	1201-1400	1201-1400	1	5
TGKK0580-100010	25	140	1401-1600	1401-1600	1	5
TGKK0590-100011	10	160	1601-1800	1601-1800	2	6
TGKK0620-100011	10	180	1801-2000	1801-2000	2	7
TGKK0630-100011	10	200	2001-2200		3	8

T860**ELEMENTO DI COLLEGAMENTO RS PSK AF**

lato orizzontale - da utilizzare SOLO con versione SEMIAUTOMATICO

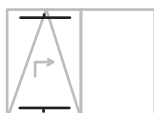

Cod.Pezzo	Q.tà Scatola	Gr	FFB	
PZKJ0010-100010	25	10	650-850	
PZKJ0020-100010	25	20	851-1050	1
PZKJ0030-100010	25	30	1051-1250	1
PZKJ0040-100010	10	40	1251-1450	1
PZKJ0050-100010	10	50	1451-1650	2

T862**FERMO SCATTO COMFORT PSK**

per blocco a ribalta - da utilizzare SOLO con versione SEMIAUTOMATICO



Sequenza comandi maniglione



Cod.Pezzo	Q.tà Scatola	AP
PZSJ0011-100010	50	Dx
PZSJ0012-100010	50	Sx

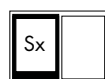

Utilizzare il dx (R)



Utilizzare l'Sx (L)

SCATOLA CREMONESE

da montare sulla cremonese OS/PZ-AF GK (gruppo T7.PSK)



Cod.Pezzo	Q.tà Scatola	E
TGSL4200-100010	1	20
TGSL4250-100010	1	25
TGSL4300-100010	1	30
TGSL4350-100010	1	35
TGSL4400-100010	1	40
TGSL4450-100010	1	45
TGSL4500-100010	1	50
TGSL4550-100010	1	55

N.B.: ordinare anche le viti codice 931548-003
(vedi sezione TITAN del listino gruppo T9.0)

SCATOLA CILINDRO PZ

da montare sulla cremonese OS/PZ-AF GK (gruppo T7.PSK)



Cod.Pezzo	Q.tà Scatola	E
TMSL1250-100010	50	25
TMSL1300-100010	50	30
TMSL1350-100010	50	35
TMSL1400-100050	50	40
TMSL1450-100010	50	45
TMSL1500-100010	50	50
TMSL1550-100050	50	55

N.B.: i codici TMSL1400-100050; TMSL1550-100050 si riferiscono a confezioni da 50 pezzi

CONF. SALVA FALSA MANOVRA

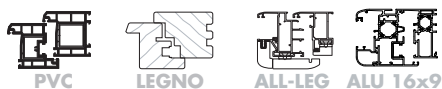

Cod.Pezzo	Q.tà Scatola	
TFBS0010-040012	250	

T9.PSK

PSK 160 COMFORT

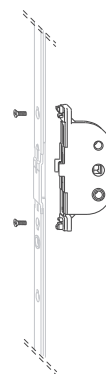

T9.1.PSK

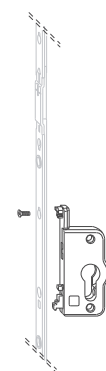

T22

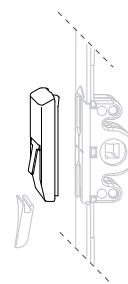

T22.1**LINGUETTA IN PVC**

da applicare alla salva falsa manovra (gruppo T22)

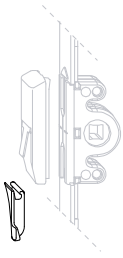

Cod.Pezzo	Q.tà Scatola	AP	Tipo	Asse Ferr.	Sistema
TFFD0011-023010	250	Dx		9	
TFFD0012-023010	250	Sx		9	
TFFD0021-023010	250	Dx		13	
TFFD0022-023010	250	Sx		13	
TFFD0031-023010	250	Dx	A1940	13	Gealan S3000-S7000-S8000
TFFD0032-023010	250	Sx	A1940	13	Gealan S3000-S7000-S8000

T23**SPESSORE PER SALVA FALSA MANOVRA**

Cod.Pezzo	Q.tà Scatola	Tipo	Note
703373	250	A0380	Euronut 6/8x4
703410	250	A0800	Euronut 7/8x4
703366	250	A1360	Eurofalz 18/8
FRZF0010-100010	100	A1372	Eurofalz 24/8
TRZF0130-100010	100	A3620	Eurofalz 35/8

N.B.: per dettaglio sistemi, consultare le TAVOLE ACCESSORI SPECIFICI sezione TITAN

T24**SPESSORE PER SALVA FALSA MANOVRA**

Cod.Pezzo	Q.tà Scatola	Sistema	Spessore	Note
710937	500		2,25	cava ferram.16x9 (per soluzioni a 2 ante senza asta a leva)
860991	250	Inotic Arcade (per soluzioni ad 1 anta)	5	Colore bianco

SPESSORE PER SALVA FALSA MANOVRA

aria 4 mm



Cod.Pezzo	Q.tà Scatola	Tipo	Asse Ferr.	Fresata	Note
717332	100	A0420	9	17x8 mm	17x8 mm
703441	100	A0429	9	19x8 mm	19x8 mm
712665	100	A0434	9	19x9 mm	19x9 mm
TRZF0190-100010	100	A0490	13	25x9 mm	25x9 mm

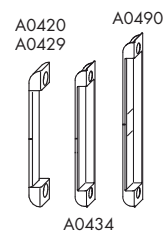

N.B.: per dettaglio sistemi, consultare le TAVOLE ACCESSORI SPECIFICI sezione TITAN

RISCONTRO 46-56

lunghezza riscontro 46 e 56 mm



Cod.Pezzo	Q.tà Scatola	Tipo	Asse Ferr.	Sistema	Note
711347	500	A0761	9-13	Alluminio-legno	



RISCONTRO S 56

acciaio+pvc e fibra di vetro al 30%



Cod.Pezzo	Q.tà Scatola	Tipo	Sistema	Note
TRSM0050-100010	500	A0608	Koemmerling 3S-EuroFutur-88 plus	vite su pvc
TRSM0160-100010	500	A1860	Inoutic Arcade, Thyssen AD	
TRSM0060-100010	500	A1900	Aluplast 1/2/3/4/5/6000, Salamander 2D/3D-BluEvolution 92 Schueco Corona CT 70AS/MD Rehau, Roplasto 7001 AD/MD	
TRSM0300-100010	500	A1940	Gealan S3000-S7000-S8000	
TRSM0010-100010	500	A2560	Alphacan Alpha AD70/80, Bruegmann AD/MD	
TRSM0030-100010	500	A2665	Veka Softline 70AD/MD-Topline 70AD/MD-Swingline Alphaline 90MD, Alphacan Alpha AD70/80 Italplastick SEVEN	Alpha70/80 -0,5 press.
TRSM0100-100010	500	A2666	Bruegmann AD/MD	
TRSM0120-100010	500	A2670	Veka Softline 70AD/MD-Topline 70AD/MD-Swingline Alphaline 90MD	profilo rivestito
TRSM0140-100010	500	A2720	Koemmerling 3S-EuroFutur-88 plus	vite su ferro
FRSB0690-100010	500	A3140/1	Italplastick Plus	
TRSM0170-100010	500	A3960	Alphacan In'Alpha 70-MD Prestigio	
TRSM0070-100010	500	A4460	Profine 76AD/MD-88MD, KBE 70AD/MD Gealan S3000-S7000-S8000	Gealan - 0,5 press.
TRSM0320-100010	500	A4580	Deceuninck Zendow 3000	

T702

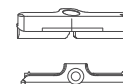

T700C

PSK 160 COMFORT

T26

T703**RISCONTRO S 56 H**

acciaio+pvc e fibra di vetro al 30%

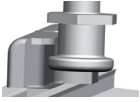

Cod.Pezzo	Q.tà Scatola	Tipo	Sistema	Note
TRSN0030-100010	500	A0608	Koemmerling 3S-EuroFutur-88 plus	vite su pvc
TRSN0110-100010	500	A1860	Inoutic Arcade	
TRSN0040-100010	500	A1900	Aluplast 1/2/3/4/5/6000 Salamander 2D/3D-Bluevolution Schueco Corona CT 70AS/MD Rehau, Roplasto 7001 AD/MD	
TRSN0200-100010	500	A1940	Gealan S3000-S7000-S8000	
TRSN0020-100010	500	A2665	Bruegmann AD/MC, Veka Softline 70AD/MD-Topline 70AD/MD-Swingline Alphaline 90MD, Alphacan Alpha AD70/80	
TRSN0090-100010	500	A2670	Veka Softline 70AD/MD-Topline 70AD/MD Swingline-Alpaline 90MD	profilo rivestito
TRSN0050-100010	500	A4460	KBE 70AD/MD	

T705**RISCONTRO**

aria 4 mm



Cod.Pezzo	Q.tà Scatola	Tipo	Asse Ferr.	Fresata
717226	500	A0420	9	17x8 L=90 mm
FRSG0020-100060	100	A0429	9	19x8 L=90 mm

N.B.: per dettaglio sistemi, consultare le **TAVOLE ACCESSORI SPECIFICI** sezione **TITAN**
il codice **FRSG0020-100060** si riferisce ad una confezione da **100 pezzi**

T707**RISCONTRO**

aria 4 mm



Cod.Pezzo	Q.tà Scatola	AP	Tipo	Asse Ferr.	Fresata
708880	250	Dx	A0434	9	19x9 L=90 mm
708897	250	Sx	A0434	9	19x9 L=90 mm
FRSF0031-100010	100	Dx	A0490	13	25x9 L=90 mm
FRSF0032-100010	100	Sx	A0490	13	25x9 L=90 mm

N.B.: per dettaglio sistemi, consultare le **TAVOLE ACCESSORI SPECIFICI** sezione **TITAN**

RISCONTRO 56

aria 12 mm



Cod.Pezzo	Q.tà Scatola	AP	Tipo	Asse Ferr.	Sistema
707210	500		A0813	9	Euronut 7/8x4
707227	500		A1361	9	Eurofalz 18/8
707241	500		A1362	9	Eurofalz 20/8
FRSB0041-100010	500	Dx	A4500	13	Eurofalz 24/8
FRSB0042-100010	500	Sx	A4500	13	Eurofalz 24/8
FRSB0460-100011	500		A4501	13	Eurofalz 24/8
TRSB0050-100010	250		A3600	13	Eurofalz 30/8
TRSB0080-100010	250		A3620	13	Eurofalz 35/8

N.B.: per dettaglio sistemi, consultare le TAVOLE ACCESSORI SPECIFICI sezione TITAN

T710

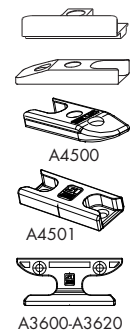

PSK 160 COMFORT

RISCONTRO 56

aria 12 mm - con perno di posizionamento diam.8 mm



Cod.Pezzo	Q.tà Scatola	AP	Tipo	Asse Ferr.	Sistema
707234	500		A1370	9	Eurofalz 18/8
707258	500		A1366	9	Eurofalz 20/8
FRSB0401-100010	500	Dx	A4505	13	Eurofalz 24/8
FRSB0402-100010	500	Sx	A4505	13	Eurofalz 24/8

N.B.: per dettaglio sistemi, consultare le TAVOLE ACCESSORI SPECIFICI sezione TITAN

T712



RISCONTRO 56 S-RS

anti-intrusione in acciaio utilizzare con angoli S-RS (nottolini a funghetto girevoli)



Cod.Pezzo	Q.tà Scatola	Tipo	Sistema	Note
TRSK0500-100011	250	A0608	Koemmerling 3S-EuroFutur-88 plus	
TRSK1670-100010	250	A1940	Alphacan In'Alpha 70-MD Prestigio	+0,5 press.
TRSK0270-100011	250	A2040	Aluplast 1/2/3000, Bruegmann AD/MD Veka Softline AD13, Schueco Corona CT 70AS/MD, Italplastick SEVEN	
TRSK0520-100010	250	A2400	Aluplast 4/5/6000, Roplasto 7001 AD/MD	
TRSK0790-100012	250	A2666	Alphacan Alpha AD70/80, Veka Topline 70AD/MD-Softline AD/MD-Swinline AD-Alphaline	
TRSK0510-100011	250	A2860	Rehau Brillant Design, Salamander 2D/3D	
TRSK0600-100011	250	A4460	Gealan S3000-S7000-S8000, Profine 76AD/MD-88MD KBE 70AD/MD	3 viti fiss.
TRSK2620-100011	250	A4580	Deceuninck Zendow 3000	
TRSK0900-100010	250	A5000	Rehau Geneo AD/MD-Synego	
TRSK1400-100010	250	A5080	Salamander Bluevolution 92	

T719

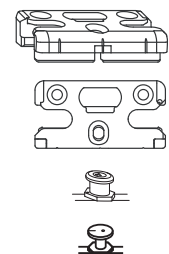

T723**RISCONTRO S-RS**

aria 4 mm - anti-intrusione in acciaio



Cod.Pezzo	Q.tà Scatola	AP	Tipo	Fresata
TRSK0621-100010	100	Dx	A0429	19x8 L=90 mm
TRSK0622-100010	100	Sx	A0429	19x8 L=90 mm

N.B.: per dettaglio sistemi, consultare le TAVOLE ACCESSORI SPECIFICI sezione TITAN**T725****RISCONTRO S-RS**

aria 4 mm - anti-intrusione in acciaio



Cod.Pezzo	Q.tà Scatola	AP	Tipo	Asse Ferr.	Fresata
TRSK0721-100010	100	Dx	A0434	9	19x9 L=90 mm
TRSK0722-100010	100	Sx	A0434	9	19x9 L=90 mm
TRSK1321-100010	100	Dx	A0490	13	25x9 L=90 mm
TRSK1322-100010	100	Sx	A0490	13	25x9 L=90 mm

N.B.: per dettaglio sistemi, consultare le TAVOLE ACCESSORI SPECIFICI sezione TITAN**T730****RISCONTRO S-RS**

aria 12 mm - anti-intrusione in acciaio con perno di posizionamento diam.8 mm

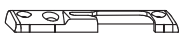

Cod.Pezzo	Q.tà Scatola	AP	Tipo	Asse Ferr.	Sistema
TRSK0391-100010	100	Dx	A4505	13	Eurofalz 24/8
TRSK0392-100010	100	Sx	A4505	13	Eurofalz 24/8

N.B.: per dettaglio sistemi, consultare le TAVOLE ACCESSORI SPECIFICI sezione TITAN

RISCONTRO SL-RS

aria 12 mm - anti-intrusione ambidestro con perno di posizionamento diam.8 mm



Cod.Pezzo	Q.tà Scatola	Tipo	Asse Ferr.	Sistema
TRSK1170-100010	100	A1370	9	Eurofalz 18/8
TRSK1190-100010	100	A1366	9	Eurofalz 20/8

N.B.: per dettaglio sistemi, consultare le TAVOLE ACCESSORI SPECIFICI sezione TITAN

RISCONTRO S-RS

aria 12 mm - anti-intrusione in acciaio



Cod.Pezzo	Q.tà Scatola	AP	Tipo	Asse Ferr.	Sistema
TRSK1691-100010	100	Dx	A1361	9	Eurofalz 18/8
TRSK1692-100010	100	Sx	A1361	9	Eurofalz 18/8
TRSK0441-100010	100	Dx	A1362	9	Eurofalz 20/8
TRSK0442-100010	100	Sx	A1362	9	Eurofalz 20/8
TRSK0381-100010	100	Dx	A4500	13	Eurofalz 24/8
TRSK0382-100010	100	Sx	A4500	13	Eurofalz 24/8

N.B.: per il dettaglio sistemi, consultare le TAVOLE ACCESSORI SPECIFICI sezione TITAN

RISCONTRO SL-RS

aria 12 mm - anti-intrusione ambidestro utilizzare SOLO con angoli S-RS (nottolini a funghetto girevoli)



Cod.Pezzo	Q.tà Scatola	Tipo	Asse Ferr.	Sistema	Note
TRSK1200-100010	100	A0807	9	Euronut 7/8x4	
TRSK1160-100010	100	A1361	9	Eurofalz 18/8	
NKAB0010-096010	100	A1361/1	9-13	Eurofalz 18/8	fresato per all-legno
TRSK1180-100010	100	A1362	9	Eurofalz 20/8	
TRSK1260-100010	100	A4500	13	Eurofalz 24/8	
TRSK0850-100011	250	A3600	13	Eurofalz 30/8	
TRSK0810-100010	250	A3620	13	Eurofalz 35/8	

N.B.: per dettaglio sistemi, consultare le TAVOLE ACCESSORI SPECIFICI sezione TITAN

T730.1

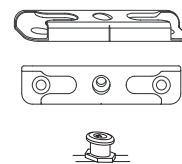

PSK 160 COMFORT

T732

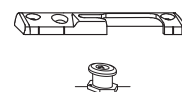

T732.1

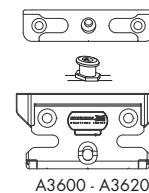

A3600 - A3620

T751**RISCONTRO RIBALTA S-ES FH**

ribalta orizzontale - anti-intrusione in acciaio



PVC

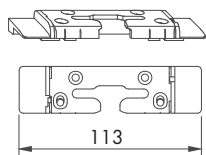

Cod.Pezzo	Q.tà Scatola	Tipo	Sistema	Note
705933	100	A0608	Koemmerling 3S-EuroFutur-88 plus, Alphacan Prestigio	
706145	100	A1860	Inoutic Arcade	
FRKA0200-100010	100	A1940	Alphacan In'Alpha 70-MD Prestigio Gealan S3000-S7000-S8000	+0,5 press.
706404	100	A2040	Aluplast 1/2/3000, Schueco Corona CT 70AS/MD	
706411	100	A2180	Alphacan Alpha AD70/80-Esthea Bruegmann AD/MD, Veka Softline 70AD/MD Veka Topline 70AD/MD-Swingline, Italplastick SEVEN	
NRKA0070-100010	100	A2360/1	Italplastick Olimpia 2000	
706428	100	A2400	Aluplast 4/5/6000	
TRKA0010-100010	100	A2400/1	Salamander Bluevolution 92	
FRKA0540-100011	100	A2860	Rehau, Salamander 2D-3D	
FRKJ0190-100010	100	A3140/1	Italplastick Plus	
717998	100	A4060	KBE 70AD/MD	
FRKA0100-100010	100	A4460	Profine 76AD/MD-88MD, KBE 70AD/MD	+0,5 press.
TRKA0220-100010	100	A4580	Deceuninck Zendow 3000	
FRKA0250-100010	100	A4800	Alphacan In'Alpha 70-MD Prestigio	+1,0 press.
717615	100	A3080	Roplasto 7001 AD/MD	

T757**RISCONTRO RIBALTA S-ES FH**

aria 4 mm - ribalta orizzontale anti-intrusione in acciaio



LEGNO

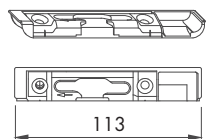

Cod.Pezzo	Q.tà Scatola	AP	Tipo	Asse Ferr.	Fresata
717776	100	Dx	A0420	9	17x8 L=90 mm
717783	100	Sx	A0420	9	17x8 L=90 mm
TRKA0011-100010	100	Dx	A0434	9	19x8 L=90 mm
TRKA0012-100010	100	Sx	A0434	9	19x8 L=90 mm
TRKJ0011-100010	100	Dx	A0490	13	25x9 L=90 mm
TRKJ0012-100010	100	Sx	A0490	13	25x9 L=90 mm

N.B.: per dettaglio sistemi, consultare le TAVOLE ACCESSORI SPECIFICI sezione TITAN

RISCONTRO RIBALTA S-ES FH

aria 12 mm ribalta orizzontale - anti-intrusione in acciaio



T759C

PSK 160 COMFORT

Cod.Pezzo	Q.tà Scatola	AP	Tipo	Asse Ferr.	Sistema
FRKA0171-100011	100	Dx	A0807	9	Euronut 7/8x4
FRKA0172-100011	100	Sx	A0807	9	Euronut 7/8x4
FRKA0411-100010	100	Dx	A1361	9	Eurofalz 18/8
FRKA0412-100010	100	Sx	A1361	9	Eurofalz 18/8
FRKA0431-100010	100	Dx	A1362	9	Eurofalz 20/8
FRKA0432-100010	100	Sx	A1362	9	Eurofalz 20/8
FRKA0231-100011	100	Dx	A4500	13	Eurofalz 24/8
FRKA0232-100011	100	Sx	A4500	13	Eurofalz 24/8
FRKA0711-100011	100	Dx	A3600	13	Eurofalz 30/8
FRKA0712-100011	100	Sx	A3600	13	Eurofalz 30/8
FRKA0731-100011	100	Dx	A3620	13	Eurofalz 35/8
FRKA0732-100011	100	Sx	A3620	13	Eurofalz 35/8
NRKA0050-100010	100		A4240/1	13	Schueco AWS 75-85 TC all-legno

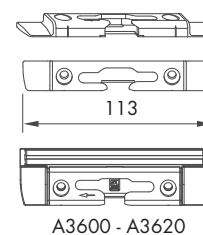

N.B.: per dettaglio sistemi, consultare le TAVOLE ACCESSORI SPECIFICI sezione TITAN

RISCONTRO RIBALTA S-ES FH

aria 12 mm - ribalta orizzontale anti-intrusione in acciaio con perno di posizionamento diam. 8 mm



T761

Cod.Pezzo	Q.tà Scatola	AP	Tipo	Asse Ferr.	Sistema
FRKA0451-100010	100	Dx	A1370	9	Eurofalz 18/8
FRKA0452-100010	100	Sx	A1370	9	Eurofalz 18/8
FRKA0441-100010	100	Dx	A1366	9	Eurofalz 20/8
FRKA0442-100010	100	Sx	A1366	9	Eurofalz 20/8
FRKA0391-100011	100	Dx	A0405	13	Eurofalz 24/8
FRKA0392-100011	100	Sx	A0405	13	Eurofalz 24/8

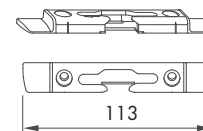

N.B.: per dettaglio sistemi, consultare le TAVOLE ACCESSORI SPECIFICI sezione TITAN

T962**CONF. PARTICOLARI TELAIO PSK-Z**

blocco a ribalta



PVC

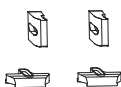

Cod.Pezzo	Q.tà Scatola	Tipo	Sistema
714867	10	A0608	Alphacan In'Alpha 70-MD Prestigio Koemmerling 3S-EuroFutur-88 plus
714829	10	A1860	Inoutic Arcade
PMRL4300-100010	10	A1900	Rehau
PMRL4200-100010	10	A1940	Deceuninck Zendow 3000, Gealan, Profine 76AD/MD-88MD&KBE 70AD/MD, Roplasto 7001 AD/MD
PMRL4100-100010	10	A2040	Aluplast 1/2/3000, Schueco Corona CT 70AS/MD Veka Softline AD13
714904	10	A2400	Aluplast 4/5/6000
PMRL4400-100010	10	A2660	Alphacan Alpha AD70/80, Bruegmann AD/MD Veka Topline 70AD/MD-Softline 70AD/MD-Swingline
714935	10	A2860	Salamander 2D/3D-Streamline
PMRL4080-100010	10	A5080	Salamander BluEvolution 92

T963**CONF. PARTICOLARI TELAIO PSK-Z**

blocco a ribalta aria 4 mm - profondità fresata 19x9



LEGNO

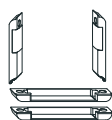

Cod.Pezzo	Q.tà Scatola	Tipo	Fresata
717424	10	A0434	19x9

N.B.: per dettaglio sistemi, consultare le TAVOLE ACCESSORI SPECIFICI sezione TITAN**T964****CONF. PARTICOLARI TELAIO PSK-Z**

blocco a ribalta



LEGNO



ALL-LEG

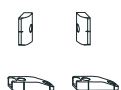

Cod.Pezzo	Q.tà Scatola	AP	Tipo	Asse Ferr.	Sistema
715048	10	Dx	A0807	9	Euronut 7/8x4
715055	10	Sx	A0807	9	Euronut 7/8x4
715017	10		A1361	9	Eurofalz 18/8
715024	10	Dx	A1362	9-13	Eurofalz 20/8
715031	10	Sx	A1362	9-13	Eurofalz 20/8
PMRL0010-100010	1		A4400/1	13	Eurofalz 30/8

N.B.: per dettaglio sistemi, consultare le TAVOLE ACCESSORI SPECIFICI sezione TITAN

CONF. ELEMENTO POSIZIONAMENTO ANTA PSK

colore argento



PVC

T892

PSK 160 COMFORT



Cod.Pezzo	Q.tà Scatola	Tipo	Sistema
301265	10	A0608	Koemmerling 3S-EuroFutur-88 plus
301395	10	A1660	KBE AD, Veka Softline AD/MD
301227	10	A1860	Alphacan Profilia MD
PRTL4100-100020	10	A1900	KBE 70AD/MD, Rehau
PRTL4090-100020	10	A1940	Deceuninck Zendow 3000, Gealan S3000-S7000-S8000
PRTL4080-100020	10	A2040	Alphacan Alpha AD70/80, Aluplast 1/2/3000 Veka Softline AD13-Swingline
301203	10	A2460	Alphacan System Class, Komarek
PRTL0250-100020	10	A2660	Alphacan Alpha AD70/80, Aluplast 4/5/6000 Bruegmann AD/MD, Veka Topline AD/MD
301333	10	A2860	Salamander 2D/3D

N.B.: i codici sopra riportati si riferiscono a confezioni da 10 pezzi

CONF. ELEMENTO POSIZIONAMENTO ANTA PSK

colore argento



LEGNO



ALL-LEG

T893



Cod.Pezzo	Q.tà Scatola	Tipo	Note
301418	10	A0807	Euronut 7/8x4
301418	10	A0807	Euronut 7/8x4
301401	10	A1361	Eurofalz 18/8
301401	10	A1361	Eurofalz 18/8

**N.B.: i codici sopra riportati si riferiscono a confezioni da 10 pezzi
per dettaglio sistemi, consultare le TAVOLE ACCESSORI SPECIFICI sezione TITAN**

T870**MANIGLIONE SI-LINE PSK160**

Cod.Pezzo	Q.tà Scatola	Colore	Lunghezza Quadro	Note
872086	10	Argento EV1	31	
895634	10	TDM Ral8022	31	
858264	10	Bianco Ral9003	31	
877425	10	Bianco Ral9001	31	
875902	10	Argento EV1	35	
875926	10	Bianco Ral9003	35	
895689	10	TDM Ral8022	35	
PHIJ0030-5K6010	10	Bronzo chiaro	35	
884744	10	Titanio opaco	35	
PHIJ0030-LH4011	10	Titanio opaco	35	Colore F9
PHIJ0040-524010	10	Argento EV1	45	[1]
PHIJ0040-502010	10	Bianco Ral9003	45	[1]
PHIJ0040-512010	10	TDM Ral8022	45	[1]

[1] disponibile su richiesta, consegna 4-5 settimane.

T871**CONF.MANIGLIONE SI-LINE INT./EST. PSK**

interna/esterna ribassata con rosette PZ - escluse viti e quadro (gruppo 872)

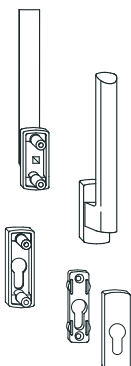

Cod.Pezzo	Q.tà Scatola	Colore
262191	1	Argento EV1
262214	1	Bianco Ral9003
306819	1	TDM Ral8022
262238	1	Bronzo chiaro

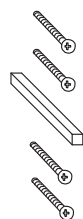
T872**CONFEZIONE TL/PZ VITI E QUADRO 7**

Cod.Pezzo	Q.tà Scatola	Note
ZMZP0030-100010	1	Spessore anta 55-64 mm
ZMZP0020-100010	1	Spessore anta 65-74 mm
ZMZP0010-100010	1	Spessore anta 75-84 mm

MANIGLIONE SI-LINE CON CHIAVE PSK160 PLUS

T873

PSK 160 COMFORT



PVC



LEGNO



ALL-LEG

Cod.Pezzo	Q.tà Scatola	Colore	Lunghezza Quadro
872093	10	Argento EV1	31
858318	10	Bianco Ral9003	31
895696	10	TDM Ral8022	35
PHIJ0050-524010	10	Argento EV1	45
PHIJ0050-502010	10	Bianco Ral9003	45
PHIJ0050-512010	10	TDM Ral8022	45

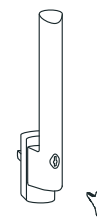

ROSETTA PER MANIGLIA ESTRAIBILE

spessore rosetta 5 mm

T876



PVC



LEGNO



ALL-LEG

Cod.Pezzo	Q.tà Scatola	Colore
PHZE0010-524010	1	Argento EV1
PHZE0010-502010	1	Bianco Ral9003
PHZE0010-512010	1	TDM Ral8022
PHZE0010-530010	1	Bronzo chiaro



MANIGLIA ESTRAIBILE

T877



PVC



LEGNO



ALL-LEG

Cod.Pezzo	Q.tà Scatola	Colore
ZHAN0010-002010	25	Bianco Ral9003



ROSETTA PER MANIGLIA ESTRAIBILE

spessore rosetta 12 mm

T878



PVC



LEGNO



ALL-LEG

Cod.Pezzo	Q.tà Scatola	Colore
869826	10	Argento EV1
862605	10	Bianco Ral9003
869833	10	TDM Ral8019



T882**CONF. PATTINI DI SCORRIMENTO PSK160 COMFORT**

inclusa chiave sblocco braccio PSK

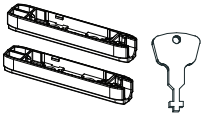

Cod.Pezzo	Q.tà Scatola	
PMZJ1030-000010	1	

T883**CONF.DISPOSITIVI SICUREZZA PSK COMFORT**

da montare in entrambi i carrelli

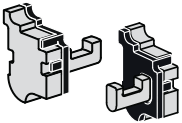
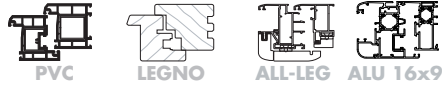

Cod.Pezzo	Q.tà Scatola	
PMLJ0020-000010	1	

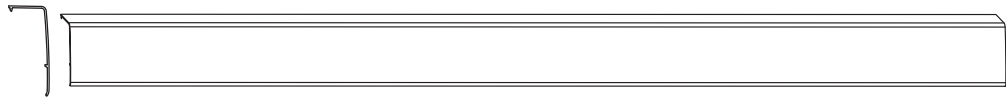
T886.1**COPERTURA 'L' PSK COMFORT**

Cod.Pezzo	Q.tà Scatola	Gr	Lunghezza	Colore
PPAJ1040-525011	1	600	6000	Argento EV1
PPAJ1040-502011	1	600	6000	Bianco Ral9003
PPAJ1040-512011	1	600	6000	TDM Ral8022
PPAJ1040-5H0011	1	600	6000	Bronzo chiaro
PPAJ1040-5H4011	1	600	6000	Titanio opaco
PPAJ1040-500010	1	600	6000	Grezzo

COPERTURA 'K' PSK COMFORT

T887.1

PSK 160 COMFORT



Cod.Pezzo	Q.tà Scatola	Gr	Lunghezza	Colore	Note
PPAJ1020-525010	1	578	5780	Argento EV1	In esaurimento
PPAJ1020-502010	1	578	5780	Bianco Ral9003	In esaurimento
PPAJ1020-512010	1	578	5780	TDM Ral8022	In esaurimento
PPAJ1020-5H0010	1	578	5780	Bronzo chiaro	In esaurimento
PPAJ1020-5H4010	1	578	5780	Titanio opaco	In esaurimento
PPAJ1020-500010	1	578	5780	Grezzo	In esaurimento
PPAJ1050-525010	1	578	5780	Argento EV1	
PPAJ1050-502010	1	578	5780	Bianco Ral9003	
PPAJ1050-512010	1	578	5780	TDM Ral8022	
PPAJ1050-5H0010	1	578	5780	Bronzo chiaro	
PPAJ1050-5H4010	1	578	5780	Titanio opaco	
PPAJ1050-500010	1	578	5780	Grezzo	

SET COPERCHIETTI LATERALI COPERTURA 'K' PSK COMFORT

T887.2



Cod.Pezzo	Q.tà Scatola	Colore
PMAJ1020-025010	1	Argento EV1
PMAJ1020-002010	1	Bianco Ral9003
PMAJ1020-012010	1	TDM Ral8022
PMAJ1020-031010	1	Bronzo chiaro
PMAJ1020-0H4010	1	Titanio opaco

BINARIO INFERIORE PSK COMFORT

T888.1



Cod.Pezzo	Q.tà Scatola	Gr	Lunghezza	Colore
PPLJ1020-524010	1	586	5860	Argento EV1
PPLJ1020-532010	1	586	5860	Bronzo scuro
PPLJ1020-523010	1	586	5860	Bronzo chiaro

T889**GUIDA SUPERIORE PSK**

Cod.Pezzo	Q.tà Scatola	Gr	Lunghezza	Colore
PPFJ0010-524012	10	586	5860	Argento EV1
PPFJ0010-532012	1	586	5860	Bronzo scuro
PPFJ0010-530012	1	586	5860	Bronzo chiaro

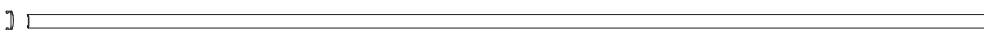
T890**COPERTURA F PSK**

Cod.Pezzo	Q.tà Scatola	Gr	Lunghezza	Colore
PPAJ0190-025012	25	586	5860	Argento EV1
PPAJ0190-002012	25	586	5860	Bianco Ral9003
PPAJ0190-001012	25	586	5860	Bianco Ral9001
PPAJ0190-012012	25	586	5860	TDM Ral8022
PPAJ0190-030012	25	586	5860	Bronzo chiaro
PPAJ0190-0H4012	25	586	5860	Titanio opaco

■ **PSK-PORTAL 160 COMFORT**
Parallelo autobilanciato

- Scorrevole in parallelo e ribalta
alluminio anta con cava ferramenta 16x9 Alu 16

Campo d'impiego

		Finestre/Porte
FFB	(mm)	670-2000
FFH	(mm)	840-2800
Peso anta	(kg)	max160

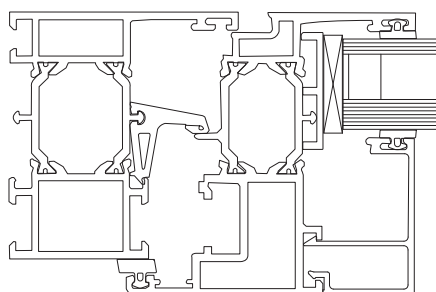

Vista interna

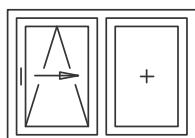

Apertura DIN Sx

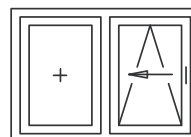

Apertura DIN Dx

PSK 160 COMFORT S-RS

Schema scorrevole in parallelo e ribalta

Sistema anti-intrusione versione **STANDARD**

Sistemi ALU 16 - Portata kg 160

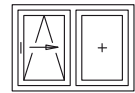

ALL-16x9

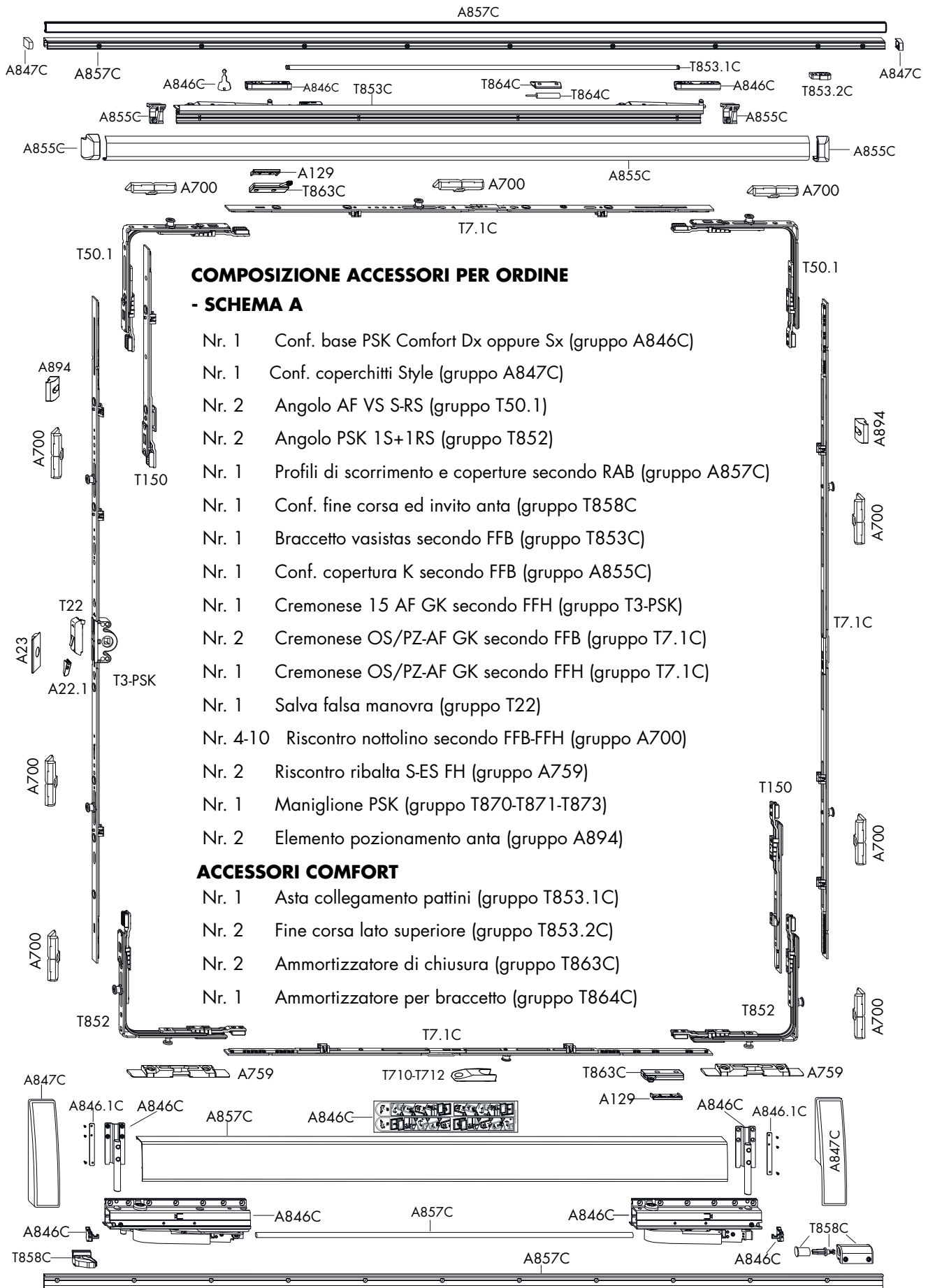

COMPOSIZIONE ACCESSORI PER ORDINE - SCHEMA A

- Nr. 1 Conf. base PSK Comfort Dx oppure Sx (gruppo A846C)
- Nr. 1 Conf. coperchitti Style (gruppo A847C)
- Nr. 2 Angolo AF VS S-RS (gruppo T50.1)
- Nr. 2 Angolo PSK 1S+1RS (gruppo T852)
- Nr. 1 Profili di scorrimento e coperture secondo RAB (gruppo A857C)
- Nr. 1 Conf. fine corsa ed invito anta (gruppo T858C)
- Nr. 1 Braccetto vasistas secondo FFB (gruppo T853C)
- Nr. 1 Conf. copertura K secondo FFB (gruppo A855C)
- Nr. 1 Cremonese 15 AF GK secondo FFH (gruppo T3-PSK)
- Nr. 2 Cremonese OS/PZ-AF GK secondo FFB (gruppo T7.1C)
- Nr. 1 Cremonese OS/PZ-AF GK secondo FFH (gruppo T7.1C)
- Nr. 1 Salva falsa manovra (gruppo T22)
- Nr. 4-10 Riscontro nottolino secondo FFB-FFH (gruppo A700)
- Nr. 2 Riscontro ribalta S-ES FH (gruppo A759)
- Nr. 1 Maniglione PSK (gruppo T870-T871-T873)
- Nr. 2 Elemento pozionamento anta (gruppo A894)

ACCESSORI COMFORT

- Nr. 1 Asta collegamento pattini (gruppo T853.1C)
- Nr. 2 Fine corsa lato superiore (gruppo T853.2C)
- Nr. 2 Ammortizzatore di chiusura (gruppo T863C)
- Nr. 1 Ammortizzatore per braccetto (gruppo T864C)

SCORREVOLI

PSK 160 COMFORT S-RS

Schema scorrevole in parallelo e ribalta - **SEMIAUTOMATICO**

Aggancio a ribalta automatico - Sistemi ALU 16

Portata kg 160

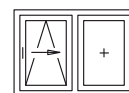

ALL-16x9

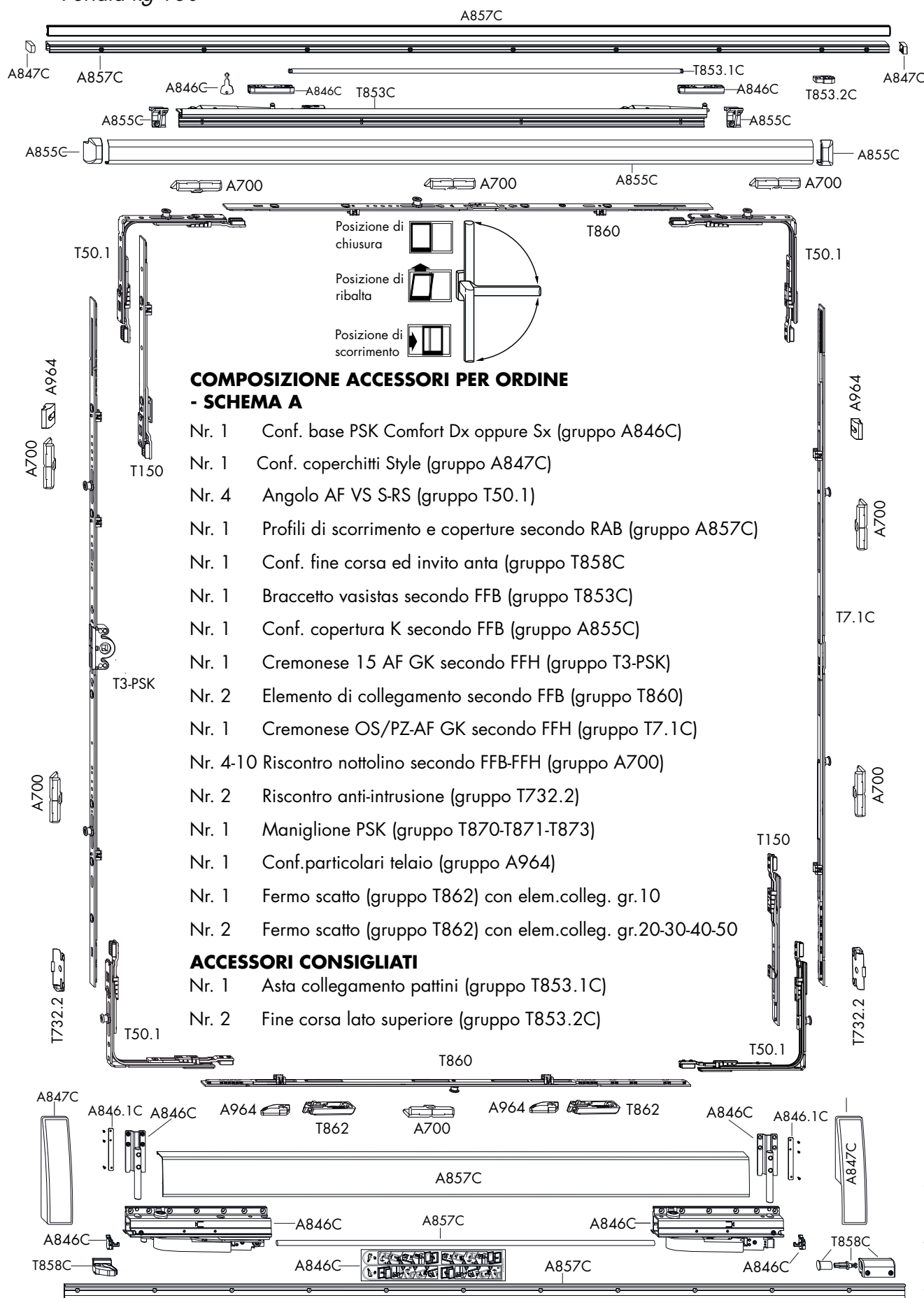

COMPOSIZIONE ACCESSORI PER ORDINE - SCHEMA A

- Nr. 1 Conf. base PSK Comfort Dx oppure Sx (gruppo A846C)
- Nr. 1 Conf. coperchitti Style (gruppo A847C)
- Nr. 4 Angolo AF VS S-RS (gruppo T50.1)
- Nr. 1 Profili di scorrimento e coperture secondo RAB (gruppo A857C)
- Nr. 1 Conf. fine corsa ed invito anta (gruppo T858C)
- Nr. 1 Braccetto vasistas secondo FFB (gruppo T853C)
- Nr. 1 Conf. copertura K secondo FFB (gruppo A855C)
- Nr. 1 Cremonese 15 AF GK secondo FFH (gruppo T3-PSK)
- Nr. 2 Elemento di collegamento secondo FFB (gruppo T860)
- Nr. 1 Cremonese OS/PZ-AF GK secondo FFH (gruppo T7.1C)
- Nr. 4-10 Riscontro nottolino secondo FFB-FFH (gruppo A700)
- Nr. 2 Riscontro anti-intrusione (gruppo T732.2)
- Nr. 1 Maniglione PSK (gruppo T870-T871-T873)
- Nr. 1 Conf. particolari telaio (gruppo A964)
- Nr. 1 Fermo scatto (gruppo T862) con elem.colleg. gr.10
- Nr. 2 Fermo scatto (gruppo T862) con elem.colleg. gr.20-30-40-50

ACCESSORI CONSIGLIATI

- Nr. 1 Asta collegamento pattini (gruppo T853.1C)
- Nr. 2 Fine corsa lato superiore (gruppo T853.2C)

SCORREVOLI

CONF. CARRELLI PSK COMFORT ALU

scorrevole parallelo e ribalta - ingombro carrello 35 mm

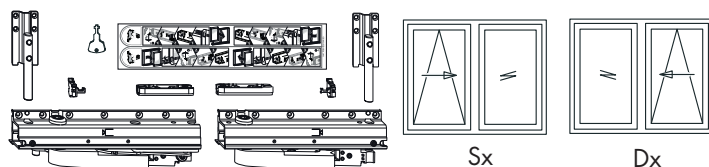

Cod.Pezzo	Q.tà Scatola	AP
PMKF5031-100012	1	Dx
PMKF5032-100012	1	Sx

Anta cava ferr. 16x9

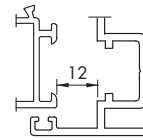

PSK 160 COMFORT ALU 16

ACCESSORRI DI FISSAGGIO PSK COMFORT ALU

Fissaggio supporto verticale del carrello alla battuta anta



Cod.Pezzo	Q.tà Scatola	
PMZF0030-000020	10	

Anta cava ferr. 16x9

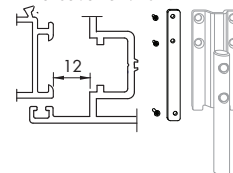

CONFEZIONE VITI 4,8X50 DIN 7982

per il fissaggio dei carrelli (gruppo A846C)



Cod.Pezzo	Q.tà Scatola	
PZUJ0060-000060	100	



A846.2C

N.B.: il codice si riferisce ad una confezioni da 100 pezzi

A847C**CONF. COPERCHIETTI STYLE PSK COMFORT ALU**

per carrelli e guida superiore

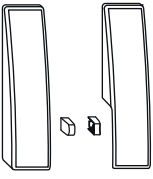
**Style**

Anta cava ferr. 16x9

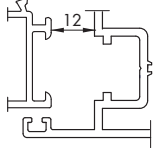

Cod.Pezzo	Q.tà Scatola	Colore
PMAF5050-025011	1	Argento EV1
PMAF5050-002010	1	Bianco Ral9003
PMAF5050-012010	1	TDM Ral8022
PMAF5050-0H0010	1	Bronzo chiaro
PMAF5050-0H4010	1	Titanio opaco

A848C**CONF.COPPIA CARRELLI SUPPLEMENTARE PSK COMFORT ALU**

per portate > di 160 kg

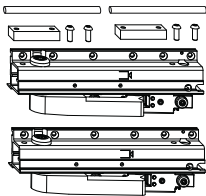

Anta cava ferr. 16x9

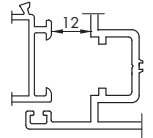

Cod.Pezzo	Q.tà Scatola	AP
PLWL5031-100112	2	Dx
PLWL5032-100111	2	Sx

N.B.: la confezione è composta da una coppia di carrelli supplementari

BRACCETTI VASISTAS PSK COMFORT

scorrevole parallelo e ribalta



PVC



LEGNO



ALL-LEG



ALU 16x9



Cod.Pezzo	Q.tà Scatola	Gr	FFB	Lunghezza	AP	Note
PSKJ1011-100011	10	87	670-870	620	Dx	In esaurimento
PSKJ1012-100011	10	87	670-870	620	Sx	In esaurimento
PSKJ1021-100011	10	107	871-1070	820	Dx	In esaurimento
PSKJ1022-100011	10	107	871-1070	820	Sx	In esaurimento
PSKJ1031-100011	10	130	1071-1300	1020	Dx	In esaurimento
PSKJ1032-100011	10	130	1071-1300	1020	Sx	In esaurimento
PSKJ1041-100011	10	160	1301-1600	1220	Dx	In esaurimento
PSKJ1042-100011	10	160	1301-1600	1220	Sx	In esaurimento
PSKJ1051-100011	10	200	1601-2000	1520	Dx	In esaurimento
PSKJ1052-100011	10	200	1601-2000	1520	Sx	In esaurimento
PSKJ1061-100010	10	87	670-870	620	Dx	
PSKJ1062-100010	10	87	670-870	620	Sx	
PSKJ1071-100010	10	107	871-1070	820	Dx	
PSKJ1072-100010	10	107	871-1070	820	Sx	
PSKJ1081-100010	10	130	1071-1300	1020	Dx	
PSKJ1082-100010	10	130	1071-1300	1020	Sx	
PSKJ1091-100010	10	160	1301-1600	1220	Dx	
PSKJ1092-100010	10	160	1301-1600	1220	Sx	
PSKJ1101-100010	10	200	1601-2000	1520	Dx	
PSKJ1102-100010	10	200	1601-2000	1520	Sx	

Per il PSK160 con il braccetto Gr.200 è obbligatoria l'asta di collegamento pattini di scorrimento

VITE TESTA CILINDRICA M5X18

per fissaggio braccetti vasistas (gruppo T853C)



ALU 16x9

Cod.Pezzo	Q.tà Scatola	
824337	1	



T853C

PSK 160 COMFORT ALU 16

T853.0C

T853.1C**ASTA COLLEGAMENTO PATTINI PSK COMFORT**

per collegare i due pattini di scorrimento



Cod.Pezzo	Q.tà Scatola	Gr	FFB
PVSJ0010-100010	10	87	670-870
PVSJ0020-100010	10	107	871-1070
PVSJ0030-100010	10	130	1071-1300
PVSJ0040-100010	10	160	1301-1600
PVSJ0050-100010	10	200	1601-2000

N.B.: l'asta di collegamento pattini è obbligatoria solo con il braccetto Gr.200 (gruppo T853C) nella versione Comfort l'asta collegamento pattini è **OBBLIGATORIA**

T853.2C**FINE CORSA F PSK160 COMFORT**

da applicare sulla guida superiore

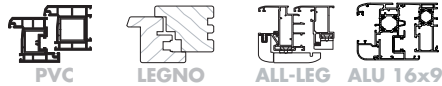

Cod.Pezzo	Q.tà Scatola	
PRZJ0030-100010	10	

N.B.: da utilizzare SOLO in combinazione con l'asta collegamento pattini (gruppo T853.1C)

A855C**CONF. COPERTURA K PSK COMFORT ALU**

colore argento EV1

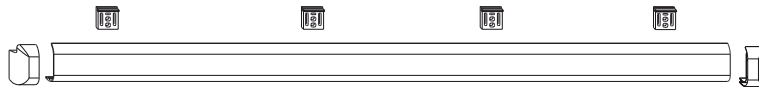

Anta cava ferr.16x9

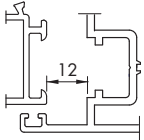

Cod.Pezzo	Q.tà Scatola	Gr	FFB	Lunghezza	Colore	Note
PMAF5100-525011	1	87	670-870	940	Argento EV1	In esaurimento
PMAF5110-525011	1	107	871-1070	1140	Argento EV1	In esaurimento
PMAF5120-525011	1	130	1071-1300	1370	Argento EV1	In esaurimento
PMAF5130-525011	1	160	1301-1600	1670	Argento EV1	In esaurimento
PMAF5140-525011	1	200	1601-2000	2000	Argento EV1	In esaurimento
PMAF5150-525010	1	87	670-870	940	Argento EV1	
PMAF5160-525010	1	107	871-1070	1140	Argento EV1	
PMAF5170-525010	1	130	1071-1300	1370	Argento EV1	
PMAF5180-525010	1	160	1301-1600	1670	Argento EV1	
PMAF5190-525010	1	200	1601-2000	2000	Argento EV1	

CONF. COPERTURA K PSK COMFORT ALU

colore bianco Ral 9003

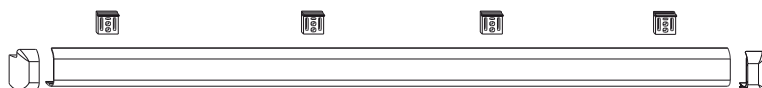

Cod.Pezzo	Q.tà Scatola	Gr	FFB	Colore	Note
PMAF5100-502010	1	87	670-870	Bianco Ral9003	In esaurimento
PMAF5110-502010	1	107	871-1070	Bianco Ral9003	In esaurimento
PMAF5120-502010	1	130	1071-1300	Bianco Ral9003	In esaurimento
PMAF5130-502010	1	160	1301-1600	Bianco Ral9003	In esaurimento
PMAF5140-502010	1	200	1601-2000	Bianco Ral9003	In esaurimento
PMAF5150-502010	1	87	670-870	Bianco Ral9003	
PMAF5160-502010	1	107	871-1070	Bianco Ral9003	
PMAF5170-502010	1	130	1071-1300	Bianco Ral9003	
PMAF5180-502010	1	160	1301-1600	Bianco Ral9003	
PMAF5190-502010	1	200	1601-2000	Bianco Ral9003	

Anta cava ferr. 16x9

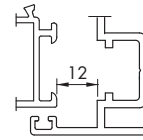

PSK 160 COMFORT ALU 16

CONF. COPERTURA K PSK COMFORT ALU

colore testa di moro Ral8022

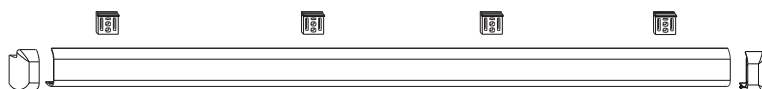

Cod.Pezzo	Q.tà Scatola	Gr	FFB	Colore	Note
PMAF5100-512010	1	87	670-870	TDM Ral8022	In esaurimento
PMAF5110-512010	1	107	871-1070	TDM Ral8022	In esaurimento
PMAF5120-512010	1	130	1071-1300	TDM Ral8022	In esaurimento
PMAF5130-512010	1	160	1301-1600	TDM Ral8022	In esaurimento
PMAF5140-512010	1	200	1601-2000	TDM Ral8022	In esaurimento
PMAF5150-512010	1	87	670-870	TDM Ral8022	
PMAF5160-512010	1	107	871-1070	TDM Ral8022	
PMAF5170-512010	1	130	1071-1300	TDM Ral8022	
PMAF5180-512010	1	160	1301-1600	TDM Ral8022	
PMAF5190-512010	1	200	1601-2000	TDM Ral8022	

Anta cava ferr. 16x9

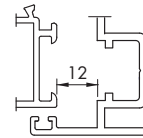

A855.4C**CONF. COPERTURA K PSK COMFORT ALU**

colore bronzo chiaro F4

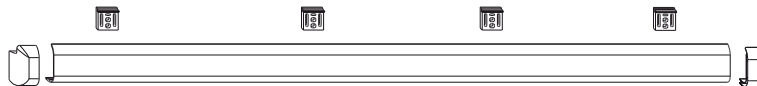

Anta cava ferr. 16x9

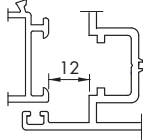

Cod.Pezzo	Q.tà Scatola	Gr	FFB	Lunghezza	Colore	Note
PMAF5100-5H0010	1	87	670-870	940	Bronzo chiaro	In esaurimento
PMAF5110-5H0010	1	107	871-1070	1140	Bronzo chiaro	In esaurimento
PMAF5120-5H0010	1	130	1071-1300	1370	Bronzo chiaro	In esaurimento
PMAF5130-5H0010	1	160	1301-1600	1670	Bronzo chiaro	In esaurimento
PMAF5140-5H0010	1	200	1601-2000	2000	Bronzo chiaro	In esaurimento
PMAF5150-5H0010	1	87	670-870	940	Bronzo chiaro	
PMAF5160-5H0010	1	107	871-1070	1140	Bronzo chiaro	
PMAF5170-5H0010	1	130	1071-1300	1370	Bronzo chiaro	
PMAF5180-5H0010	1	160	1301-1600	1670	Bronzo chiaro	
PMAF5190-5H0010	1	200	1601-2000	2000	Bronzo chiaro	

A855.5C**CONF. COPERTURA K PSK COMFORT ALU**

colore Titanio opaco chiaro F9

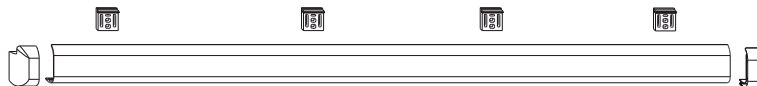

Anta cava ferr. 16x9

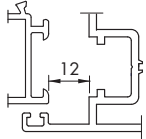

Cod.Pezzo	Q.tà Scatola	Gr	FFB	Colore	Note
PMAF5100-5H4010	1	87	670-870	Titanio opaco	In esaurimento
PMAF5110-5H4010	1	107	871-1070	Titanio opaco	In esaurimento
PMAF5120-5H4010	1	130	1071-1300	Titanio opaco	In esaurimento
PMAF5130-5H4010	1	160	1301-1600	Titanio opaco	In esaurimento
PMAF5140-5H4010	1	200	1601-2000	Titanio opaco	In esaurimento
PMAF5150-5H4010	1	87	670-870	Titanio opaco	
PMAF5160-5H4010	1	107	871-1070	Titanio opaco	
PMAF5170-5H4010	1	130	1071-1300	Titanio opaco	
PMAF5180-5H4010	1	160	1301-1600	Titanio opaco	
PMAF5190-5H4010	1	200	1601-2000	Titanio opaco	

PROFILI DI SCORRIMENTO E COPERTURA PSK COMFORT ALU

colore argento EV1



ALU 16x9

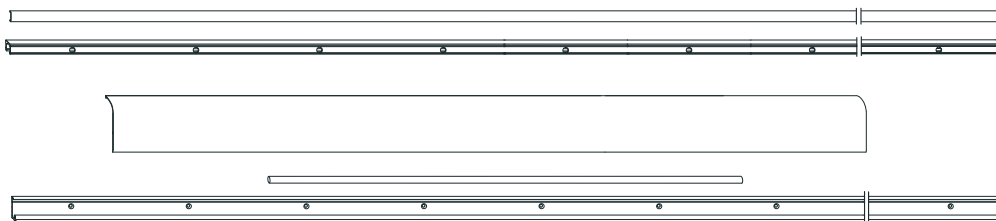

Cod.Pezzo	Q.tà Scatola	Gr	FFB	RAB max	Lunghezza	Colore
PMPF5100-525010	1	87/200	670-870	200	Carter L 892	Argento EV1
PMPF5110-525010	1	107/240	871-1070	2400	Carter L 1092	Argento EV1
PMPF5120-525011	1	130/286	1071-1300	2860	Carter L 1322	Argento EV1
PMPF5130-525010	1	160/346	1301-1600	3460	Carter L 1550	Argento EV1
PMPF5140-525010	1	200/426	1601-2000	4260	Carter L 1950	Argento EV1

Anta cava ferr. 16x9

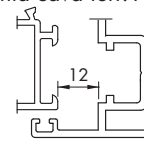

PROFILI DI SCORRIMENTO E COPERTURA PSKCOMFORT ALU

colore bianco RAL9003



ALU 16x9

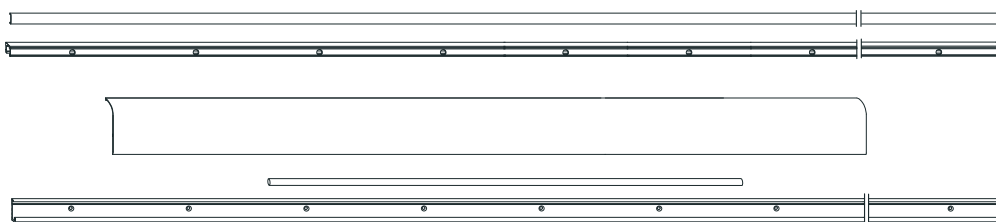

Cod.Pezzo	Q.tà Scatola	Gr	FFB	RAB max	Lunghezza	Colore
PMPF5100-502010	1	87/200	670-870	2000	Carter L 892	Bianco Ral9003
PMPF5110-502010	1	107/240	871-1070	2400	Carter L 1092	Bianco Ral9003
PMPF5120-502010	1	130/286	1071-1300	2860	Carter L 1322	Bianco Ral9003
PMPF5130-502010	1	160/346	1301-1600	3460	Carter L 1550	Bianco Ral9003
PMPF5140-502010	1	200/426	1601-2000	4260	Carter L 1950	Bianco Ral9003

Anta cava ferr. 16x9

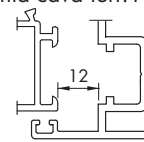

A857.2C**PROFILI DI SCORRIMENTO E COPERTURA PSK COMFORT ALU**

colore testa di moro Ral8022

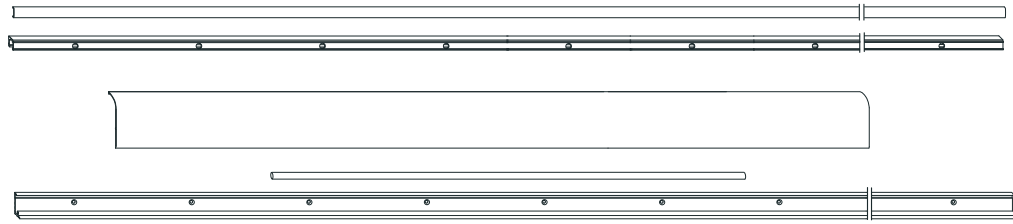

Anta cava ferr. 16x9

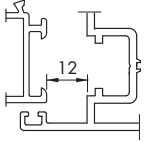

Cod.Pezzo	Q.tà Scatola	Gr	FFB	RAB max	Lunghezza	Colore
PMPF5100-512010	1	87/200	670-870	2000	Carter L 892	TDM Ral8022
PMPF5110-512011	1	107/240	871-1070	2400	Carter L 1092	TDM Ral8022
PMPF5120-512010	1	130/286	1071-1300	2860	Carter L 1322	TDM Ral8022
PMPF5130-512010	1	160/346	1301-1600	3460	Carter L 1550	TDM Ral8022
PMPF5140-512010	1	200/426	1601-2000	4260	Carter L 1950	TDM Ral8022

A857.4C**PROFILI DI SCORRIMENTO E COPERTURA PSK COMFORT ALU**

colore bronzo chiaro F4

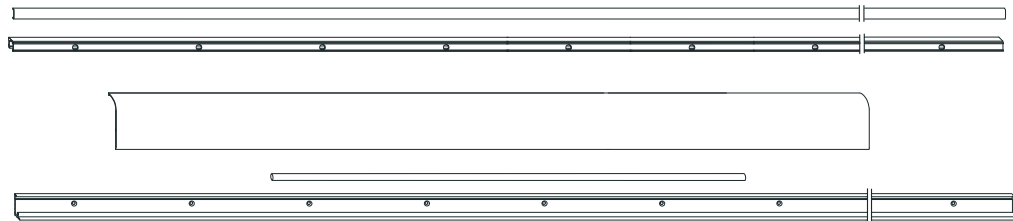

Anta cava ferr. 16x9

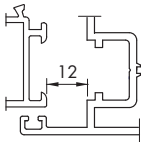

Cod.Pezzo	Q.tà Scatola	Gr	FFB	RAB max	Lunghezza	Colore
PMPF5100-5H0010	1	87/200	670-870	2000	Carter L 892	Bronzo chiaro
PMPF5110-5H0010	1	107/240	871-1070	2400	Carter L 1092	Bronzo chiaro
PMPF5120-5H0010	1	130/286	1071-1300	2860	Carter L 1322	Bronzo chiaro
PMPF5130-5H0010	1	160/346	1301-1600	3460	Carter L 1550	Bronzo chiaro
PMPF5140-5H0010	1	200/426	1601-2000	4260	Carter L 1950	Bronzo chiaro

PROFILI DI SCORRIMENTO E COPERTURA PSK COMFORT ALU

colore Titanio opaco chiaro F9



ALU 16x9

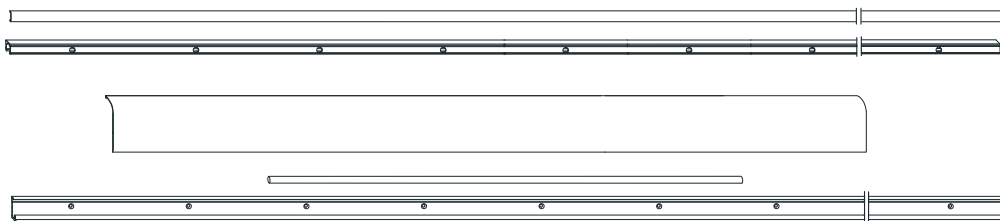

Cod.Pezzo	Q.tà Scatola	Gr	FFB	RAB max	Lunghezza	Colore
PMPF5100-5H4010	1	87/200	670-870	2000	Carter L 892	Titanio opaco
PMPF5110-5H4010	1	107/240	871-1070	2400	Carter L 1092	Titanio opaco
PMPF5120-5H4010	1	130/286	1071-1300	2860	Carter L 1322	Titanio opaco
PMPF5130-5H4010	1	160/346	1301-1600	3460	Carter L 1550	Titanio opaco
PMPF5140-5H4010	1	200/426	1601-2000	4260	Carter L 1950	Titanio opaco

Anta cava ferr. 16x9

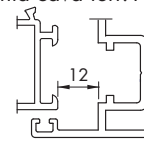

CONFEZIONE VITE 3,9X50 DIN 7982

per il fissaggio delle guide (gruppi A857.1.2.3.4.5C)



ALU 16x9



ALLUMINIO

Cod.Pezzo	Q.tà Scatola
PZUJ0050-000060	100



N.B.: il codice si riferisce a una confezione da 100 pezzi

CONF.FINE CORSA ED INVITO ANTA PSK COMFORT



PVC



LEGNO



ALL-LEG



ALU 16x9

Cod.Pezzo	Q.tà Scatola	AP	Colore
PMZJ2051-100011	10	Dx	Argento EV1
PMZJ2052-100011	10	Sx	Argento EV1
PMZJ2051-099011	10	Dx	Nero
PMZJ2052-099011	10	Sx	Nero

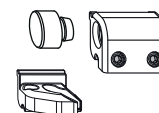

A857.5C

PSK 160 COMFORT ALU 16

A857.6C

T858C

T863C**PSK COMFORT - AMMORTIZZATORE DI CHIUSURA**

accessori versione Comfort

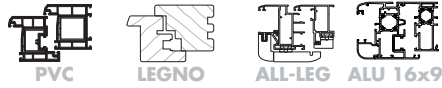

Cod.Pezzo	Q.tà Scatola	Asse Ferr.	Note
PRZJ0010-100011	10	9	2 pezzi
PRZJ0020-100011	10	13	2 pezzi

N.B.: nella versione PS200 sono obbligatori

T864C**PSK COMFORT - AMMORTIZZATORE PER BRACCIO VASISTAS**

accessori versione Comfort

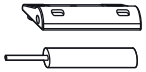
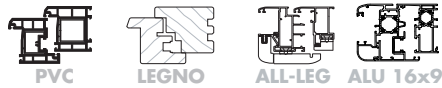

Cod.Pezzo	Q.tà Scatola		
PZDJ0010-100010	10		

N.B.: nella versione PS200 sono obbligatori

A129C**PIASTRINA DI SPESSORAMENTO**

accessori versione Comfort

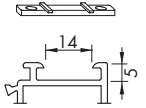

Cod.Pezzo	Q.tà Scatola	Tipo	Note
FRUP0260-040010	100	A1860/1	Alluminio anta cava 16x9 tel.14mm

Da applicare con ammortizzatore di chiusura (gruppo T863C)

T50.1**ANGOLO AF VSO 1RS**

con nottolino a funghetto girevole anti-intrusione e di tenuta

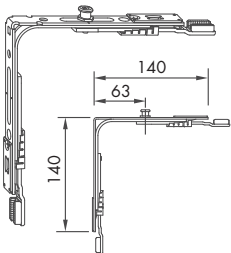
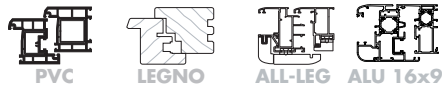

Cod.Pezzo	Q.tà Scatola		
TEUL4010-100011	50	1	4

ANGOLO AF PSK 1S+1RS

inferiore



PVC





LEGNO



ALL-LEG



ALU 16x9

Cod.Pezzo	Q.tà Scatola			
PEUJ0010-100010	50	1	1	4

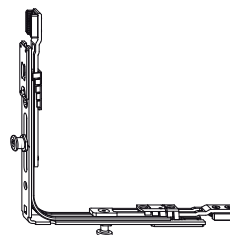

T852

PSK 160 COMFORT ALU 16

ANGOLO AF VSO A0055 140X140 2RS

con due nottolini a funghetto girevoli anti-intrusione e di tenuta



PVC



LEGNO



ALL-LEG



ALU 16x9

Cod.Pezzo	Q.tà Scatola		
TEUL4070-100010	50	2	4

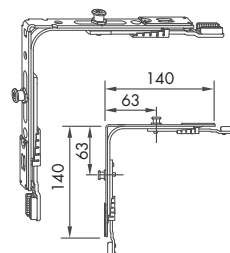

T55C

ANGOLO AF PSK 1S FH/9

inferiore con carrellino



PVC



LEGNO



ALL-LEG



ALU 16x9

Cod.Pezzo	Q.tà Scatola		
PEUJ0030-100010	50	1	4

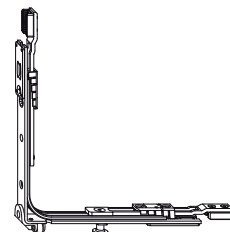

T853.1

T3.PSK**CREMONESE 15 AF GK**

universale - altezza maniglia FISSA

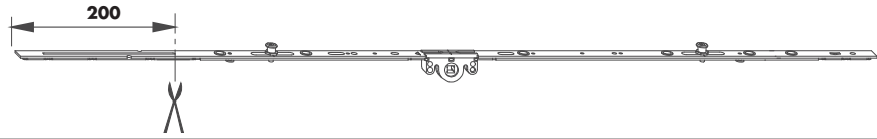
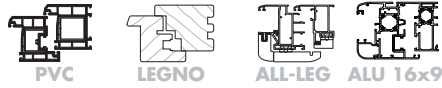

Cod.Pezzo	Q.tà Scatola	Gr	FFH	G		
TGKK4030-100010	25	60	601-800	300	0	2
TGKK4120-100011	25	80	801-1000	300	1	3
TGKK4050-100011	25	80	801-1000	400	1	3
TGKK4140-100011	25	100	1001-1200	400	1	5
TGKK4060-100011	25	100	1001-1200	500	1	4
TGKK4160-100011	25	120	1201-1400	400	1	6
TGKK4170-100011	25	120	1201-1400	500	1	5
TGKK4180-100011	25	140	1401-1600	500	1	6
TGKK4190-100011	25	140	1401-1600	600	1	7
TGKK4090-100010	25	160	1601-1800	700	2	7
TGKK4100-100011	10	180	1801-2000	1000	2	8
TGKK4110-100012	10	200	2001-2200	1000	2	9
TGKK4240-100011	10	220	2201-2400	1000	3	10
†	0					
TGKK4220-100011	10	180	1801-2000	1000	2	8
TGKK4230-100011	10	200	2001-2200	1000	3	9

N.B.: le cremonesi TGKK4220 e TGKK4230 hanno i funghetti ad una distanza di 700 mm

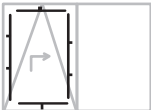
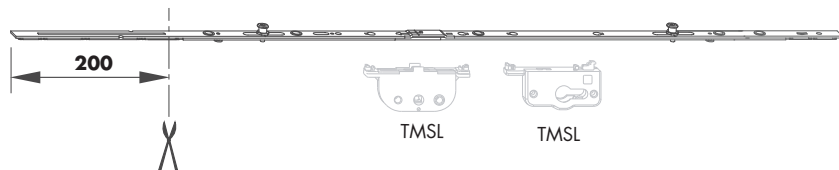
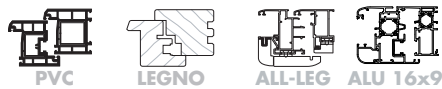
T7.1C**CREMONESE OS/PZ-AF GK**

Cod.Pezzo	Q.tà Scatola	Gr	FFH	FFB	G		
TGMK0500-100010	25	60	600-1000	600-1000	300-500	0	1
TGKK0550-100010	25	80	801-1000	801-1000	400	1	3
TGKK0560-100010	25	100	1001-1200	1001-1200	500	1	5
TGKK0570-100010	25	120	1201-1400	1201-1400	600	1	5
TGKK0580-100010	25	140	1401-1600	1401-1600	700	1	5
TGKK0590-100011	10	160	1601-1800	1601-1800	700	2	6
TGKK0620-100011	10	180	1801-2000	1801-2000	1000	2	7
TGKK0630-100011	10	200	2001-2200		1000	3	8

ELEMENTO DI COLLEGAMENTO RS PSK AF

lato orizzontale - da utilizzare SOLO con versione SEMIAUTOMATICO

T860

Cod.Pezzo	Q.tà Scatola	Gr	FFB	
PZKJ0010-100010	25	10	650-850	
PZKJ0020-100010	25	20	851-1050	1
PZKJ0030-100010	25	30	1051-1250	1
PZKJ0040-100010	10	40	1251-1450	1
PZKJ0050-100010	10	50	1451-1650	2

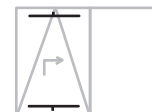
**FERMO SCATTO COMFORT PSK**

per blocco a ribalta - da utilizzare SOLO con versione SEMIAUTOMATICO

T862

Cod.Pezzo	Q.tà Scatola	AP
PZSJ0011-100010	50	Dx
PZSJ0012-100010	50	Sx

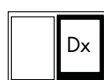
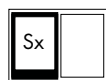

Utilizzare il dx (R)

Utilizzare l'Sx (L)



Sequenza comandi maniglione

**SCATOLA CREMONESE**

da montare sulla cremonese OS/PZ-AF GK (gruppo T7.PSK)

T9.PSK

Cod.Pezzo	Q.tà Scatola	
TGSL4200-100010	1	20
TGSL4250-100010	1	25
TGSL4300-100010	1	30
TGSL4350-100010	1	35
TGSL4400-100010	1	40
TGSL4450-100010	1	45
TGSL4500-100010	1	50
TGSL4550-100010	1	55

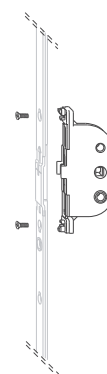

N.B.: ordinare anche le viti codice 931548-003
(vedi sezione TITAN del listino gruppo T9.0)

T9.1.PSK**SCATOLA CILINDRO PZ**

da montare sulla cremonese OS/PZ-AF GK (gruppo T7.PSK)

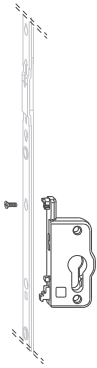
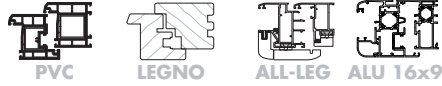

Cod.Pezzo	Q.tà Scatola	 E
TMSL1250-100010	50	25
TMSL1300-100010	50	30
TMSL1350-100010	50	35
TMSL1400-100050	50	40
TMSL1450-100010	50	45
TMSL1500-100010	50	50
TMSL1550-100050	50	55

N.B: i codici TMSL1400-100050; TMSL1550-100050 si riferiscono a confezioni da 50 pezzi

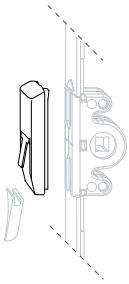
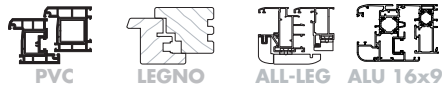
T22**CONF. SALVA FALSA MANOVRA**

Cod.Pezzo	Q.tà Scatola	
TFBS0010-040012	250	

A22.1**LINGUETTA IN PVC**

da applicare alla salva falsa manovra (gruppo T22)

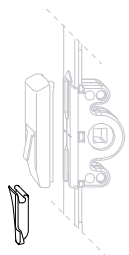

Cod.Pezzo	Q.tà Scatola	AP	Asse Ferr.
TFFD0011-023010	250	Dx	9
TFFD0012-023010	250	Sx	9
TFFD0021-023010	250	Dx	13
TFFD0022-023010	250	Sx	13

SPESSORE PER SALVA FALSA MANOVRA



ALU 16x9

Cod.Pezzo	Q.tà Scatola	Tipo	Note
FRZF0040-100010	100	A4510	Alu 16

A23



RISCONTRO 46-56

lunghezza riscontro 46 e 56 mm



ALU 16x9

Cod.Pezzo	Q.tà Scatola	Tipo	Asse Ferr.	Sistema	Note
FRSB0420-100010	500	A3140	13	Alluminio anta cava ferr.16x9*	Telaio 14x5
721339	500	A4240	9	Alluminio anta cava ferr.16x9*	Telaio 14x5
717370	200	F LM	9	Alluminio anta cava ferr.16x9*	Telaio 14x5
FRSB0210-100011	250	A4040	9	Alluminio anta cava ferr.16x9*	Telaio 10x5
FRSB0260-100010	500	A4860	9	Alluminio anta cava ferr.16x9*	Telaio 14x5 -0,5 press.
TRSM0180-100010	500	A1860/1	13	Alluminio anta cava ferr.16x9*	Telaio 10x5
TRSB0170-100010	500	A3140/1	13	Alluminio anta cava ferr.16x9*	Telaio 10x5
NRSB0040-100010	500	A4240/1	9	Alluminio anta cava ferr.16x9*	Telaio 5,5x5 R40

A700

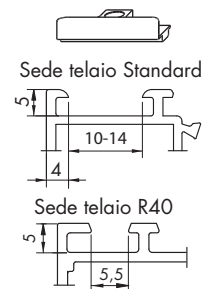

RISCONTRO S-RS

anti-intrusione ambidestro



ALU 16x9

Cod.Pezzo	Q.tà Scatola	Tipo	Asse Ferr.	Sistema	Note
TRSK2700-100060	100	A3740	9	Alluminio anta cava ferr16x9 Telaio 14mm	3 viti di fissaggio
TRSK0650-100011	250	A4040	9	Alluminio anta cava ferr.16x9 Telaio 10mm	2 viti di fissaggio
TRSK1940-100010	100	A3140/1	13	Alluminio anta cava ferr.16x9 Telaio 14mm	
TRSK1760-100071	250	A1860/1	13	Alluminio anta cava ferr.16x9 Telaio 10mm	

T732.2

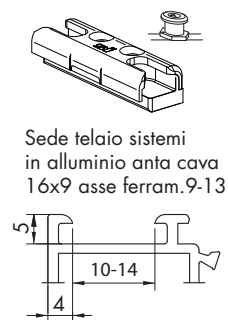

N.B.: il codice TRSK2700 si riferisce ad una confezione da 100 pezzi
il codice TRSK1760 si riferisce ad una confezione da 250 pezzi

A759**RISCONTRO RIBALTA S-ES FH**

aria 12 mm ribalta orizzontale - anti-intrusione in acciaio

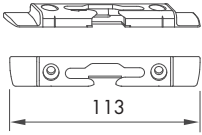

Cod.Pezzo	Q.tà Scatola	Tipo	Asse Ferr.	Sistema
721407	100	A4240	9	Alluminio anta cava ferr.16x9 tel.14mm
FRKJ0080-100010	100	A3140	13	Alluminio anta cava ferr.16x9 tel.14mm
TRKA0490-100010	100	A4040	9	Alluminio anta cava ferr.16x9 tel.10mm
TRKA0090-100010	100	A1860/7	13	Alluminio anta cava ferr.16x9 tel.10mm
NRKA0120-100010	100	A1661/4	9	Alluminio anta cava ferr.16x9 R40 tel.5,5mm

N.B.: per dettaglio sistemi, consultare le **TAVOLE ACCESSORI SPECIFICI** sezione **TITAN**

A964**CONF. PARTICOLARI TELAIO PSK-Z**

blocco a ribalta

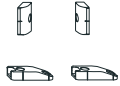

Cod.Pezzo	Q.tà Scatola	Tipo	Asse Ferr.	Sistema
PMRL4410-100010	10	ALU16	9	Alluminio anta cava 16x9 Telaio 14 mm
PMRL7040-100010	10	ALU16	13	Alluminio anta cava 16x9 Telaio 14 mm
714386	10	A4040	9	Alluminio anta cava 16x9 Telaio 10 mm

A880C**COPERTURA 'K' PSK COMFORT ALU**

Cod.Pezzo	Q.tà Scatola	Gr	Lunghezza	Colore
PPAF5020-500010	1	589	5890	Grezzo

COPERTURA ÍLÍ PSK COMFORT ALU

A882C

PSK 160 COMFORT ALU 16



ALU 16x9



ALLUMINIO

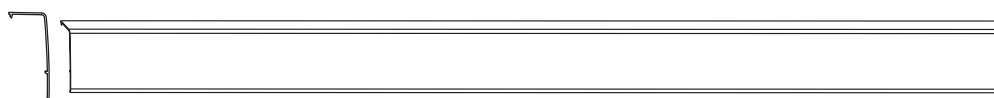

Cod.Pezzo	Q.tà Scatola	Gr	Lunghezza	Colore
PPAF5010-500010	1	600	6000	Grezzo

SPESORE PER BRACCETTO PSK COMFORT ALU

A966C



ALU 16x9



ALLUMINIO

Cod.Pezzo	Q.tà Scatola	Note
PDZE0010-099011	20	In esaurimento
PDZE0030-099031	20	

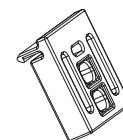

CONF. VITI PSK COMFORT ALU

viti complete per il fissaggio degli accessori (gruppo A846C-T853C-A857.1,2,4,5C)

A967C



ALU 16x9

Cod.Pezzo	Q.tà Scatola
PZUJ0110-000010	1

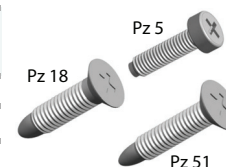

Le viti servono per il fissaggio:

- carrelli vite 4,8x50 - braccetto vasistas vite M5x18 - profili di scorrimento vite 3,9x50

■ PSK 200-Z COMFORT
Parallelo comando forzato

- Scorrevole in parallelo e ribalta con comando forzato pvc, alluminio-legno, legno

Vista interna

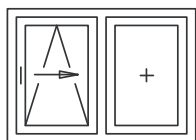

Apertura DIN Sx

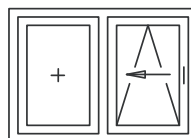

Apertura DIN Dx

SCORREVOLI

PSK200-Z COMFORT

Schema scorrevole in parallelo e ribalta automatico

Sistema anti-intrusione versione **STANDARD**

Portata kg 160-200 - **alluminio-legno** max portata kg 160

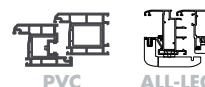
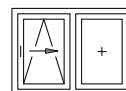

T856C

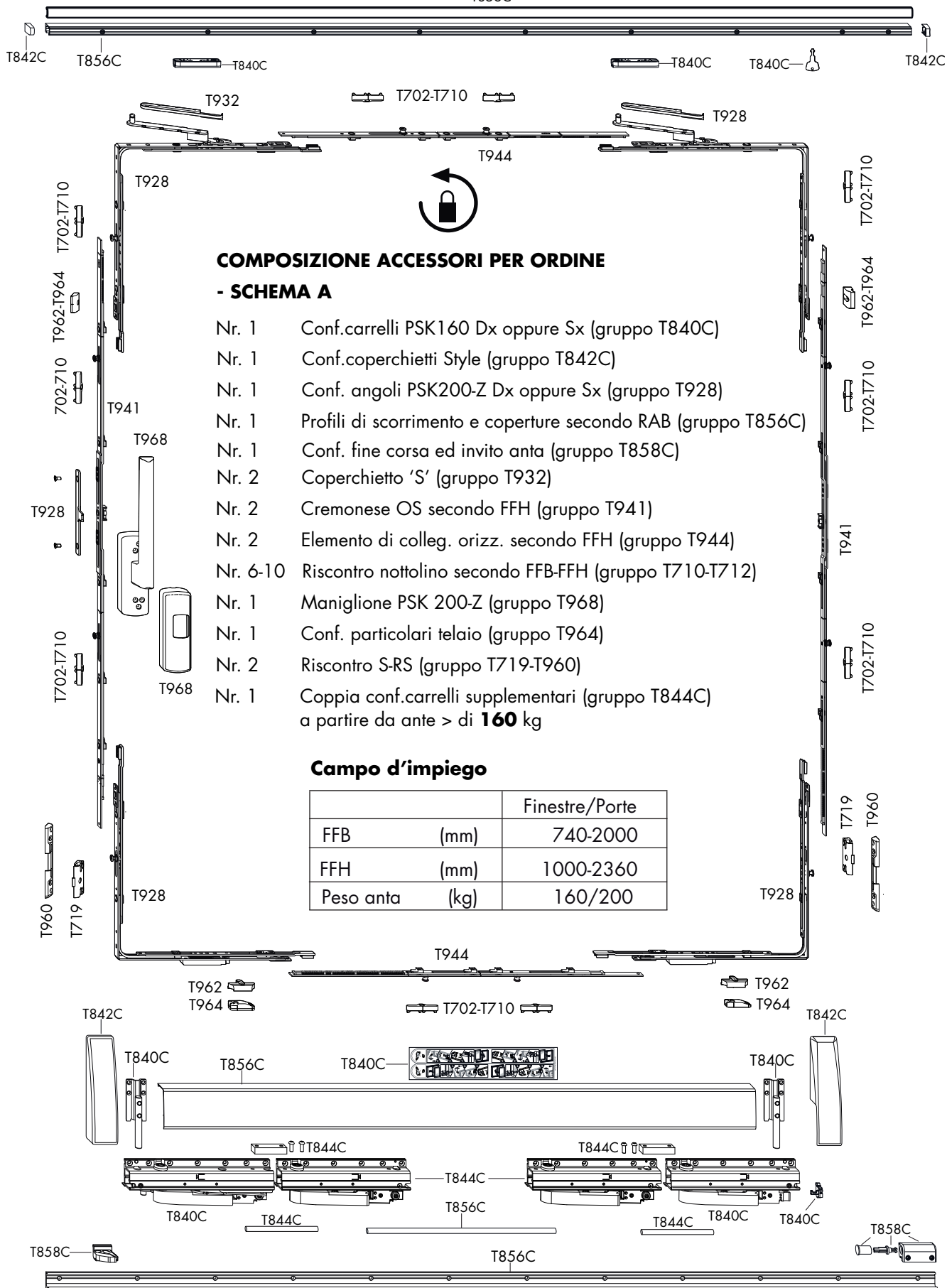

COMPOSIZIONE ACCESSORI PER ORDINE - SCHEMA A

- Nr. 1 Conf.carrelli PSK160 Dx oppure Sx (gruppo T840C)
- Nr. 1 Conf.coperchietti Style (gruppo T842C)
- Nr. 1 Conf. angoli PSK200-Z Dx oppure Sx (gruppo T928)
- Nr. 1 Profili di scorrimento e coperture secondo RAB (gruppo T856C)
- Nr. 1 Conf. fine corsa ed invito anta (gruppo T858C)
- Nr. 2 Coperchietto 'S' (gruppo T932)
- Nr. 2 Cremonese OS secondo FFH (gruppo T941)
- Nr. 2 Elemento di colleg. orizz. secondo FFH (gruppo T944)
- Nr. 6-10 Riscontro nottolino secondo FFH (gruppo T710-T712)
- Nr. 1 Maniglione PSK 200-Z (gruppo T968)
- Nr. 1 Conf. particolari telaio (gruppo T964)
- Nr. 2 Riscontro S-RS (gruppo T719-T960)
- Nr. 1 Coppia conf.carrelli supplementari (gruppo T844C) a partire da ante > di **160** kg

Campo d'impiego

		Finestre/Porte
FFB	(mm)	740-2000
FFH	(mm)	1000-2360
Peso anta	(kg)	160/200

SCORREVOLI

PSK200-Z COMFORT

Schema scorrevole in parallelo e ribalta automatico

Sistema anti-intrusione versione **STANDARD**

Legno aria 12 battuta 18/20 - Portata kg 160-200

T856C

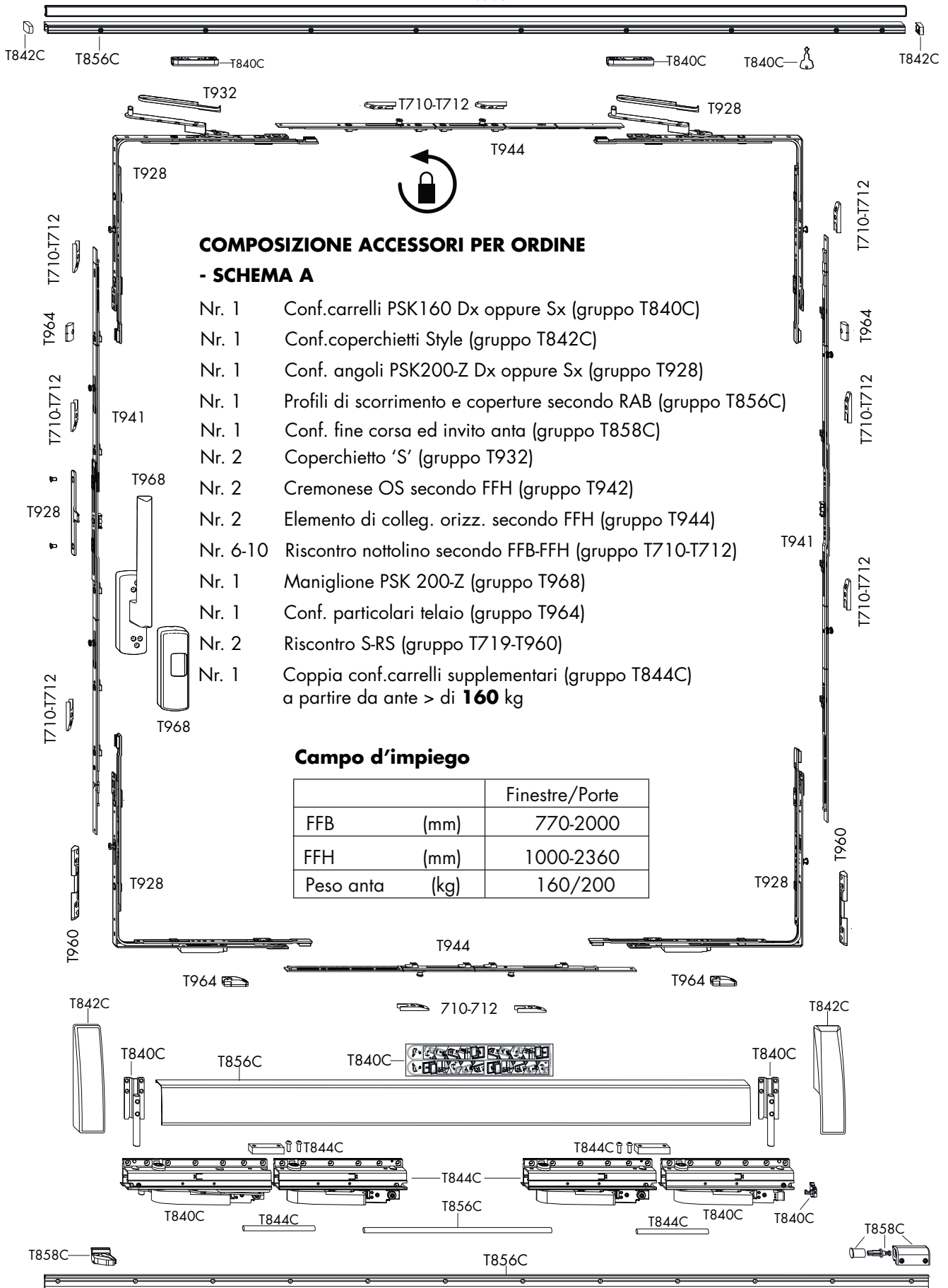
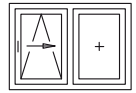

SCORREVOLI

PSK 200-Z

Schema accessori soluzione con scatola cremonese per maniglione con cilindro PZ

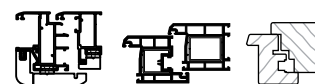
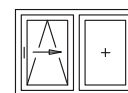

Soluzione 1

Con maniglione PZ interno

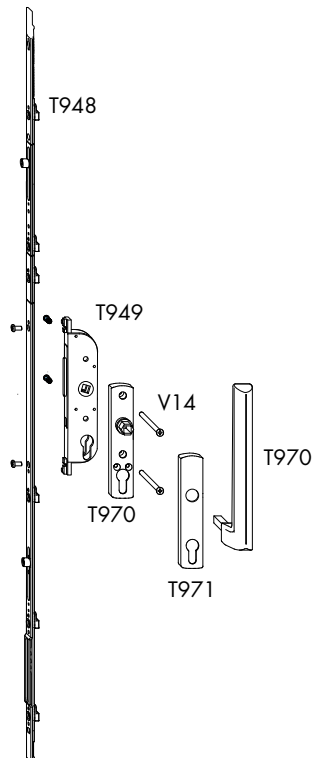

Soluzione 2

Con maniglione PZ interno/esterno ribassato

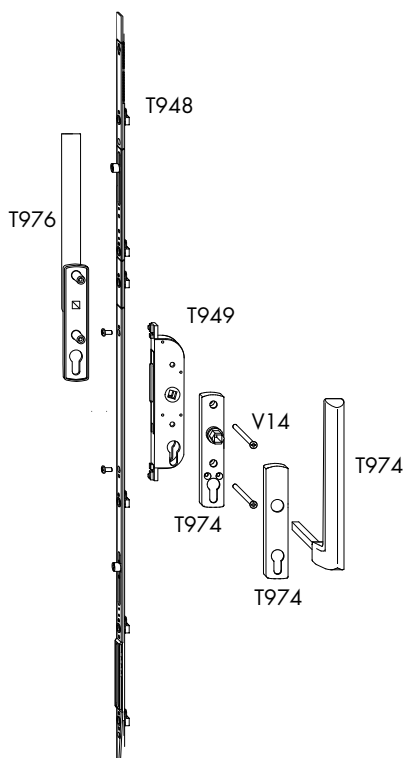

Soluzione 2

Con maniglione PZ interno/esterno normale

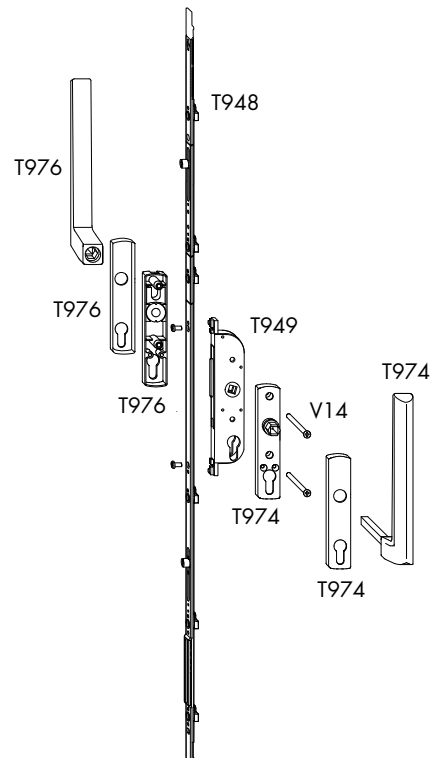

SCORREVOLI

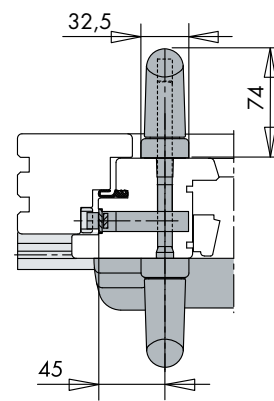
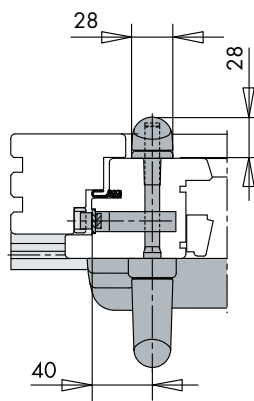
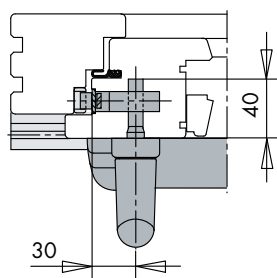
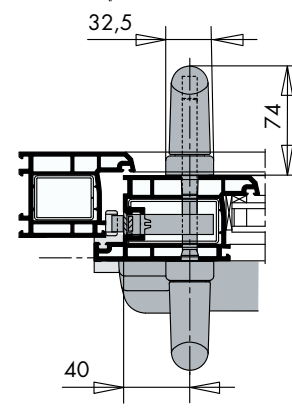
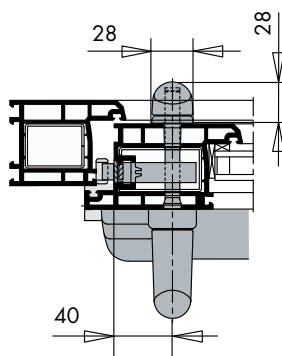
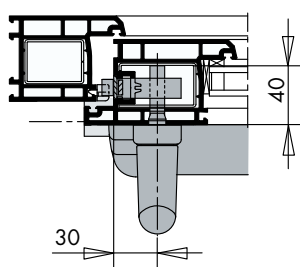

PSK 200-Z

Schema accessori per soluzione schema C - Variante 1

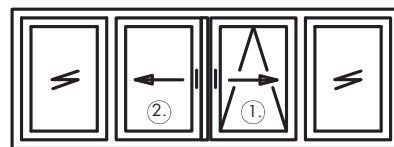

2 ante scorrevoli e 2 ante fisse

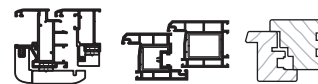

Variante 1

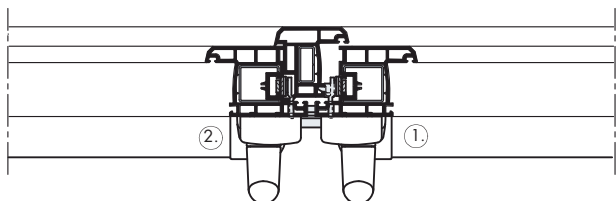

Variante 1

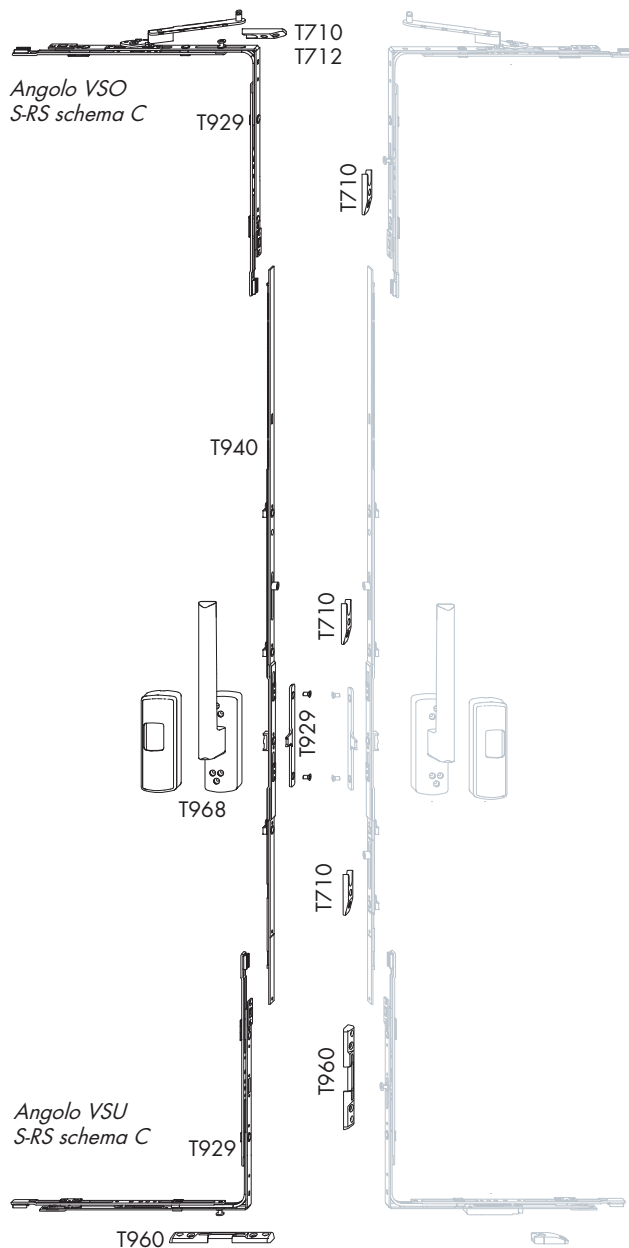
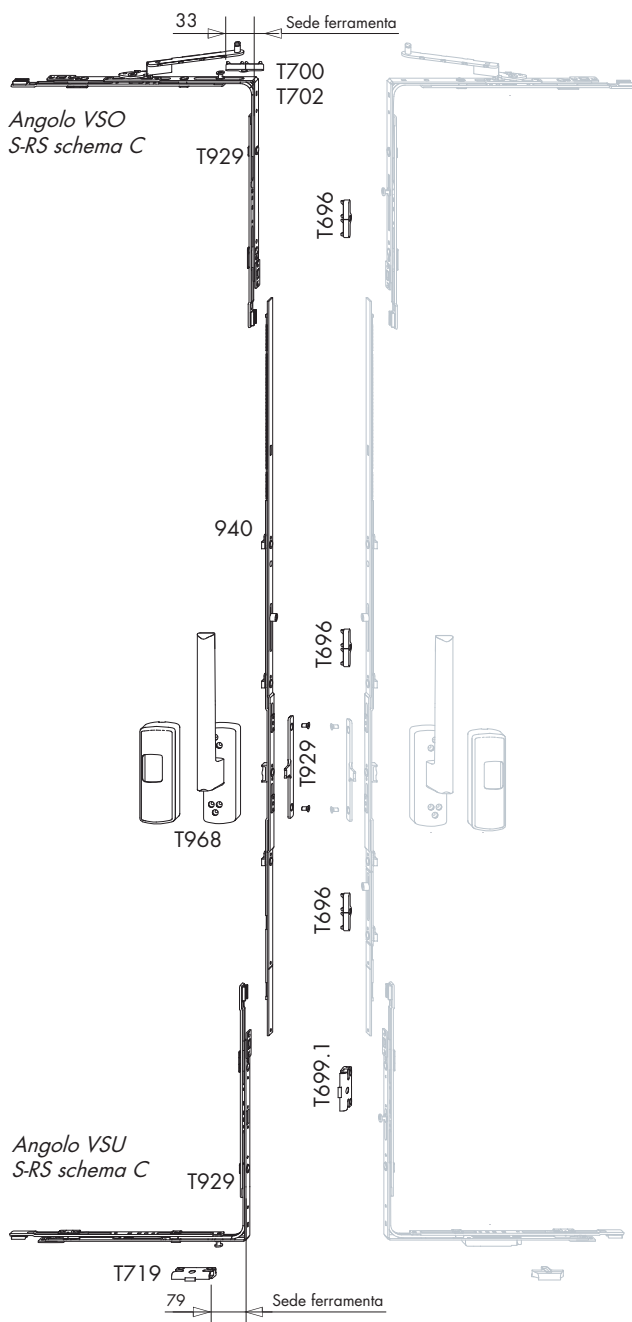
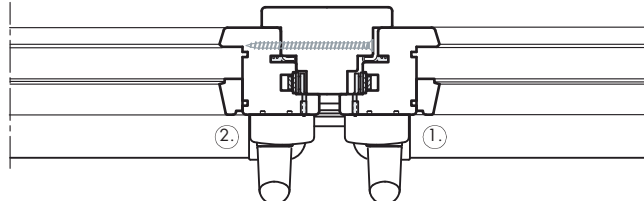

SCORREVOLI

PSK 200-Z

Schema accessori per soluzione schema C - Variante 2-3

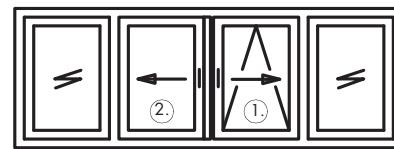

2 ante scorrevoli e 2 ante fisse

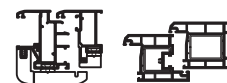

Variante 2

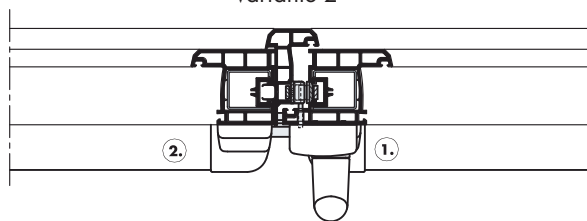

Variante 3

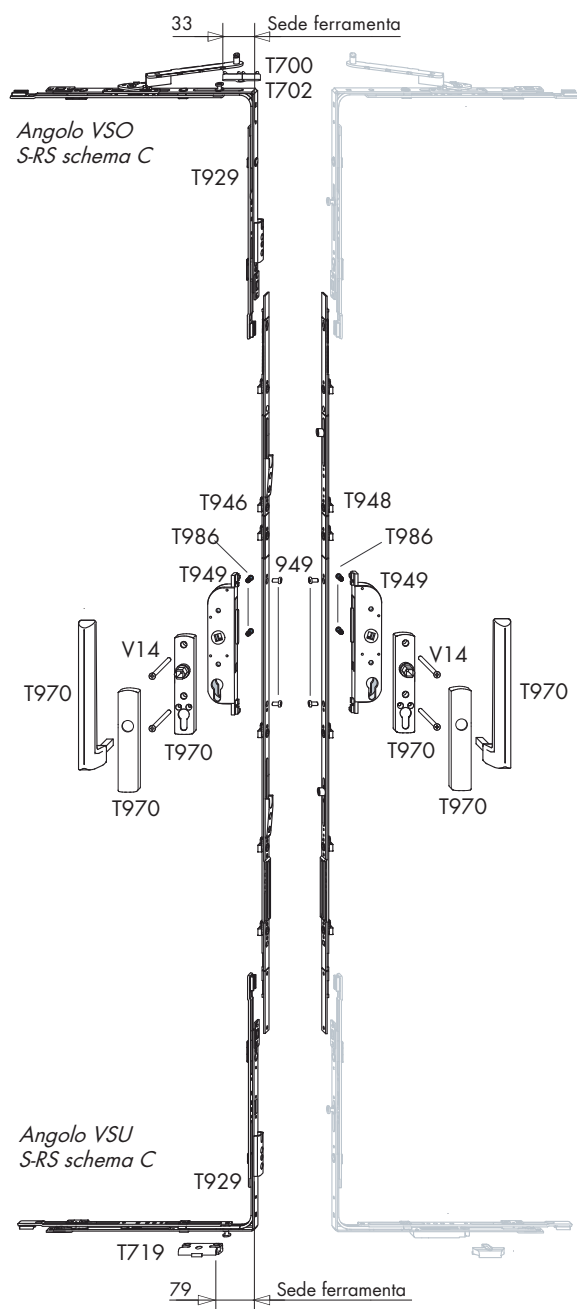
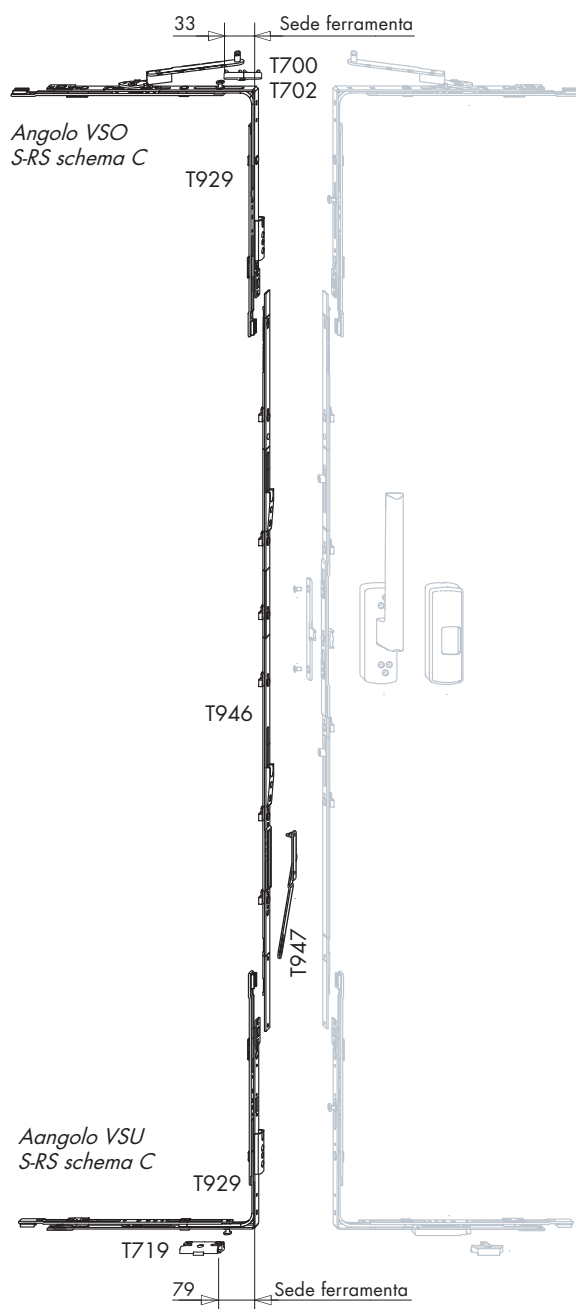
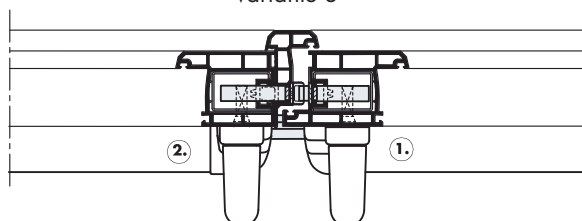

SCORREVOLI

PSK 200-Z

Schema accessori per soluzione schema C - Variante 2-3

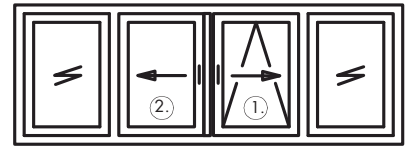

2 ante scorrevoli e 2 ante fisse



Variante 2

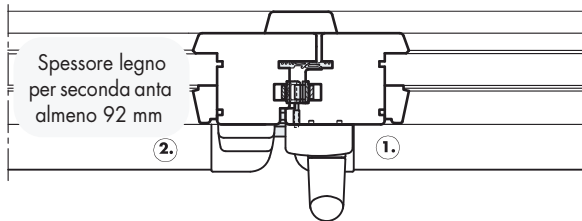

Variante 3

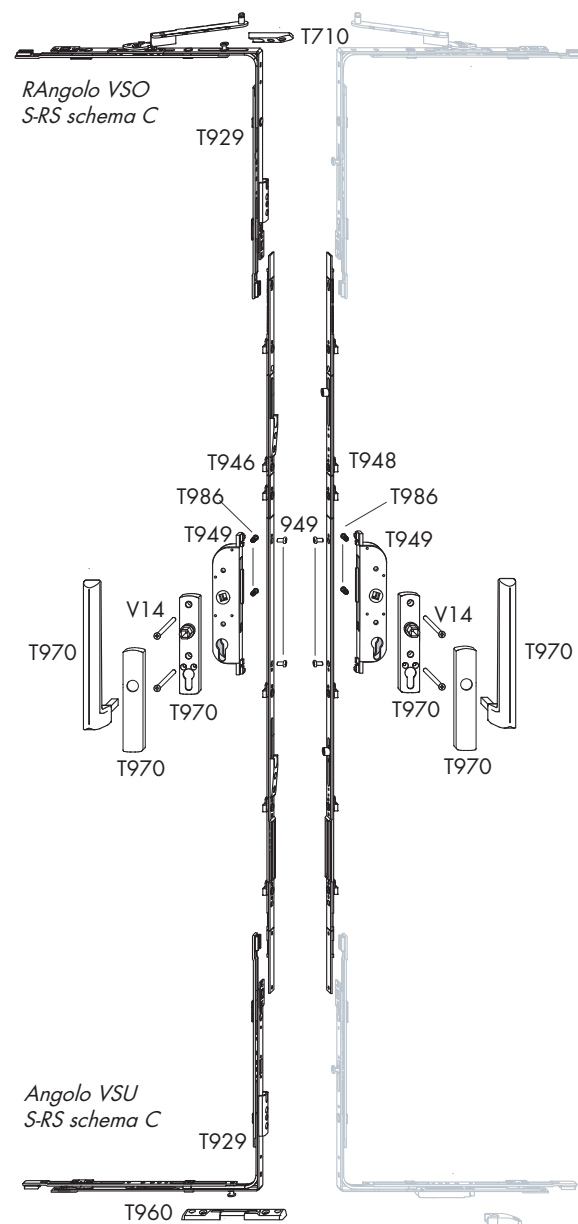
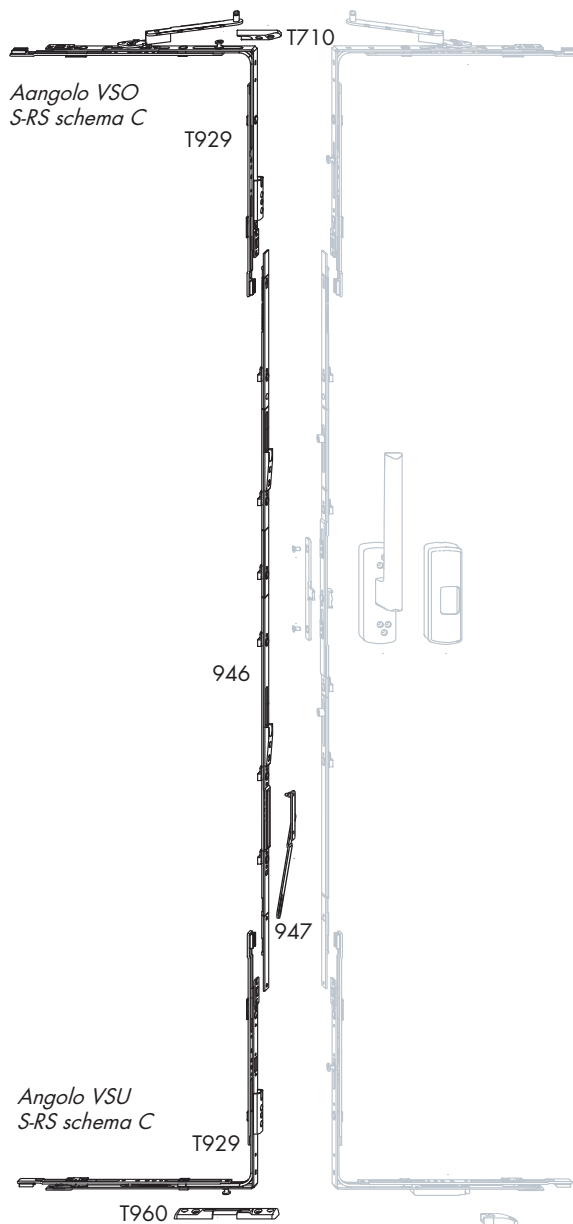
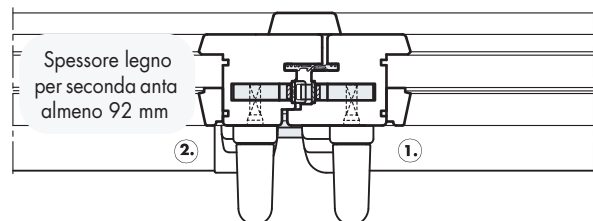

SCORREVOLI

CONF. CARRELLI PSK COMFORT

scorrevole parallelo e ribalta - portata kg 160



PVC



LEGNO



ALL-LEG

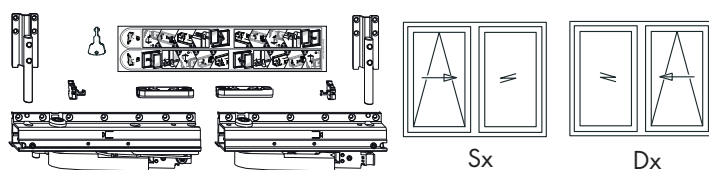

Cod.Pezzo	Q.tà Scatola	AP
PMKJ1031-100012	1	Dx
PMKJ1032-100012	1	Sx

T840C**SPESSORI LW PER CARRELLI**

PVC



LEGNO



ALL-LEG

Cod.Pezzo	Q.tà Scatola	Spessore
PMZJ1060-000010	1	1 mm
PMZJ1070-000010	10	2 mm
PMZJ1080-000010	1	3 mm
PMZJ1090-000010	1	4 mm
PMZJ1100-000010	1	8 mm

Da utilizzare nel caso in cui la vite di fissaggio dei carrelli non prende sul rinforzo in acciaio

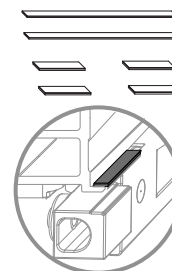
**T841C****CONF. COPERCHIETTI STYLE PSK COMFORT**

per carrelli e guida superiore



PVC



LEGNO



ALL-LEG

Cod.Pezzo	Q.tà Scatola	Colore
PMAJ2050-025011	10	Argento EV1
PMAJ2050-002010	10	Bianco Ral9003
PMAJ2050-001010	1	Bianco Ral9001
PMAJ2050-012010	10	TDM Ral8022
PMAJ2050-0H4010	10	Titanio opaco
PMAJ2050-0H0010	10	Bronzo chiaro

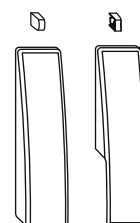
**Style****T842C**

T928**CONF. ANGOLI PSK-Z**

scorrevole parallelo e ribalta - nottolini a funghetto girevoli anti-intrusione e di tenuta



PVC



LEGNO



ALL-LEG

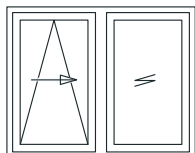

Cod.Pezzo	Q.tà Scatola	AP		Asse Ferr.
PMEL1021-100010	1	Dx	4	9
PMEL1022-100010	1	Sx	4	9
PMEL1011-100010	1	Dx	4	13
PMEL1012-100010	1	Sx	4	13

T929**CONF. ANGOLI PSK-Z SCHEMA 'C'**scorrevole parallelo e ribalta - nottolino a funghetto girevoli anti-intrusione e di tenuta
applicare SOLO su anta secondaria

PVC



LEGNO



ALL-LEG

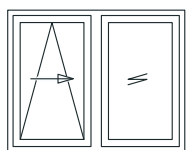

Cod.Pezzo	Q.tà Scatola	AP		Asse Ferr.
PMEL1061-100010	1	Dx	4	9
PMEL1062-100010	1	Sx	4	9
PMEL1051-100010	1	Dx	4	13
PMEL1052-100010	1	Sx	4	13

T932**COPERCHIETTO 'S' PSK-Z**

applicare sui braccetti degli angoli superiori VSO e BSO



PVC



LEGNO



ALL-LEG



Cod.Pezzo	Q.tà Scatola	Colore
PKAL1010-025010	50	Argento EV1
PKAL1010-002010	50	Bianco Ral9003
PKAL1010-001010	50	Bianco Ral9001
PKAL1010-012010	50	TDM Ral8022
PKAL1010-0H0010	50	Bronzo chiaro
PKAL1010-0H4010	50	Titanio opaco

CONF.COPPIA CARRELLI SUPPLEMENTARE PSK COMFORT

per portata > di 160 kg



PVC



LEGNO



ALL-LEG

Cod.Pezzo	Q.tà Scatola	AP
PLWL1031-100112	1	Dx
PLWL1032-100112	1	Sx

N.B.: la confezione è composta da una coppia di carrelli supplementari

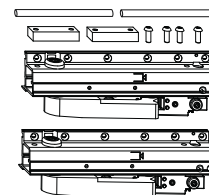

PSK 200-Z COMFORT

PROFILI DI SCORRIMENTO E COPERTURA PSK COMFORT

colore argento EV1



PVC



LEGNO



ALL-LEG



Cod.Pezzo	Q.tà Scatola	Gr	FFB	RAB max	Lunghezza	Colore
PMPJ1100-525011	1	87/200	670-870	2000	Carter L 892	Argento EV1
PMPJ1110-525011	1	107/240	871-1070	2400	Carter L 1092	Argento EV1
PMPJ1120-525011	1	130/286	1071-1300	2860	Carter L 1322	Argento EV1
PMPJ1130-525011	1	160/346	1301-1600	3460	Carter L 1550	Argento EV1
PMPJ1140-525011	1	200/426	1601-2000	4260	Carter L 1950	Argento EV1

PROFILI DI SCORRIMENTO E COPERTURA PSK COMFORT

colore bianco RAL9003



PVC



LEGNO



ALL-LEG

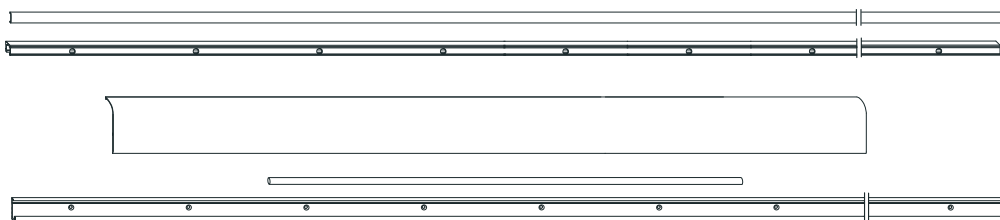

Cod.Pezzo	Q.tà Scatola	Gr	FFB	RAB max	Lunghezza	Colore
PMPJ1100-502011	1	87/200	670-870	2000	Carter L 892	Bianco Ral9003
PMPJ1110-502011	1	107/240	871-1070	2400	Carter L 1092	Bianco Ral9003
PMPJ1120-502011	1	130/286	1071-1300	2860	Carter L 1322	Bianco Ral9003
PMPJ1130-502011	1	160/346	1301-1600	3460	Carter L 1550	Bianco Ral9003
PMPJ1140-502011	1	200/426	1601-2000	4260	Carter L 1950	Bianco Ral9003

T844C

T856C

T856.1C

T856.2C**PROFILI DI SCORRIMENTO E COPERTURA PSK COMFORT**

colore testa di moro RAL8022

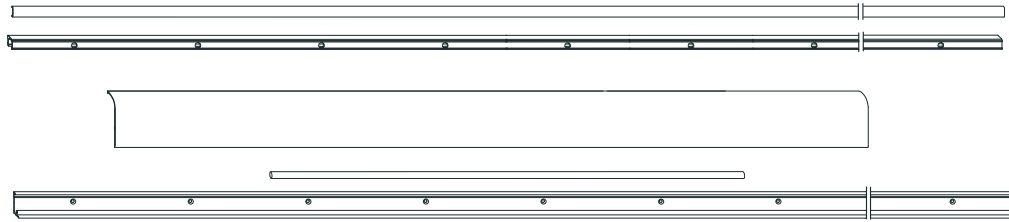

Cod.Pezzo	Q.tà Scatola	Gr	FFB	RAB max	Lunghezza	Colore
PMPJ1100-512011	1	87/200	670-870	2000	Carter L 892	TDM Ral8022
PMPJ1110-512011	1	107/240	871-1070	2400	Carter L 1092	TDM Ral8022
PMPJ1120-512011	1	130/286	1071-1300	2860	Carter L 1322	TDM Ral8022
PMPJ1130-512011	1	160/346	1301-1600	3460	Carter L 1550	TDM Ral8022
PMPJ1140-512011	1	200/426	1601-2000	4260	Carter L 1950	TDM Ral8022

T856.3C**PROFILI DI SCORRIMENTO E COPERTURA PSK COMFORT**

colore Bianco Ral9001

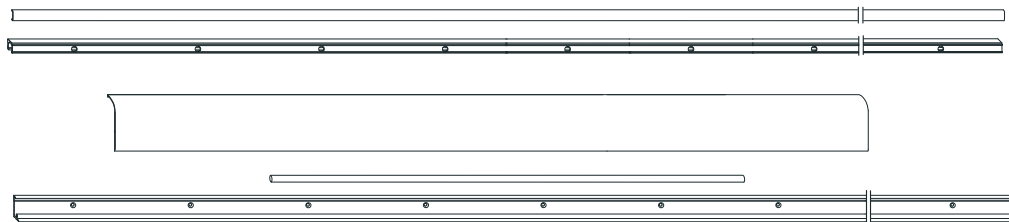

Cod.Pezzo	Q.tà Scatola	Gr	FFB	RAB max	Lunghezza	Colore
PMPJ1100-501010	1	87/200	670-870	2000	Carter L 892	Bianco Ral9001
PMPJ1110-501010	1	107/240	871-1070	2400	Carter L 1092	Bianco Ral9001
PMPJ1120-501010	1	130/286	1071-1300	2860	Carter L 1322	Bianco Ral9001
PMPJ1130-501010	1	160/346	1301-1600	3460	Carter L 1550	Bianco Ral9001
PMPJ1140-501010	1	200/426	1601-2000	4260	Carter L 1950	Bianco Ral9001

PROFILI DI SCORRIMENTO E COPERTURA PSK COMFORT

colore bronzo chiaro

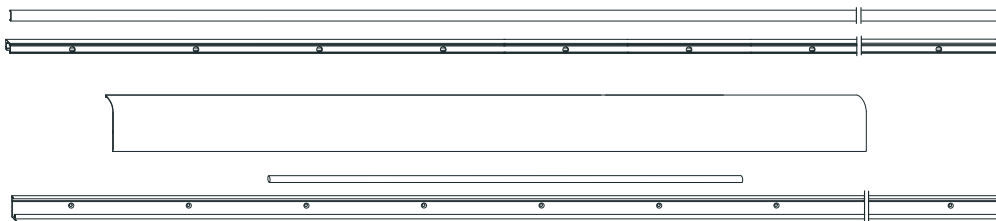
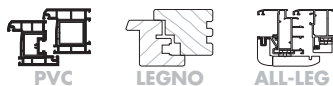

Cod.Pezzo	Q.tà Scatola	Gr	FFB	RAB max	Lunghezza	Colore
PMPJ1100-5H0011	1	87/200	670-870	2000	Carter L 892	Bronzo chiaro
PMPJ1110-5H0011	1	107/240	871-1070	2400	Carter L 1092	Bronzo chiaro
PMPJ1120-5H0011	1	130/286	1071-1300	2860	Carter L 1322	Bronzo chiaro
PMPJ1130-5H0011	1	160/346	1301-1600	3460	Carter L 1550	Bronzo chiaro
PMPJ1140-5H0011	1	200/426	1601-2000	4260	Carter L 1950	Bronzo chiaro

T856.4C

PSK 200-Z COMFORT

PROFILI DI SCORRIMENTO E COPERTURA PSK COMFORT

colore Titanio opaco chiaro F9

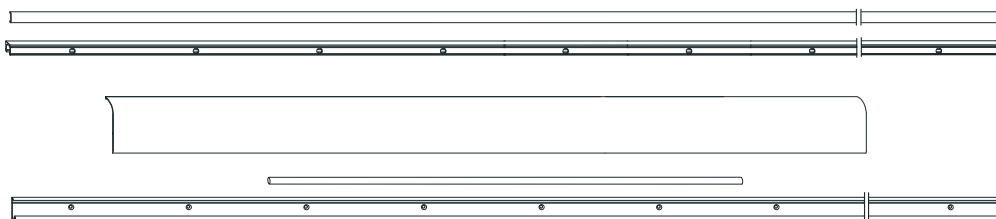

Cod.Pezzo	Q.tà Scatola	Gr	FFB	RAB max	Lunghezza	Colore
PMPJ1100-5H4011	1	87/200	670-870	2000	Carter L 892	Titanio opaco
PMPJ1110-5H4011	1	107/240	871-1070	2400	Carter L 1092	Titanio opaco
PMPJ1120-5H4011	1	130/286	1071-1300	2860	Carter L 1322	Titanio opaco
PMPJ1130-5H4011	1	160/346	1301-1600	3460	Carter L 1550	Titanio opaco
PMPJ1140-5H4011	1	200/426	1601-2000	4260	Carter L 1950	Titanio opaco

T856.5C

CONF.FINE CORSA ED INVITO ANTA PSK COMFORT



Cod.Pezzo	Q.tà Scatola	AP	Colore
PMZJ2051-100011	10	Dx	Argento EV1
PMZJ2052-100011	10	Sx	Argento EV1
PMZJ2051-099011	10	Dx	Nero
PMZJ2052-099011	10	Sx	Nero

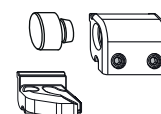

T858C

T941**CREMONESE OS S-RS PSK200-Z**

verticale - nottolini a funghetto girevoli anti-intrusione e di tenuta

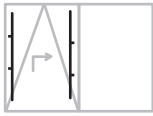

Cod.Pezzo	Q.tà Scatola	Gr	FFH		
713303	20	123	1000-1230	490	0
PGKL0130-100010	20	146	1231-1460	590	1
PGKL0140-100010	20	169	1461-1690	690	1
PGKL0150-100010	20	192	1691-1920	990	1
PGKL0160-100010	10	215	1921-2150	990	2
PGKL0170-100010	10	238	2151-2360	990	2

T944**ELEMENTO DI COLLEGAMENTO S-RS PSK-Z**

orizzontale - nottolini a funghetto girevoli anti-intrusione e di tenuta

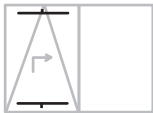

Cod.Pezzo	Q.tà Scatola	Gr	FFB	
PZKL0460-100010	20	79	740-790	1
PZKL0270-100010	20	100	791-1000	1
PZKL0280-100010	20	123	1001-1230	2
PZKL0290-100010	20	146	1231-1460	2
PZKL0300-100010	20	169	1461-1690	2
PZKL0320-100010	20	192	1691-1920	2
PZKL0330-100010	10	215	1921-2000	2

T946**ELEMENTO DI COLLEGAMENTO SCHEMA C PSK-Z**

SOLO per anta secondaria variante 2 - riscontri premontati

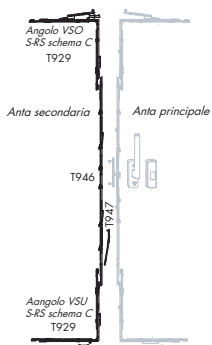

Cod.Pezzo	Q.tà Scatola	Gr	FFH		
PZKL0250-100010	20	169/2	1460-1690	690	2
716366	20	192	1690-1920	990	2
716373	10	215	1921-2150	990	2
716380	10	238	2151-2360	990	2

LEVA DI COMANDO PSK200Z

applicare sull'elemento di collegamento (gruppo 946)



PVC



LEGNO



ALL-LEG

Cod.Pezzo	Q.tà Scatola
PHZL0010-100010	10

T947**ELEMENTO DI COLLEGAMENTO PSK-Z**

verticale - per scatola PZ



PVC





LEGNO



ALL-LEG

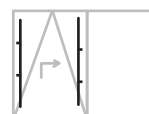

Cod.Pezzo	Q.tà Scatola	Gr	FFH			
PZKL0320-100010	20	192	1690-1920	990	2	
PZKL0330-100010	10	215	1921-2150	990	2	
PZKL0340-100010	10	238	2151-2360	990	2	

**T948****SET SCATOLA CREMONESE PZ PSK-Z**

PVC



LEGNO



ALL-LEG

Cod.Pezzo	Q.tà Scatola	
716335	10	30
716342	10	40
716359	10	45
720691	10	50

T949**ELEMENTO DI COLLEGAMENTO S-RS GR. 23 PSK-Z**

nottolino a funghetto girevole anti-intrusione e di tenuta



PVC



LEGNO



ALL-LEG

Cod.Pezzo	Q.tà Scatola		Note
PZKL0390-100010	20	0	L=230 mm
PZKL0260-100010	20	1	L=230 mm

T952

T700C**RISCONTRO 46-56**

lunghezza riscontro 46 e 56 mm



Cod.Pezzo	Q.tà Scatola	Tipo	Asse Ferr.	Sistema	Note
711347	500	A0761	9-13	Alluminio-legno	

T702**RISCONTRO S 56**

acciaio+pvc e fibra di vetro al 30%



Cod.Pezzo	Q.tà Scatola	Tipo	Sistema	Note
TRSM0050-100010	500	A0608	Koemmerling 3S-EuroFutur-88 plus	vite su pvc
TRSM0160-100010	500	A1860	Inoutic Arcade, Thyssen AD	
TRSM0060-100010	500	A1900	Aluplast 1/2/3/4/5/6000, Salamander 2D/3D-BluEvolution 92 Schueco Corona CT 70AS/MD Rehau, Roplasto 7001 AD/MD	
TRSM0300-100010	500	A1940	Gealan S3000-S7000-S8000	
TRSM0010-100010	500	A2560	Alphacan Alpha AD70/80, Bruegmann AD/MD	
TRSM0030-100010	500	A2665	Veka Softline 70AD/MD-Topline 70AD/MD-Swingline Alphaline 90MD, Alphacan Alpha AD70/80 Italplastick SEVEN	Alpha70/80 -0,5 press.
TRSM0100-100010	500	A2666	Bruegmann AD/MD	
TRSM0120-100010	500	A2670	Veka Softline 70AD/MD-Topline 70AD/MD-Swingline Alphaline 90MD	profilo rivestito
TRSM0140-100010	500	A2720	Koemmerling 3S-EuroFutur-88 plus	vite su ferro
FRSB0690-100010	500	A3140/1	Italplastick Plus	
TRSM0170-100010	500	A3960	Alphacan In'Alpha 70-MD Prestigio	
TRSM0070-100010	500	A4460	Profine 76AD/MD-88MD, KBE 70AD/MD Gealan S3000-S7000-S8000	Gealan - 0,5 press.
TRSM0320-100010	500	A4580	Deceuninck Zendow 3000	

T703**RISCONTRO S 56 H**

acciaio+pvc e fibra di vetro al 30%

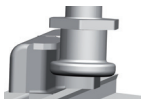
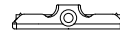

Cod.Pezzo	Q.tà Scatola	Tipo	Sistema	Note
TRSN0030-100010	500	A0608	Koemmerling 3S-EuroFutur-88 plus	vite su pvc
TRSN0110-100010	500	A1860	Inoutic Arcade	
TRSN0040-100010	500	A1900	Aluplast 1/2/3/4/5/6000 Salamander 2D/3D-Bluevolution Schueco Corona CT 70AS/MD Rehau, Roplasto 7001 AD/MD	
TRSN0200-100010	500	A1940	Gealan S3000-S7000-S8000	
TRSN0020-100010	500	A2665	Bruegmann AD/MC, Veka Softline 70AD/MD-Topline 70AD/MD-Swingline Alphaline 90MD, Alphacan Alpha AD70/80	
TRSN0090-100010	500	A2670	Veka Softline 70AD/MD-Topline 70AD/MD Swingline-Alphaline 90MD	profilo rivestito
TRSN0050-100010	500	A4460	KBE 70AD/MD	

RISCONTRO 56

aria 12 mm



Cod.Pezzo	Q.tà Scatola	AP	Tipo	Asse Ferr.	Sistema
707210	500		A0813	9	Euronut 7/8x4
707227	500		A1361	9	Eurofalz 18/8
707241	500		A1362	9	Eurofalz 20/8
FRSB0041-100010	500	Dx	A4500	13	Eurofalz 24/8
FRSB0042-100010	500	Sx	A4500	13	Eurofalz 24/8
FRSB0460-100011	500		A4501	13	Eurofalz 24/8
TRSB0050-100010	250		A3600	13	Eurofalz 30/8
TRSB0080-100010	250		A3620	13	Eurofalz 35/8

N.B.: per dettaglio sistemi, consultare le TAVOLE ACCESSORI SPECIFICI sezione TITAN

T710

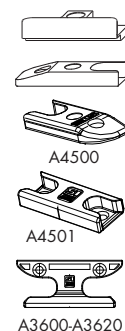

PSK 200-Z COMFORT

RISCONTRO 56 S-RS

anti-intrusione in acciaio utilizzare con angoli S-RS (nottolini a funghetto girevoli)



Cod.Pezzo	Q.tà Scatola	Tipo	Sistema	Note
TRSK0500-100011	250	A0608	Koemmerling 3S-EuroFutur-88 plus	
NRSK0020-100010	100	A0608/1	Alphacan System MD - System MD Plus	
TRSK1670-100010	250	A1940	Alphacan In'Alpha 70-MD Prestigio	+0,5 press.
TRSK0270-100011	250	A2040	Aluplast 1/2/3000, Brueggemann AD/MD Veka Softline AD13, Schueco Corona CT 70AS/MD, Italplastick SEVEN	
TRSK0520-100010	250	A2400	Aluplast 4/5/6000, Roplasto 7001 AD/MD	
TRSK0210-100010	100	A2660	Alphacan Alpha AD70/80	+1,0 press.
TRSK0790-100012	250	A2666	Alphacan Alpha AD70/80, Veka Topline 70AD/MD-Softline AD/MD-Swinline AD-Alphaline	
TRSK0510-100011	250	A2860	Rehau Brillant Design, Salamander 2D/3D	
TRSK0600-100011	250	A4460	Gealan S3000-S7000-S8000, Profine 76AD/MD-88MD KBE 70AD/MD	3 viti fiss.
TRSK2620-100011	250	A4580	Deceuninck Zendow 3000	
TRSK0900-100010	250	A5000	Rehau Geneo AD/MD-Synego	
TRSK1400-100010	250	A5080	Salamander Bluevolution 92	

T719

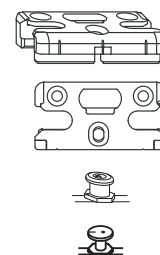

RISCONTRO 56 PSK-Z

aria 4 mm - profondità fresata 19x9 mm



Cod.Pezzo	Q.tà Scatola	AP	Tipo	Note
714195	100	Dx	A0434	L=96 mm
714201	100	Sx	A0434	L=96 mm

T955



N.B.: per dettaglio sistemi, consultare le TAVOLE ACCESSORI SPECIFICI sezione TITAN

T959**RISCONTRO S-RS PSK-Z**

aria 4 mm - anti-intrusione in acciaio - profondità fresata 19x9 utilizzare SOLO con angoli gruppo 928-929



Cod.Pezzo	Q.tà Scatola	Tipo	Note
PRTL0080-100010	20	A0434	L=173 mm

N.B.: per dettaglio sistemi, consultare le TAVOLE ACCESSORI SPECIFICI sezione TITAN**T732.1****RISCONTRO SL-RS**

aria 12 mm - anti-intrusione ambidestro utilizzare SOLO con angoli S-RS (nottolini a funghetto girevoli)

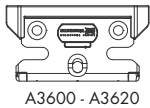
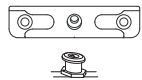

Cod.Pezzo	Q.tà Scatola	Tipo	Asse Ferr.	Sistema	Note
TRSK1200-100010	100	A0807	9	Euronut 7/8x4	
TRSK1160-100010	100	A1361	9	Eurofalz 18/8	
NKAB0010-096010	100	A1361/1	9-13	Eurofalz 18/8	fresato per all-legno
TRSK1180-100010	100	A1362	9	Eurofalz 20/8	
TRSK1260-100010	100	A4500	13	Eurofalz 24/8	
TRSK0850-100011	250	A3600	13	Eurofalz 30/8	
TRSK0810-100010	250	A3620	13	Eurofalz 35/8	

N.B.: per dettaglio sistemi, consultare le TAVOLE ACCESSORI SPECIFICI sezione TITAN**T962****CONF. PARTICOLARI TELAIO PSK-Z**

blocco a ribalta

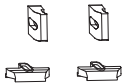

Cod.Pezzo	Q.tà Scatola	Tipo	Sistema
714867	10	A0608	Alphacan In'Alpha 70-MD Prestigio Koemmerling 3S-EuroFutur-88 plus
714829	10	A1860	Inoutic Arcade
PMRL4300-100010	10	A1900	Rehau
PMRL4200-100010	10	A1940	Deceuninck Zendow 3000, Gealan, Profine 76AD/MD-88MD&KBE 70AD/MD, Roplasto 7001 AD/MD
PMRL4100-100010	10	A2040	Aluplast 1/2/3000, Schueco Corona CT 70AS/MD Veka Softline AD13
714904	10	A2400	Aluplast 4/5/6000
714805	10	A2460	
PMRL4400-100010	10	A2660	Alphacan Alpha AD70/80, Bruegmann AD/MD Veka Topline 70AD/MD-Softline 70AD/MD-Swingline
714935	10	A2860	Salamander 2D/3D-Streamline
PMRL4080-100010	10	A5080	Salamander BluEvolution 92

CONF. PARTICOLARI TELAIO PSK-Z

blocco a ribalta aria 4 mm - profondità fresata 19x9



Cod.Pezzo	Q.tà Scatola	Tipo	Fresata
717424	10	A0434	19x9

N.B.: per dettaglio sistemi, consultare le TAVOLE ACCESSORI SPECIFICI sezione TITAN

T963

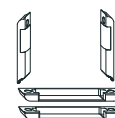

PSK 200-Z COMFORT

CONF. PARTICOLARI TELAIO PSK-Z

blocco a ribalta



Cod.Pezzo	Q.tà Scatola	AP	Tipo	Asse Ferr.	Sistema
715048	10	Dx	A0807	9	Euronut 7/8x4
715055	10	Sx	A0807	9	Euronut 7/8x4
715017	10		A1361	9	Eurofalz 18/8
715024	10	Dx	A1362	9-13	Eurofalz 20/8
715031	10	Sx	A1362	9-13	Eurofalz 20/8
PMRL0010-100010	1		A4400/1	13	Eurofalz 30/8

N.B.: per dettaglio sistemi, consultare le TAVOLE ACCESSORI SPECIFICI sezione TITAN

T964

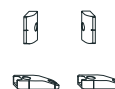

CONF. MANIGLIONE SI-LINE PSK-Z/GH

standard



Cod.Pezzo	Q.tà Scatola	AP	Colore	Note
PHIL0031-524011	1	Dx	Argento EV1	
PHIL0032-524011	1	Sx	Argento EV1	
PHIL0031-502011	1	Dx	Bianco Ral9003	
PHIL0032-502011	1	Sx	Bianco Ral9003	
PHIL0031-512011	1	Dx	TDM Ral8022	
PHIL0032-512011	1	Sx	TDM Ral8022	
PHIL0031-5H0011	1	Dx	Bronzo chiaro	
PHIL0032-5H0011	1	Sx	Bronzo chiaro	
PHIL0031-5H4011	1	Dx	Titanio opaco	
PHIL0032-5H4011	1	Sx	Titanio opaco	
PHIL0031-000010	1	Dx	Inox	In esaurimento
PHIL0032-000010	1	Sx	Inox	In esaurimento

T968

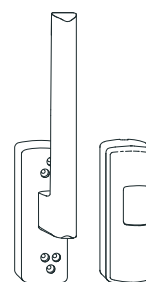

T969**CONF. MANIGLIONE SI-LINE PSK-Z/GH ***

con chiave

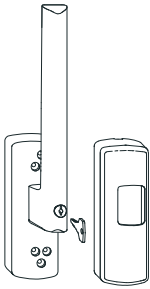

Cod.Pezzo	Q.tà Scatola	AP	Colore
PHIL0041-524011	1	Dx	Argento EV1
PHIL0042-524011	1	Sx	Argento EV1
PHIL0041-502011	1	Dx	Bianco Ral9003
PHIL0042-502011	1	Sx	Bianco Ral9003
PHIL0041-512011	1	Dx	TDM Ral8022
PHIL0042-512011	1	Sx	TDM Ral8022
PHIL0041-5H0011	1	Dx	Bronzo chiaro
PHIL0042-5H0011	1	Sx	Bronzo chiaro
PHIL0041-5H4011	1	Dx	Titanio opaco
PHIL0042-5H4011	1	Sx	Titanio opaco

* Disponibili su richiesta

T969.1**CURSORE PER MANIGLIONE SI-LINE PSK-Z/GH**

utilizzare SOLO per altezza battuta anta+guarnizione come da schema sotto riportata



Cod.Pezzo	Q.tà Scatola	Tipo	Asse Ferr.	Note
PGZL0050-100010	25	18/3	9	battuta da 30 a 36

T970**CONF. MANIGLIONE SI-LINE INTERNO PSK-Z**

utilizzare SOLO con set scatola cremonese PZ (gruppo 949)

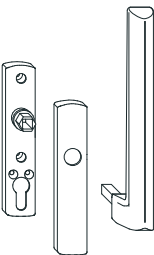

Cod.Pezzo	Q.tà Scatola	Colore
PMHC0010-524012	1	Argento EV1
PMHC0010-502012	1	Bianco Ral9003
PMHC0010-501012	1	Bianco Ral9001
PMHC0010-512012	1	TDM Ral8022
PMHC0010-530012	1	Bronzo chiaro
PMHC0010-LH4013	1	Titanio opaco

COPERCHIETTO SI-LINE HS300 PZ PSK-Z

con foro cilindro



PVC



LEGNO



ALL-LEG

Cod.Pezzo	Q.tà Scatola	Colore
PKHB0040-524010	1	Argento EV1
PKHB0040-502010	1	Bianco Ral9003
PKHB0040-512010	1	TDM Ral8022

T971



PSK 200-Z COMFORT

CONF. MANIGLIONE SI-LINE PZ INTERNO PSK-Z

utilizzare SOLO in combinazione con maniglione Si-Line (gruppo 975-976)



PVC



LEGNO



ALL-LEG

Cod.Pezzo	Q.tà Scatola	Colore
PMHC0020-524012	1	Argento EV1
PMHC0020-526012	1	Champagne
PMHC0020-502012	1	Bianco Ral9003
PMHC0020-501012	1	Bianco Ral9001
PMHC0020-512012	1	TDM Ral8022
PMHC0020-5H0012	1	Bronzo chiaro
PMHC0020-LH4013	1	Titanio opaco

T974

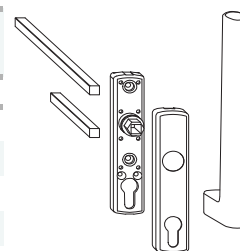

MANIGLIONE PZ ESTERNO RIBASSATO PSK-Z

utilizzare SOLO in combinazione con maniglione Si-Line (974)



PVC



LEGNO



ALL-LEG

Cod.Pezzo	Q.tà Scatola	Colore
PHAL0010-524010	1	Argento EV1
PHAL0010-502010	1	Bianco Ral9003
PHAL0010-512010	1	TDM Ral8022
PHAL0010-5H0010	1	Bronzo chiaro
PHAL0010-5H4010	1	Titanio opaco

T975



T976**CONF. MANIGLIONE PZ ESTERNO STANDARD PSK-Z**

utilizzare SOLO in combinazione con maniglione Si-Line (gruppo 974)

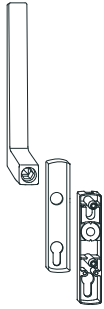

Cod.Pezzo	Q.tà Scatola	Colore	Colore
PMHB0040-524012	1	Argento EV1	Argento EV1
PMHB0040-526012	1	Champagne	Champagne
PMHB0040-502012	1	Bianco Ral9003	Bianco Ral9003
PMHB0040-501012	1	Bianco Ral9001	Bianco Ral9001
PMHB0040-512012	1	TDM Ral8022	TDM Ral8022
PMHB0040-530012	1	Bronzo chiaro	Bronzo chiaro
PMHB0040-LH4013	1	Titanio opaco	Titanio opaco

T978**VITE M5**

filetto metrico M5



Cod.Pezzo	Q.tà Scatola	Lunghezza	Note
KDNA0070-100010	1	60	M5x60 mm
KDNA0080-100010	1	65	M5x65 mm
KDNA0100-100010	1	75	M5x75 mm
KDNA0120-100010	1	85	M5x85 mm

T882**CONF. PATTINI DI SCORRIMENTO PSK160 COMFORT**

inclusa chiave sblocco braccio PSK

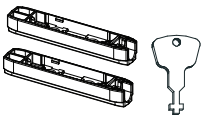

Cod.Pezzo	Q.tà Scatola	
PMZJ1030-000010	1	
PMZJ1030-000010	1	

T883**CONF.DISPOSITIVI SICUREZZA PSK COMFORT**

da montare in entrambi i carrelli

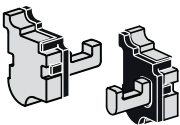
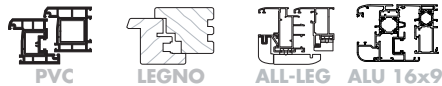

Cod.Pezzo	Q.tà Scatola	
PMLJ0020-000010	1	

COPERTURA 'L' PSK COMFORT

T886.1

PSK 200-Z COMFORT

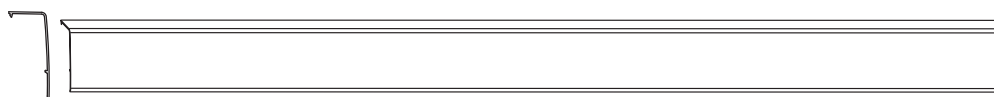

Cod.Pezzo	Q.tà Scatola	Gr	Lunghezza	Colore
PPAJ1040-525011	1	600	6000	Argento EV1
PPAJ1040-502011	1	600	6000	Bianco Ral9003
PPAJ1040-512011	1	600	6000	TDM Ral8022
PPAJ1040-5H0011	1	600	6000	Bronzo chiaro
PPAJ1040-5H4011	1	600	6000	Titanio opaco
PPAJ1040-500010	1	600	6000	Grezzo

BINARIO INFERIORE PSK COMFORT

T888.1



Cod.Pezzo	Q.tà Scatola	Gr	Lunghezza	Colore
PPLJ1020-524010	1	586	5860	Argento EV1
PPLJ1020-532010	1	586	5860	Bronzo scuro
PPLJ1020-523010	1	586	5860	Bronzo chiaro

GUIDA SUPERIORE PSK

T889



Cod.Pezzo	Q.tà Scatola	Gr	Lunghezza	Colore
PPFJ0010-524012	10	586	5860	Argento EV1
PPFJ0010-532012	1	586	5860	Bronzo scuro

T890**COPERTURA F PSK**

PVC



LEGNO



ALL-LEG



ALU 16x9



Cod.Pezzo	Q.tà Scatola	Gr	Lunghezza	Colore
PPAJ0190-025012	25	586	5860	Argento EV1
PPAJ0190-002012	25	586	5860	Bianco Ral9003
PPAJ0190-001012	25	586	5860	Bianco Ral9001
PPAJ0190-012012	25	586	5860	TDM Ral8022
PPAJ0190-030012	25	586	5860	Bronzo chiaro
PPAJ0190-0H4012	25	586	5860	Titanio opaco

■ FS-PORTAL
libro

- Scorrevole a libro
pvc, alluminio-legno, legno

FS PORTAL



Tavola tipologie realizzabili

Accessori occorrenti in funzione degli schemi - portata anta kg 80

Dimensioni anta: FFB min. 330 mm - max 900 mm

FFH min. 840 mm - max 2360 mm

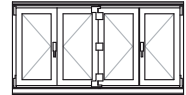
	220 ∇	321 ∇/	330 ∇*	431 ∇∇/	440 ∇∇	541 ∇∇/	550 ∇∇*	532 ∇∇∇	651 ∇∇∇/	633 ∇∇∇	660 ∇∇∇	761 ∇∇∇/	770 ∇∇∇*	743 ∇∇∇
Conf. cerniere anta 	1	1	1	1	2	2	2	2	2	2	3	3	3	3
Conf. coperchietti 	1	1	1	1	2	2	2	2	2	2	3	3	3	3
Conf. cerniera anta per carrelli terminali 			1	1	1	1	2	1	2	2	2	2	3	2
Conf. coperchietti per carrelli terminali 			1	1	1	1	2	1	2	2	2	2	3	2
Conf. carrelli terminali 	1	1	1	1	2	2	2	2	2	2	3	3	3	3
Conf. coperchietti 	1	1	1	1	2	2	2	2	2	2	3	3	3	3
Conf. guide scorrimento 	1	1	1	1	1	1	1	1	1	1	1	1	1	1

SCORREVOLI

FS PORTAL

Tavola nodi con carrelli

Composizione dei nodi carrellati - portata anta Kg 80

Dimensioni anta: FFB min. 330 mm - max 900 mm

FFH min. 840 mm - max 2360 mm

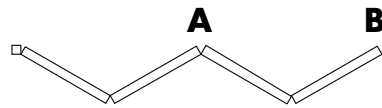
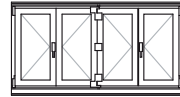

Nodo **A**

Nodo **B**

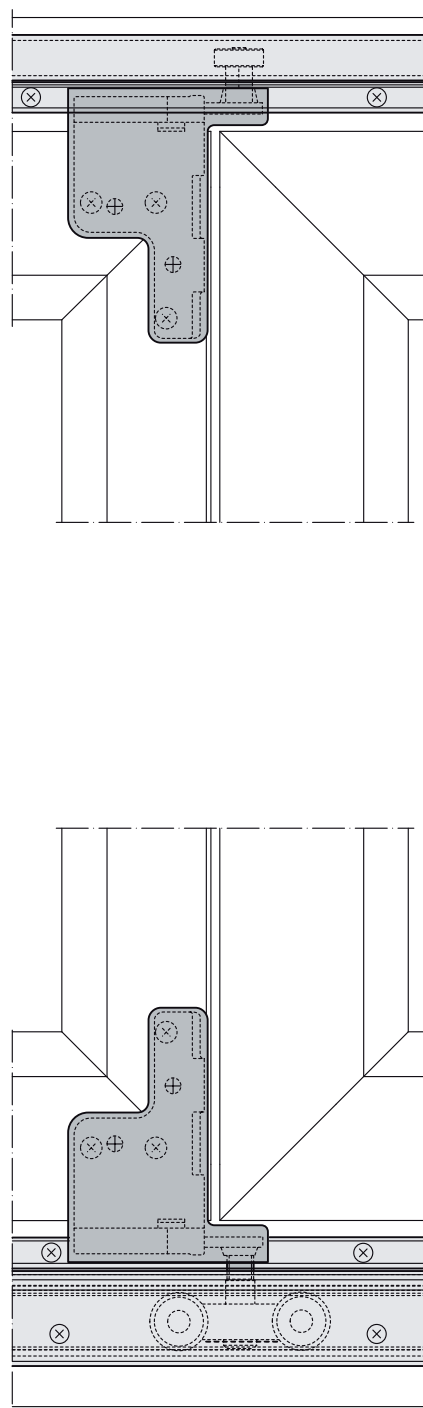
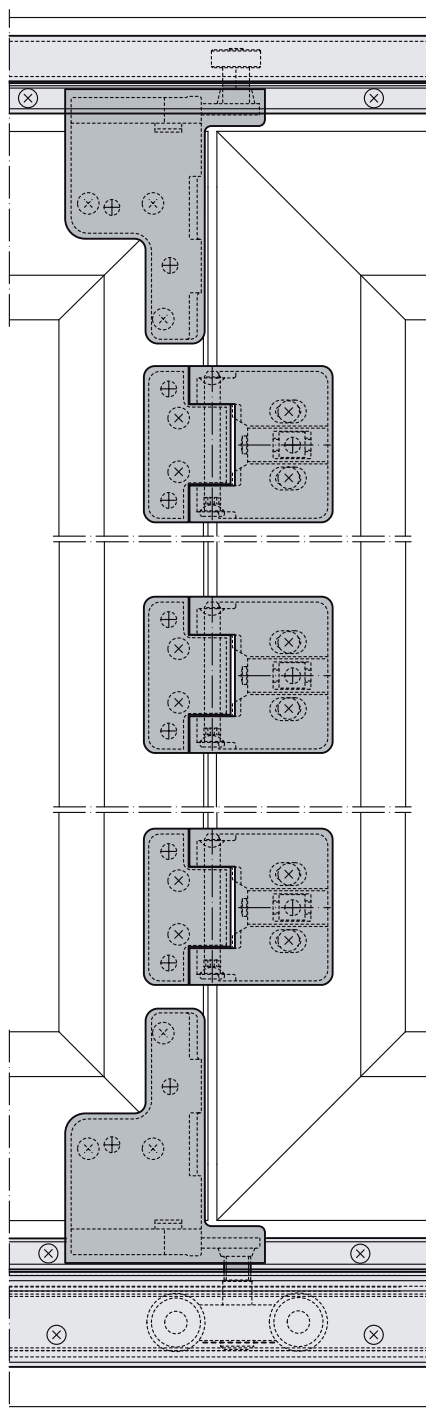

SCORREVOLI

fs03.eps

CONF. CERNIERA ANTA FS

dimensioni 17/38 mm



PVC



LEGNO



ALL-LEG

Cod.Pezzo	Q.tà Scatola	
PMFG0030-100010	1	

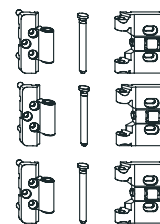
**978****CONF. COPERCHIETTI CERNIERA ANTA FS**

dimensioni 17/38 mm - da applicare alla cerniera anta gruppo (978)



PVC



LEGNO



ALL-LEG

Cod.Pezzo	Q.tà Scatola	Colore
PMAG0010-002010	25	Bianco Ral9003
PMAG0010-011010	25	TDM Ral8019
PMAG0010-025010	25	Argento EV1
PMAG0010-031011	25	Bronzo chiaro

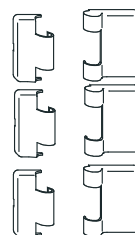
**980****CONF. CERNIERA ANTA FS**

dimensioni 27/48 mm



PVC



LEGNO



ALL-LEG

Cod.Pezzo	Q.tà Scatola	
PMFG4020-100010	1	

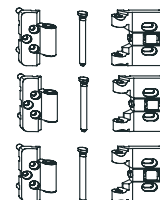
**981****CONF. COPERCHIETTI CERNIERA ANTA FS**

dimensioni 27/48 mm - da utilizzare con cerniera anta (gruppo 981)



PVC



LEGNO



ALL-LEG

Cod.Pezzo	Q.tà Scatola	Colore
PMAG0020-002010	25	Bianco Ral9003
PMAG0020-011010	25	TDM Ral8019
PMAG0020-025010	25	Argento EV1

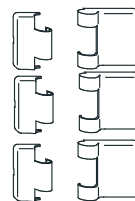
**981.1**

983**CONF. CARRELLO MEDIANO D FS PLUS**

utilizzare con guide gruppo (990)

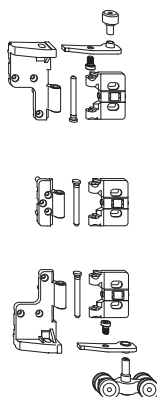

Cod.Pezzo	Q.tà Scatola	Tipo	Note
PMLG0130-100010	1	standard	spessore battuta < di 19 mm
PMLG0140-100010	1	A0089	spessore battuta da 19 a 24 mm

984**CONF. CARRELLO MEDIANO D FS**

soluzione senza barriere architettoniche da utilizzare con soglia (gruppo 992)

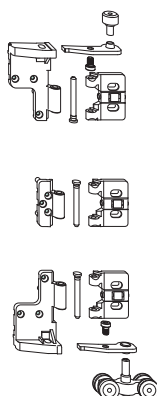

Cod.Pezzo	Q.tà Scatola	Note
PMLG0040-100011	1	In esaurimento
PMLG0160-100010	1	

985**CONF. COPERCHIETTI CARRELLO MEDIANO FS**

utilizzare con carrello mediano D (gruppo 983-984)

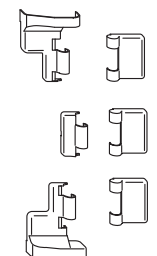

Cod.Pezzo	Q.tà Scatola	Colore
PMAG0040-002010	25	Bianco Ral9003
PMAG0040-011010	25	TDM Ral8019
PMAG0040-025010	25	Argento EV1
PMAG0040-031010	25	Bronzo chiaro

CONF. CARRELLO TERMINALE FS PLUS

utilizzare con guide gruppo (990)



PVC



LEGNO



ALL-LEG

Cod.Pezzo	Q.tà Scatola	Tipo	Note
PMLG0110-100010	1	standard	spessore battuta < di 19 mm
PMLG0120-100010	1	A0089	spessore battuta da 19 a 24 mm

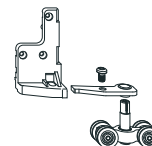
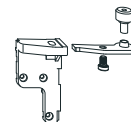
986**CONF. CARRELLO TERMINALE FS**

soluzione senza barriere architettoniche da utilizzare con soglia (gruppo 992)



PVC



LEGNO

Cod.Pezzo	Q.tà Scatola	Note
PMLG0050-100011	1	In esaurimento
PMLG0170-100010	1	

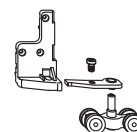
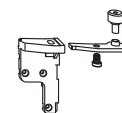
987**CONF. COPERCHIETTI CARRELLO TERMINALE FS**

utilizzare con carrello terminale (gruppo 986-987)



PVC



LEGNO



ALL-LEG

Cod.Pezzo	Q.tà Scatola	Colore
PMAG0030-002010	25	Bianco Ral9003
PMAG0030-011010	25	TDM Ral8019
PMAG0030-025010	25	Argento EV1
PMAG0030-031010	25	Bronzo chiaro

988

989

CONF. PINZA BLOCCO ANTA FS

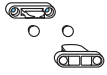

Cod.Pezzo	Q.tà Scatola	Colore
PMZG0020-002010	1	Bianco Ral9003
PMZG0020-011010	1	TDM Ral8019
PMZG0020-021010	1	Grigio Ral7035
PMZG0020-031010	1	Bronzo chiaro

990

CONF. GUIDE DI SCORRIMENTO FS PLUS

guida superiore ed inferiore e coperture

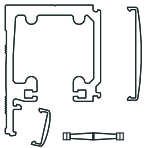

Cod.Pezzo	Q.tà Scatola	Gr	RAB max	Colore
PMPG0100-502014	1	250	2500	Bianco
PMPG0110-502014	1	350	3500	Bianco
PMPG0120-502014	1	450	4500	Bianco
PMPG0130-502014	1	670	6700	Bianco
PMPG0100-512014	1	250	2500	TDM
PMPG0110-512014	1	350	3500	TDM
PMPG0120-512014	1	450	4500	TDM
PMPG0130-512014	1	670	6700	TDM
PMPG0100-525014	1	250	2500	Argento
PMPG0110-525014	1	350	3500	Argento
PMPG0120-525014	1	450	4500	Argento
PMPG0130-525014	1	670	6700	Argento

992

CONF. SOGLIA FS

soluzione senza barriere architettoniche

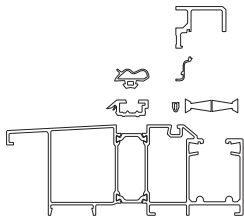
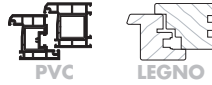

Cod.Pezzo	Q.tà Scatola	Gr	RAB max	Colore	Note
PMBG0010-524011	1	250	2500	Argento EV1	In esaurimento
PMBG0020-524011	1	350	3500	Argento EV1	In esaurimento
PMBG0030-524011	1	450	4500	Argento EV1	In esaurimento
PMBG0040-524011	1	670	6500	Argento EV1	In esaurimento
PMBG0110-524010	1	250	2500	Argento EV1	
PMBG0120-524010	1	350	3500	Argento EV1	
PMBG0130-524010	1	450	4500	Argento EV1	
PMBG0140-524010	1	670	6500	Argento EV1	

SET ACCESSORI COLLEGAMENTO TELAIO/SOGLIA FS

993

utilizzare in combinazione con soglia FS gruppo (992)



Cod.Pezzo	Q.tà Scatola	
PMRG0010-000010	20	

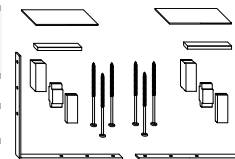

SPESSORE PER BATTUTA ANTA FS

994

applicare sulla cerniera anta lato stretto 17 mm (gruppo 980)



Cod.Pezzo	Q.tà Scatola	Gr	Colore	Spessore
826331	1	10	Bianco Ral9003	10
826348	1	10	TDM Ral8019	10
826379	1	13	Bianco Ral9003	13
826386	1	13	TDM Ral8019	13
826416	1	14	Bianco Ral9003	14
826423	1	14	TDM Ral8019	14
826454	1	15	Bianco Ral9003	15
826461	1	16	TDM Ral8019	15
826492	1	16	Bianco Ral9003	16
826508	1	16	TDM Ral8019	16
826539	1	17	Bianco Ral9003	17
826546	1	17	TDM Ral8019	17
826577	1	18	Bianco Ral9003	18
826584	1	18	TDM Ral8019	18
826614	1	19	Bianco Ral9003	19
826621	1	19	TDM Ral8019	19
826652	1	20	Bianco Ral9003	20
826669	1	20	TDM Ral8019	20
826690	1	21	Bianco Ral9003	21
826706	1	21	TDM Ral8019	21
826737	1	22	Bianco Ral9003	22
826744	1	22	TDM Ral8019	22



PERNO 6,8X24 FS

996

applicare sullo spessore (gruppo 984) SOLO con battuta anta da 19 a 22 mm



Cod.Pezzo	Q.tà Scatola	Note
838624	1	6,8x24 mm



999**ELEMENTO ANCORAGGIO CARRELLO FS A0089**

altezza battuta anta da 19 a 24 mm - per soglia barriere architettoniche (gruppo 992)



PVC



LEGNO



ALL-LEG



Cod.Pezzo	Q.tà Scatola	
PLZG0030-100010	1	

1000**SPESSORE E FS**

spessore per cerniera anta da utilizzare con guida incassata a pavimento



PVC

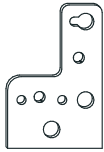

Cod.Pezzo	Q.tà Scatola	Colore	Note
800775	1	Bianco Ral9003	H=3 mm
800799	1	TDM Ral8019	H=3 mm
895603	1	Argento EV1	H=3 mm

1000.1**SPESSORE F FS**

spessore per cerniera anta da utilizzare con guida incassata a pavimento



PVC

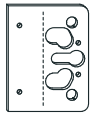

Cod.Pezzo	Q.tà Scatola	Colore	Note
800782	1	Bianco Ral9003	H=3 mm
800805	1	TDM Ral8019	T.di moro
861219	1	Argento EV1	H=3 mm

■ HS-PORTAL
alzante

- Alzante scorrevole
pvc, alluminio-legno, legno

HS PORTAL 300

Schema alzante scorrevole

PVC - Portata kg 300

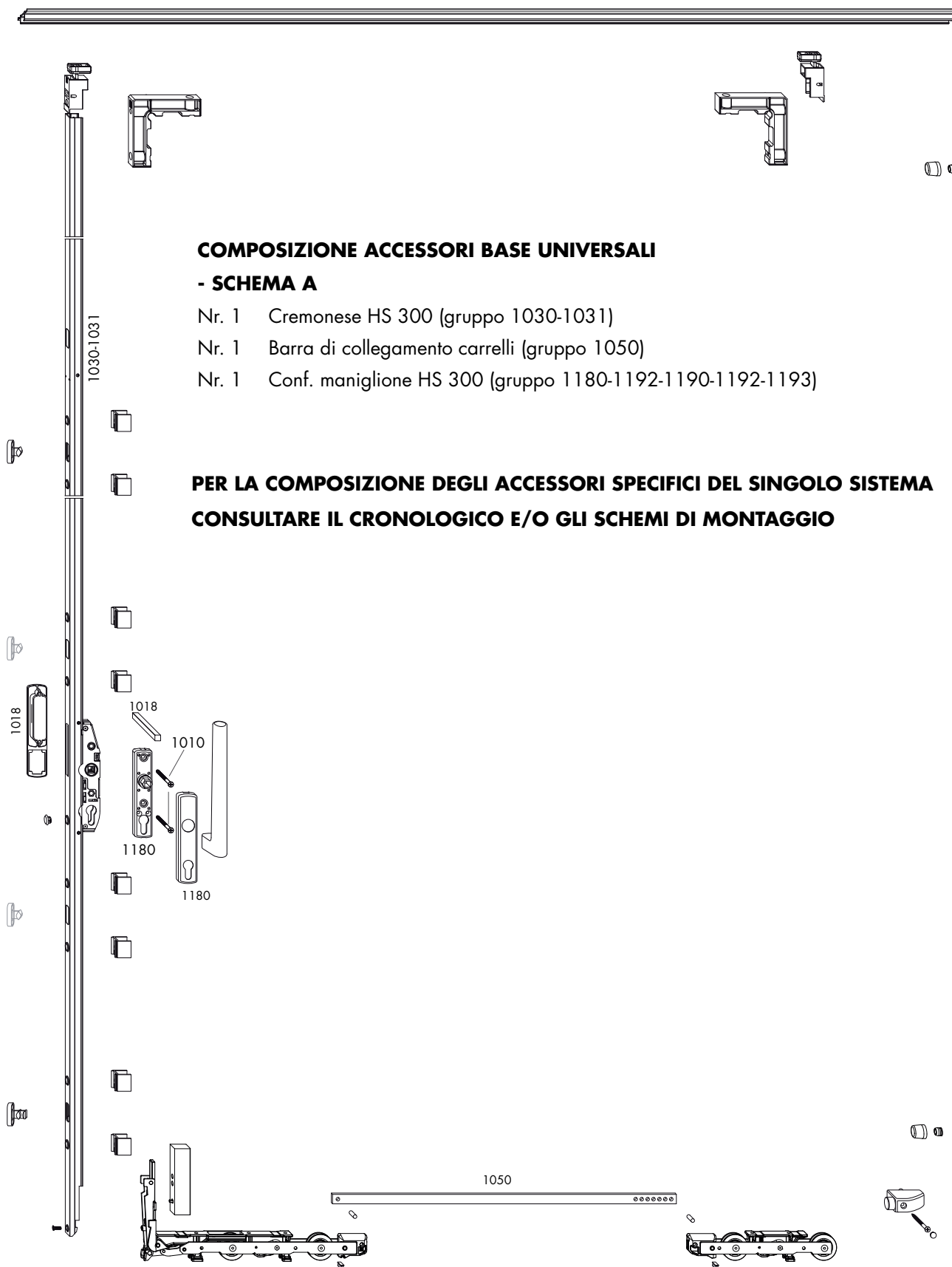
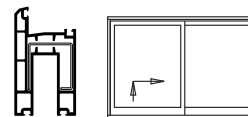

COMPOSIZIONE ACCESSORI BASE UNIVERSALI

- SCHEMA A

- Nr. 1 Cremonese HS 300 (gruppo 1030-1031)
- Nr. 1 Barra di collegamento carrelli (gruppo 1050)
- Nr. 1 Conf. maniglione HS 300 (gruppo 1180-1192-1190-1192-1193)

**PER LA COMPOSIZIONE DEGLI ACCESSORI SPECIFICI DEL SINGOLO SISTEMA
CONSULTARE IL CRONOLOGICO E/O GLI SCHEMI DI MONTAGGIO**

SCORREVOLI

hs02_new.eps

HS PORTAL 300

Schema alzante scorrevole

ALLUMINIO-LEGNO - Portata kg 300

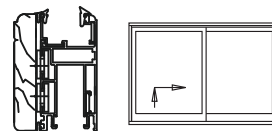

SCORREVOLI

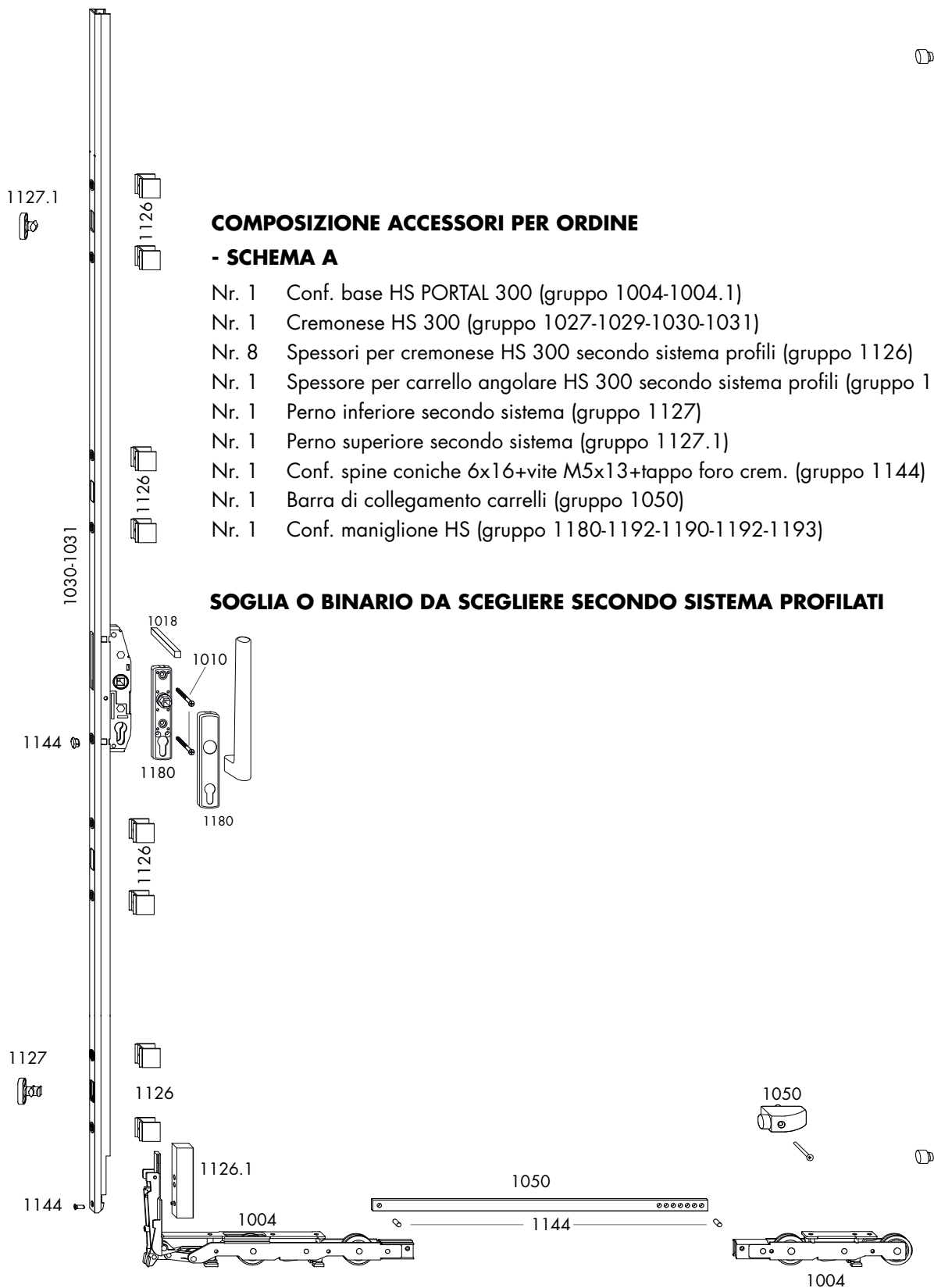

■ Alzanti scorrevoli legno

- Alzante scorrevole HS

HS PORTAL 200

Schema alzante scorrevole con guida universale o con veletta
distanza telaio-anta lato superiore 12-27 mm

LEGNO - Portata kg 200

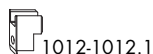
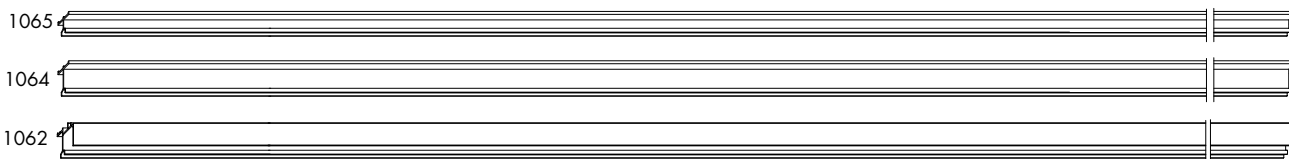
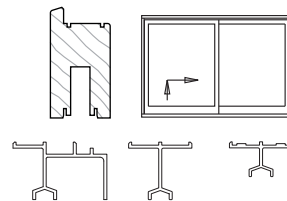

1012-1012.1



1013-1013.1



1013-1013.1

COMPOSIZIONE ACCESSORI PER ORDINE

- SCHEMA A

- Nr. 1 Conf. carrelli HS PORTAL 200 (gruppo 1003)
- Nr. 1 Conf. accessori HH0130-02/03-04 (gruppo 1012-1012.1)
- Nr. 1 Cremonese HS 200 (gruppo 1027-1029)
- Nr. 1 Listello di battuta "B" (gruppo 1040)
- Nr. 1 Conf. accessori HS-H binario piatto (gruppo 1016-1016.1)
- Nr. 1 Barra di collegamento carrelli (gruppo 1050)
- Nr. 1 Guida superiore (gruppo 1062-1064-1065)
- Nr. 1 Conf. guarnizione anta (gruppo 1120-1122)
- Nr. 1 Conf. maniglione HS 300 (gruppo 1180-1192-1190-1192-1193)

- SOLUZIONE CON BINARIO APPLICATO A PAVIMENTO



- Nr. 1 Binario inferiore a cavalletto o piatto (gruppo 1080-1082)
- Nr. 1 Spessore 4 mm in gomma (gruppo 1160)

- SOLUZIONE CON SOGLIA BASSA ECO PASS B203



- Nr. 1 Soglia bassa Eco Pass B203 (gruppo 1083)
- Nr. 1 Binario piatto EP 5/5 M/5 per ante 68-78-92 (gruppo 1074-1074.1)
- Nr. 1 Conf. accessori HS-H binario piatto (1016-1016.1)
- Nr. 1 Profilo compensazione per ante 68-78-92 (gruppo 1102-1102.1-1102.3)
- Nr. 1 Adattatore EP H 5 H M per ante 68-78-92 (gruppo 1103.10-1103.11)
- Nr. 1 Conf. accessori colleg.telaio/soglia per ante 68-78-92 (gruppo 1098.2)
- Nr. 1 Conf. guarnizioni MP EP per ante 68-78-92 (gruppo 1105)

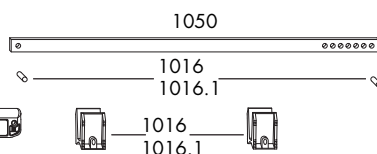
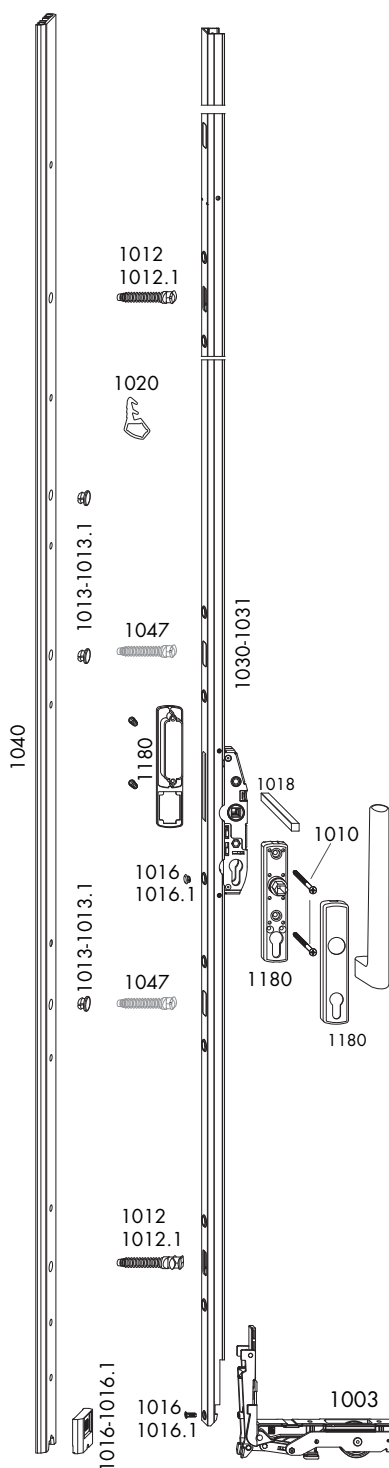

hs10_new.eps

SCORREVOLI

HS PORTAL 200

Schema alzante scorrevole con guida KH0130-01
distanza telaio-anta lato superiore 12 mm

LEGNO - Portata kg 200

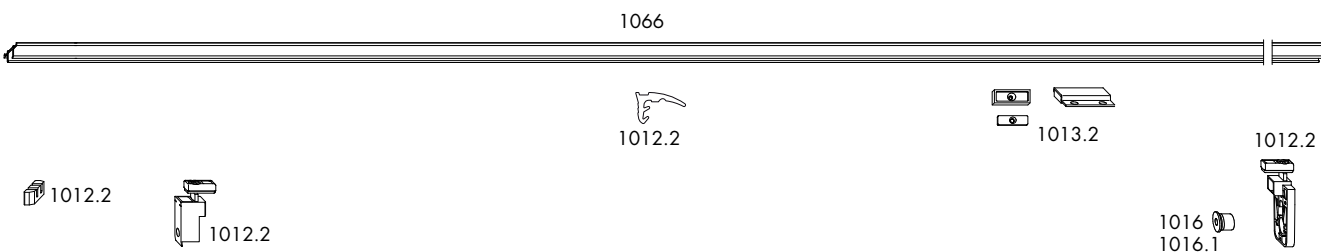
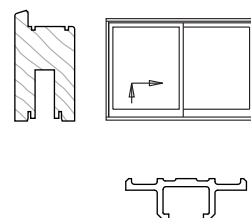

SCORREVOLI

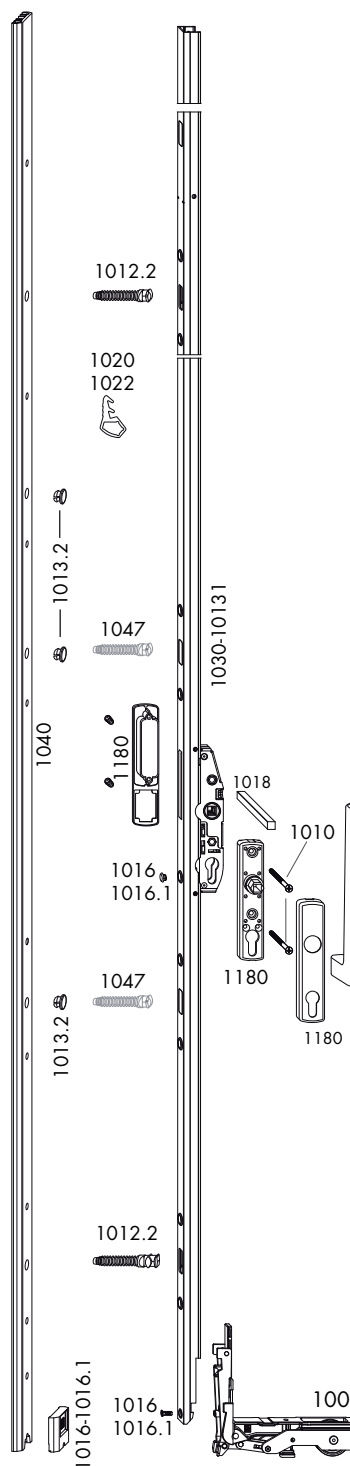

COMPOSIZIONE ACCESSORI PER ORDINE

- SCHEMA A

- Nr. 1 Conf. carrelli HS PORTAL 200 (gruppo 1003)
- Nr. 1 Conf. accessori KH0130-1 (gruppo 1012.2)
- Nr. 1 Cremonese HS 200 (gruppo 1027-1029)
- Nr. 1 Listello di battuta "B" (gruppo 1040)
- Nr. 1 Conf. accessori HS-H binario piatto (gruppo 1016-1016.1)
- Nr. 1 Barra di collegamento carrelli (gruppo 1050)
- Nr. 1 Guida superiore KH0130-01 (gruppo 1066)
- Nr. 1 Conf. guarnizione anta (gruppo 1120-1122)
- Nr. 1 Conf. maniglione HS 300 (gruppo 1180-1192-1190-1192-1193)

- SOLUZIONE CON BINARIO APPLICATO A PAVIMENTO

- Nr. 1 Binario inferiore a cavalletto o piatto (gruppo 1080-1082)
- Nr. 1 Spessore 4 mm in gomma (gruppo 1160)

- SOLUZIONE CON SOGLIA BASSA ECO PASS B203

- Nr. 1 Soglia bassa Eco Pass B203 (gruppo 1083)
- Nr. 1 Binario piatto EP 5/5 M/5 per ante 68-78-92 (gruppo 1074-1074.1)
- Nr. 1 Conf. accessori HS-H binario piatto (gruppo 1016-1016.1)
- Nr. 1 Profilo compensazione per ante 68-78-92 (gruppo 1102-1102.1-1102.3)
- Nr. 1 Adattatore EP H 5 H M per ante 68-78-92 (gruppo 1103.10-1103.11)
- Nr. 1 Conf. accessori colleg.telaio/soglia per ante 68-78-92 (gruppo 1098.2)
- Nr. 1 Conf. guanzioni MP EP per ante 68-78-92 (gruppo 1105)

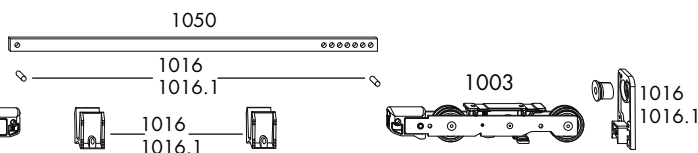

HS PORTAL 300

Schema alzante scorrevole con guida universale o con veletta
distanza telaio-anta lato superiore 12-27 mm

LEGNO - Portata kg 300

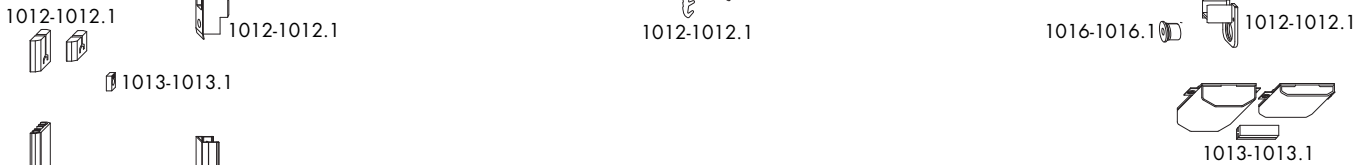
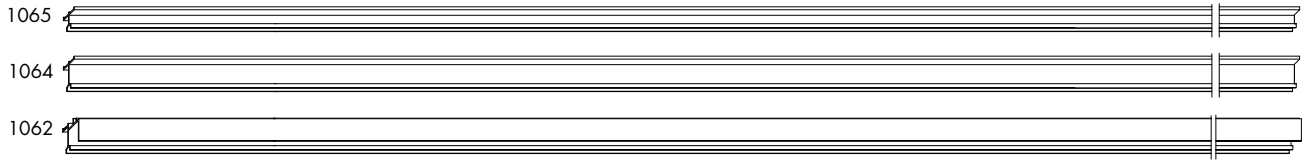
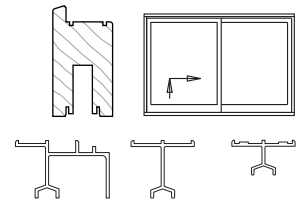

COMPOSIZIONE ACCESSORI PER ORDINE

- SCHEMA A

- Nr. 1 Conf. carrelli HS PORTAL 300 (gruppo 1004-1004.1)
- Nr. 1 Conf. accessori HH0130-02/03-04 (gruppo 1012-1012.1)
- Nr. 1 Cremonese HS 300 (gruppo 1030-1031)
- Nr. 1 Listello di battuta "B" (gruppo 1040)
- Nr. 1 Conf. accessori HS-H binario piatto (gruppo 1016-1016.1)
- Nr. 1 Barra di collegamento carrelli (gruppo 1050)
- Nr. 1 Guida superiore (gruppo 1062-1064-1065)
- Nr. 1 Conf. guarnizione anta (gruppo 1120-1122)
- Nr. 1 Conf. maniglione HS 300 (gruppo 1180-1192-1190-1192-1193)

- SOLUZIONE CON BINARIO APPLICATO A PAVIMENTO

- Nr. 1 Binario inferiore a cavalletto o piatto (gruppo 1080-1082)
- Nr. 1 Spessore 4 mm in gomma (gruppo 1160)

- SOLUZIONE CON SOGLIA BASSA ECO PASS B203

- Nr. 1 Soglia bassa Eco Pass B203 (gruppo 1083)
- Nr. 1 Binario piatto EP 5/5 M/5 per ante 68-78-92 (gruppo 1074-1074.1)
- Nr. 1 Conf. accessori HS-H binario piatto (1016-1016.1)
- Nr. 1 Profilo compensazione per ante 68-78-92 (gruppo 1102-1102.1-1102.3)
- Nr. 1 Adattatore EP H 5 H M per ante 68-78-92 (gruppo 1103.10-1103.11)
- Nr. 1 Conf. accessori colleg.telaio/soglia per ante 68-78-92 (gruppo 1098.2)
- Nr. 1 Conf. guanzioni MP EP per ante 68-78-92 (gruppo 1105)

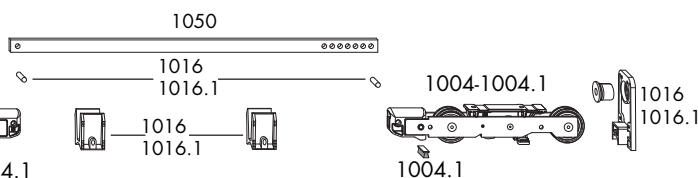
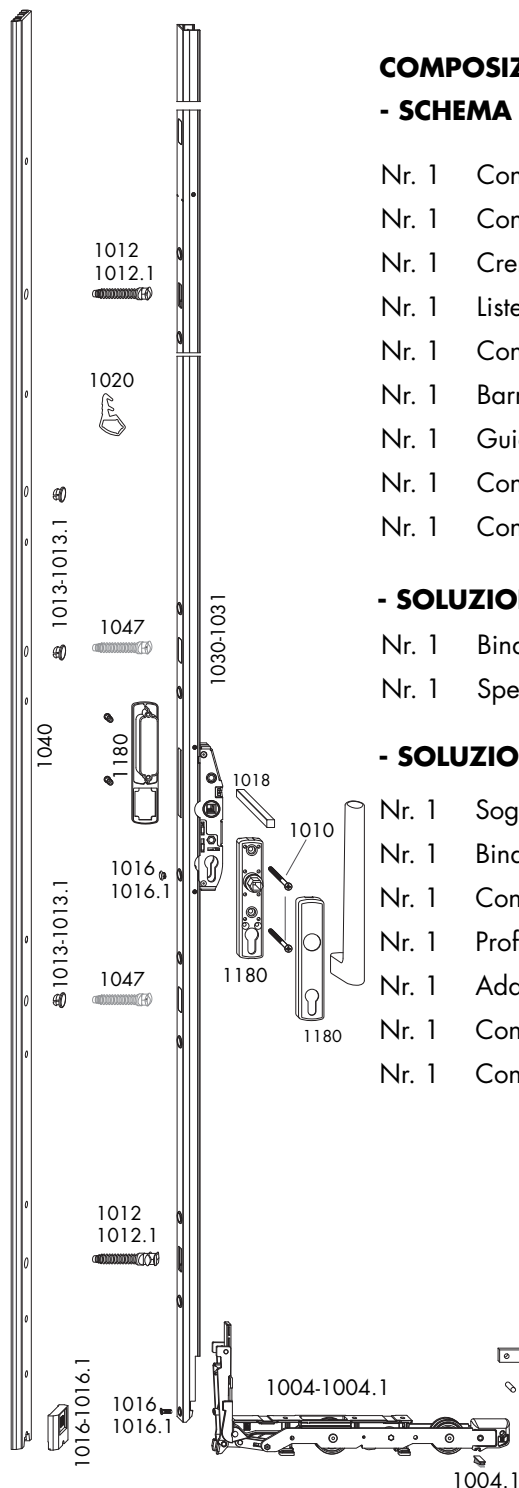

SCORREVOLI

HS PORTAL 300

Schema alzante scorrevole con guida KH0130-01
distanza telaio-anta lato superiore 12 mm

LEGNO - Portata kg 300

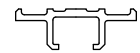
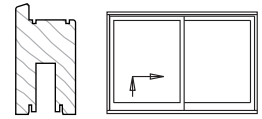

1066



1012.2



1013.2

1012.2

1012.2



1012.2

1016
1016.1



COMPOSIZIONE ACCESSORI PER ORDINE

- SCHEMA A

- Nr. 1 Conf. carrelli HS PORTAL 300 (gruppo 1004-1004.1)
- Nr. 1 Conf. accessori KH0130-1 (gruppo 1012.2)
- Nr. 1 Cremonese HS 300 (gruppo 1030-1031)
- Nr. 1 Listello di battuta "B" (gruppo 1040)
- Nr. 1 Conf. accessori HS-H binario piatto (gruppo 1016-1016.1)
- Nr. 1 Barra di collegamento carrelli secondo LA (gruppo 1050)
- Nr. 1 Guida superiore KH0130-01 (gruppo 1066)
- Nr. 1 Conf. guarnizione anta (gruppo 1120-1122)
- Nr. 1 Conf. maniglione HS 300 (gruppo 1180-1192-1190-1192-1193)

- SOLUZIONE CON BINARIO APPLICATO A PAVIMENTO

- Nr. 1 Binario inferiore a cavalletto o piatto (gruppo 1080-1082)
- Nr. 1 Spessore 4 mm in gomma (gruppo 1160)

- SOLUZIONE CON SOGLIA BASSA ECO PASS B203

- Nr. 1 Soglia bassa Eco Pass B203 (gruppo 1083)
- Nr. 1 Binario piatto EP 5/5 M/5 per ante 68-78-92 (gruppo 1074-1074.1)
- Nr. 1 Conf. accessori HS-H binario piatto (gruppo 1016-1016.1)
- Nr. 1 Profilo compensazione per ante 68-78-92 (gruppo 1102-1102.1-1102.3)
- Nr. 1 Adattatore EP H 5 H M per ante 68-78-92 (gruppo 1103.10-1103.11)
- Nr. 1 Conf. accessori colleg.telaio/soglia per ante 68-78-92 (gruppo 1098.2)
- Nr. 1 Conf. guarnizioni MP EP per ante 68-78-92 (gruppo 1105)

SCORREVOLI

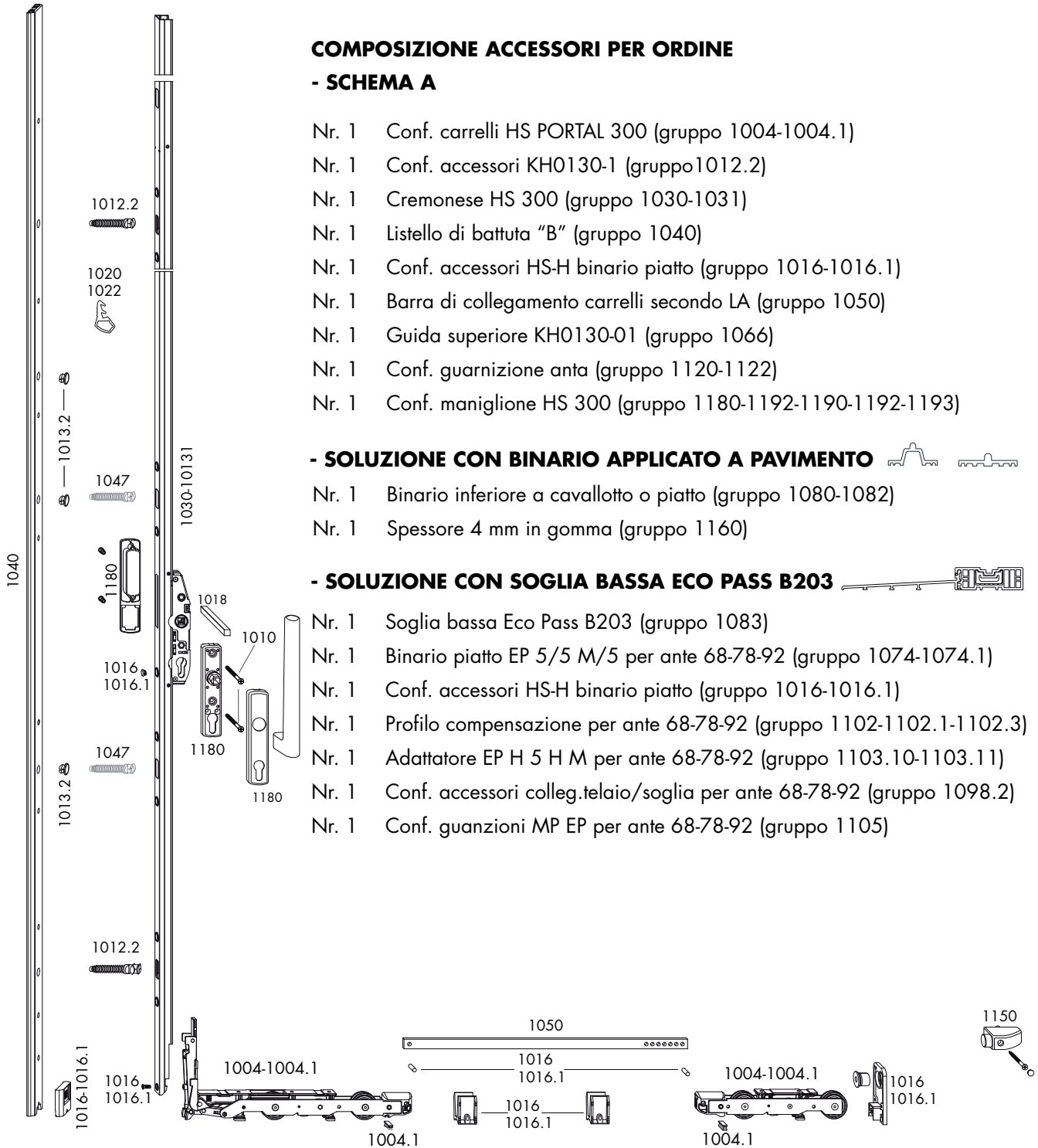

HS PORTAL 400

Schema alzante scorrevole con guida universale o con veletta
distanza telaio-anta lato superiore 12-27 mm

LEGNO - Portata kg 400

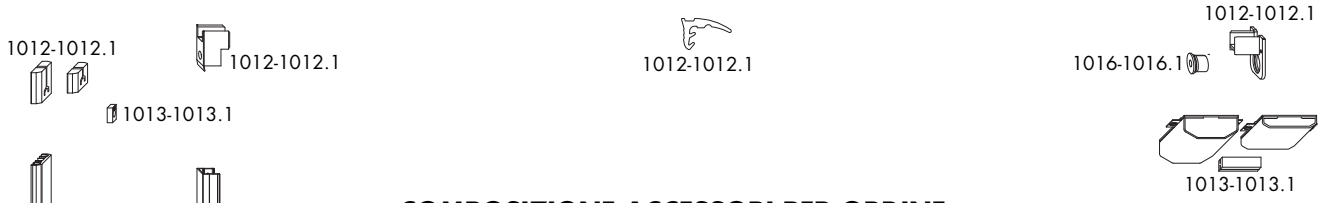
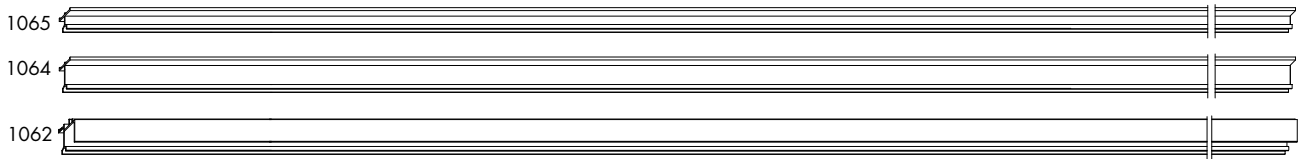
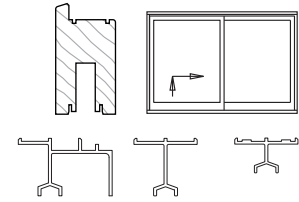

COMPOSIZIONE ACCESSORI PER ORDINE

- SCHEMA A

- Nr. 1 Conf. carrelli HS PORTAL 400 (gruppo 1007)
- Nr. 1 Conf. accessori HH0130-02/03-04 (gruppo 1012-1012.1)
- Nr. 1 Cremonese HS 300 (gruppo 1031)
- Nr. 1 Listello di battuta "B" (gruppo 1040)
- Nr. 1 Conf. accessori HS-H binario piatto (gruppo 1016-1016.1)
- Nr. 1 Barra di collegamento carrelli (gruppo 1050)
- Nr. 1 Guida superiore (gruppo 1062-1064-1065)
- Nr. 1 Conf. guarnizione anta (gruppo 1120-1122)
- Nr. 1 Conf. maniglione HS 300 (gruppo 1180-1192-1190-1192-1193)

- SOLUZIONE CON BINARIO APPLICATO A PAVIMENTO

- Nr. 1 Binario inferiore a cavalletto o piatto (gruppo 1080-1082)
- Nr. 1 Spessore 4 mm in gomma (gruppo 1160)

- SOLUZIONE CON SOGLIA BASSA ECO PASS B203

- Nr. 1 Soglia bassa Eco Pass B203 (gruppo 1083)
- Nr. 1 Binario piatto EP 5/5 M/5 per ante 68-78-92 (gruppo 1074-1074.1)
- Nr. 1 Conf. accessori HS-H binario piatto (1016-1016.1)
- Nr. 1 Profilo compensazione per ante 68-78-92 (gruppo 1102-1102.1-1102.3)
- Nr. 1 Adattatore EP H 5 H M per ante 68-78-92 (gruppo 1103.10-1103.11)
- Nr. 1 Conf. accessori colleg.telaio/soglia per ante 68-78-92 (gruppo 1098.2)
- Nr. 1 Conf. guarnizioni MP EP per ante 68-78-92 (gruppo 1105)

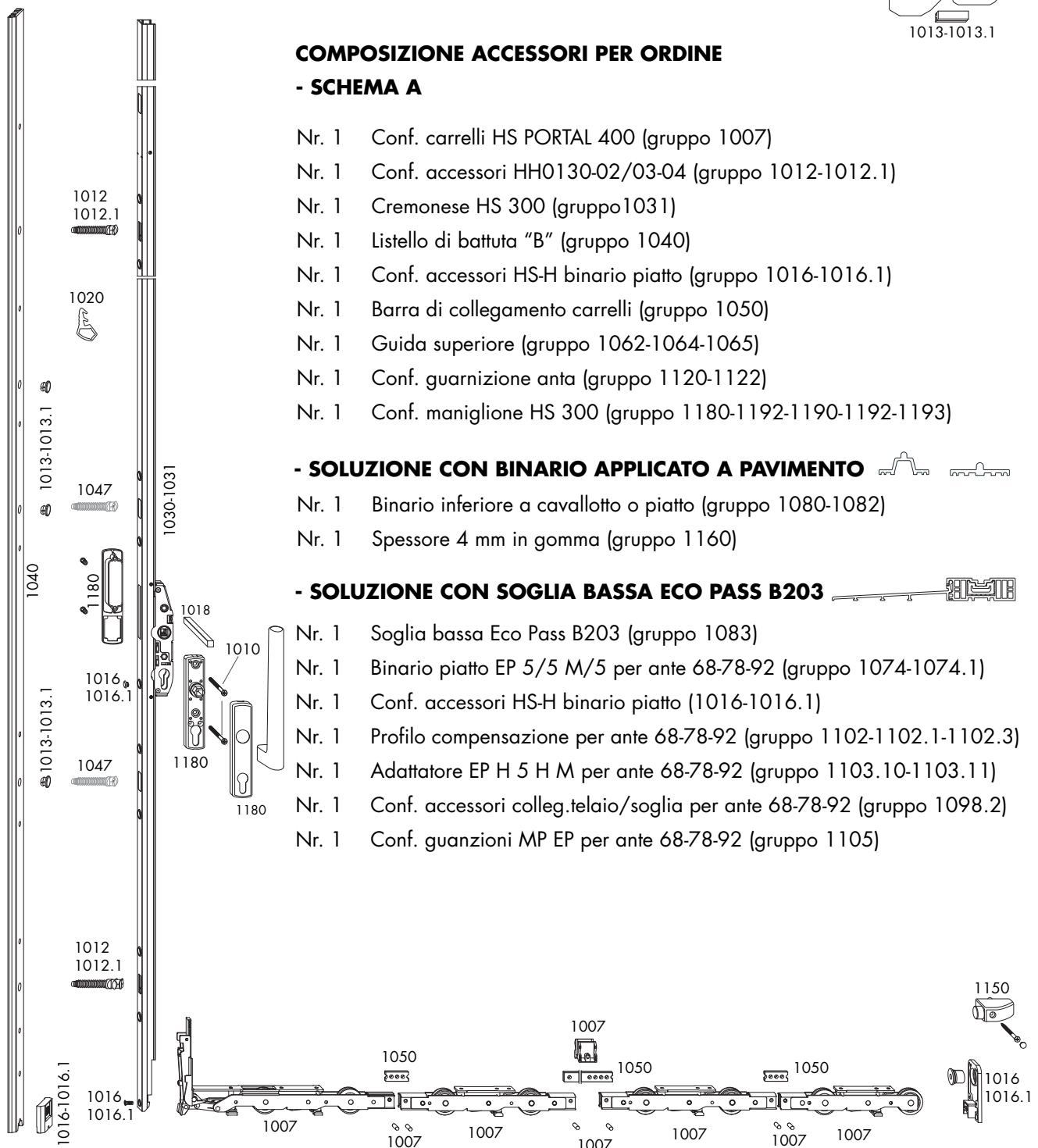

SCORREVOLI

hs 18_new.eps

HS PORTAL 400

Schema alzante scorrevole con guida KH0130-01
distanza telaio-anta lato superiore 12 mm

LEGNO - Portata kg 400

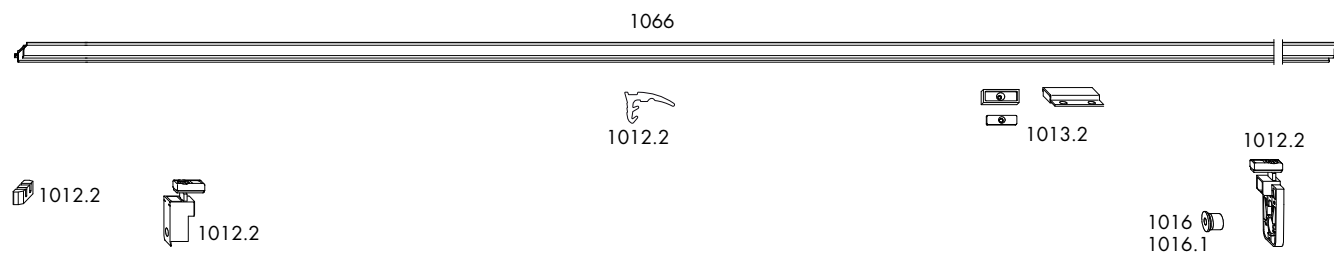
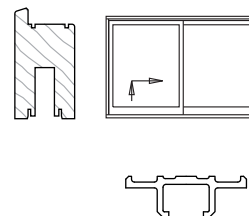

SCORREVOLI

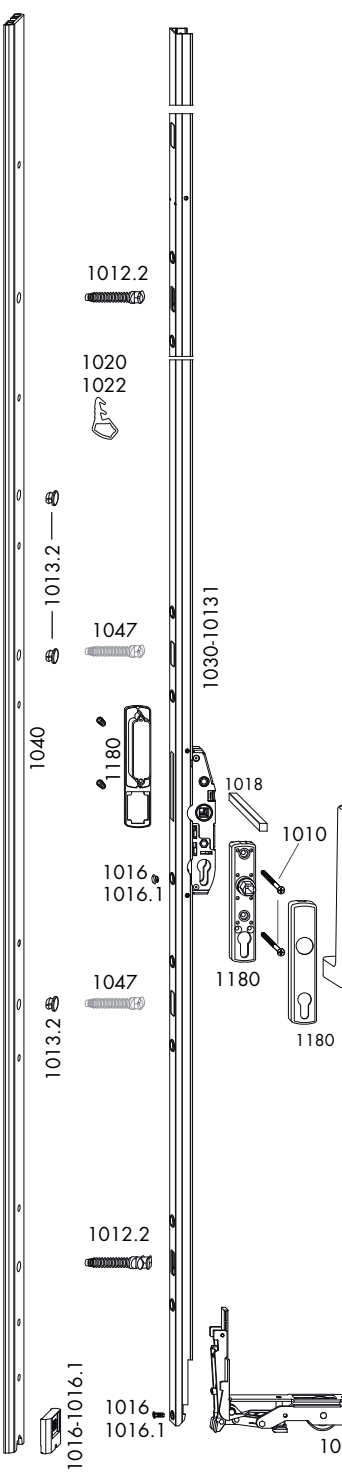

COMPOSIZIONE ACCESSORI PER ORDINE

- SCHEMA A

- Nr. 1 Conf. carrelli HS PORTAL 400 (gruppo 1007)
- Nr. 1 Conf. accessori KH0130-1 (gruppo 1012.2)
- Nr. 1 Cremonese HS 300 (gruppo 1031)
- Nr. 1 Listello di battuta "B" (gruppo 1040)
- Nr. 1 Conf. accessori HS-H binario piatto (gruppo 1016-1016.1)
- Nr. 1 Barra di collegamento carrelli secondo LA (gruppo 1050)
- Nr. 1 Guida superiore KH0130-01 (gruppo 1066)
- Nr. 1 Conf. guarnizione anta (gruppo 1120-1122)
- Nr. 1 Conf. maniglione HS 300 (gruppo 1180-1192-1190-1192-1193)

- SOLUZIONE CON BINARIO APPLICATO A PAVIMENTO

- Nr. 1 Binario inferiore a cavalletto o piatto (gruppo 1080-1082)
- Nr. 1 Spessore 4 mm in gomma (gruppo 1160)

- SOLUZIONE CON SOGLIA BASSA ECO PASS B203

- Nr. 1 Soglia bassa Eco Pass B203 (gruppo 1083)
- Nr. 1 Binario piatto EP 5/5 M/5 per ante 68-78-92 (gruppo 1074-1074.1)
- Nr. 1 Conf. accessori HS-H binario piatto (gruppo 1016-1016.1)
- Nr. 1 Profilo compensazione per ante 68-78-92 (gruppo 1102-1102.1-1102.3)
- Nr. 1 Adattatore EP H 5 H M per ante 68-78-92 (gruppo 1103.10-1103.11)
- Nr. 1 Conf. accessori colleg.telaio/soglia per ante 68-78-92 (gruppo 1098.2)
- Nr. 1 Conf. guanzioni MP EP per ante 68-78-92 (gruppo 1105)

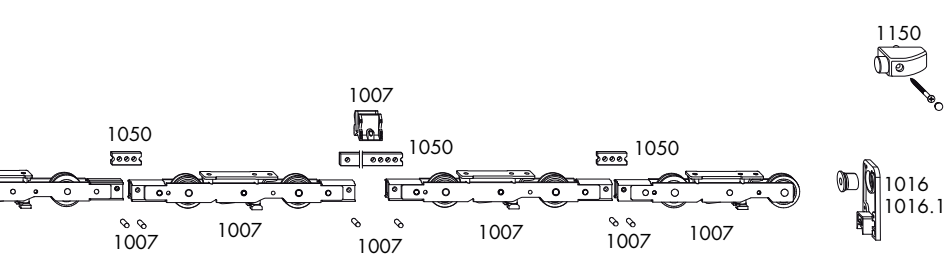

CONF. CARRELLI HS200 NEW

alzante scorrevole - portata kg 200

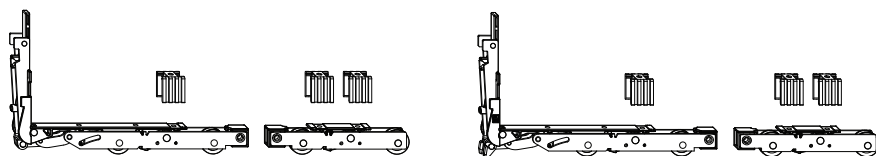
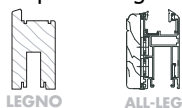

Cod.Pezzo	Q.tà Scatola	Note
PMKB0500-100012	1	carrello anteriore senza rostro - per schema A
PMKB0510-100012	1	carrello anteriore con rostro - per schema C

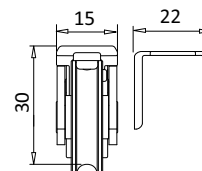

1002

CONF. CARRELLI HS300-H

alzante scorrevole - portata kg 300

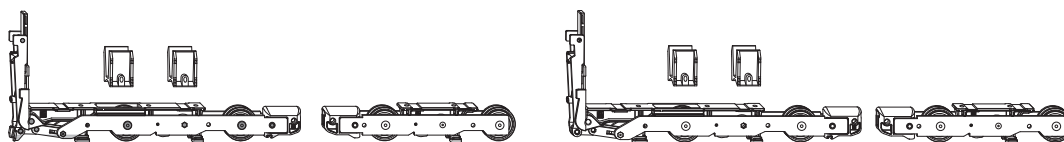
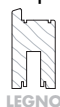

Cod.Pezzo	Q.tà Scatola	Tipo	Note
PMKB0030-100011	1		HS 300-H - carrello anteriore con rostro
PMKB0170-100011	1	A0263	HS 300-H - carrello anteriore senza rostro

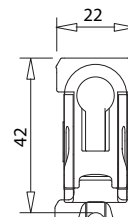

1004

CONF. CARRELLI HS300 HV

alzante scorrevole - portata kg 300 con guarnizione a spazzolino

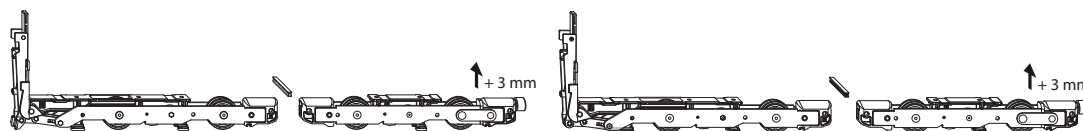

Cod.Pezzo	Q.tà Scatola	Note
PMKB0320-100010	1	Carrello anteriore senza rostro - per Schema A
PMKB0330-100010	1	Carrello anteriore con rostro - per Schema C

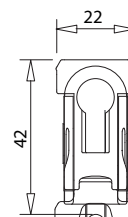

N.B.: carrello posteriore regolabile

1004.2**CONF. CARRELLI HS400 COMPACT HS400**

alzante scorrevole - portata kg 400 con guarnizione a spazzolino

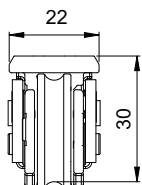
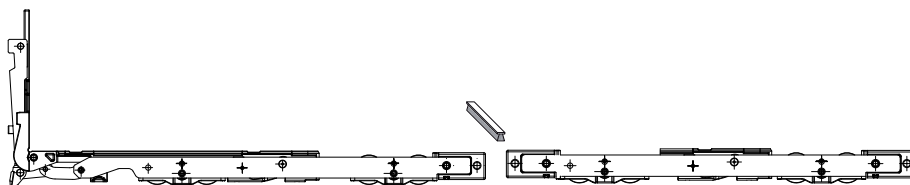
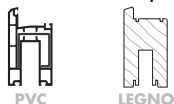

Cod.Pezzo	Q.tà Scatola	Note
PMKB1400-100015	1	Carrello anteriore senza rostro - per Schema A
PMKB1410-100014	1	Carrello anteriore con rostro - per Schema C

1004.3**CONF. CARRELLI HS400 COMPACT HV**

alzante scorrevole - portata kg 400 con guarnizione a spazzolino

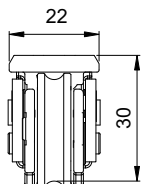
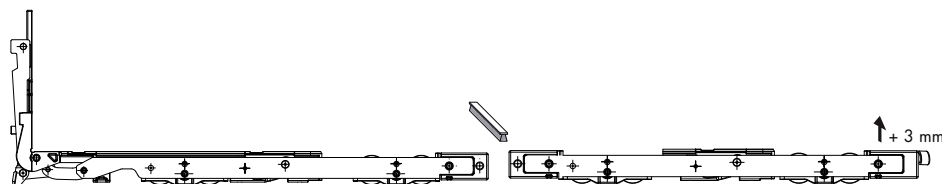

Cod.Pezzo	Q.tà Scatola	Note
PMKB1450-100012	1	Carrello anteriore senza rostro - per Schema A
PMKB1460-100011	1	Carrello anteriore con rostro - per Schema C

N.B.: carrello posteriore registrabile**1005****CONF. CARRELLI SUPPLEMENTARI HS400**

coppia carrelli per portata kg 400

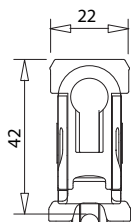
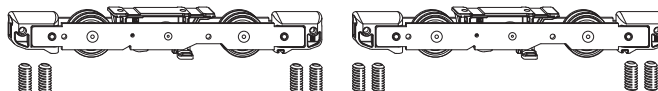

Cod.Pezzo	Q.tà Scatola	Note
PMKB0200-100010	1	Utilizzare con carrelli HS300-KF e HS3000-H (1006, 1006.1 e 1004)

CONF. CARRELLI SUPPLEMENTARI HS400-KF 8,5

coppia carrelli per portata kg 400



1005.1

HS-PORTAL

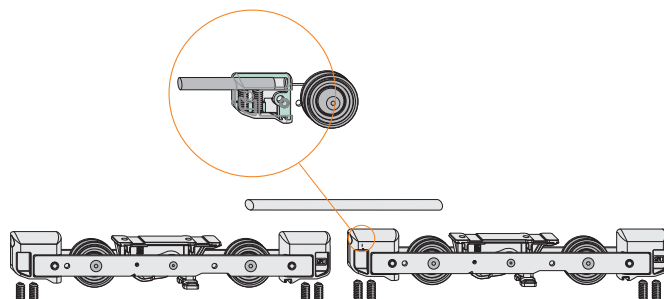

Cod.Pezzo	Q.tà Scatola	Note
PMKB1340-100011	1	Utilizzare con carrelli HS300-KF 8,5 (1006.3)

Supporto per il collegamento dei carrelli più alto

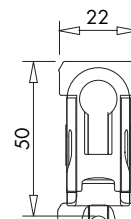

CONF. BASE HS300-KF

alzante scorrevole - portata kg 300



1006

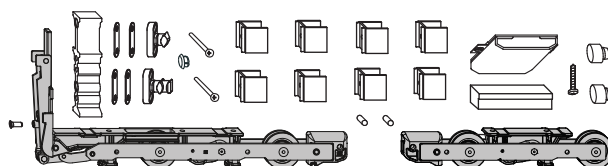

Cod.Pezzo	Q.tà Scatola	Tipo	Portata	Sistema	Note
PMKB4500-100012	1		kg 300	Alphacan Vision	
PMKB4180-100012	1	A0251	kg 300	Deceuninck Monorail	
PMKB4340-100010	1	A0307	kg 300	Rehau Geneo	
PMKB4300-100012	1	A0202	kg 300	Salamander ID	Entr.Serr.56 mm
PMKB4000-100016	1	A0206	kg 300	Schueco Corona CT70	
PMKB4430-100011	1		kg 300	Schueco Thermoslide 82	
PMKB4320-100012	1	A0298	kg 300	Vekaslide	

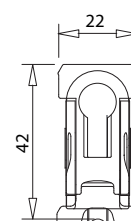

1006.1

CONF. CARRELLI HS300-KF

alzante scorrevole - portata kg 300 con guarnizione a spazzolino

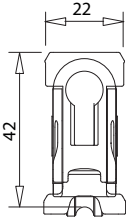
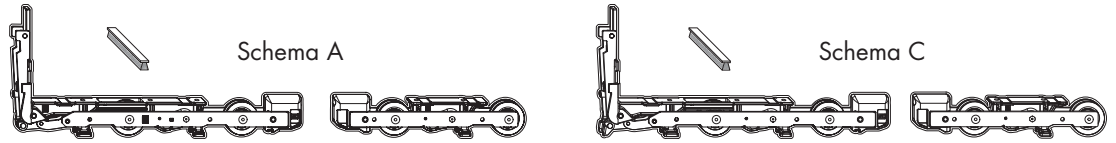

Cod. Pezzo	Q.tà Scatola	Sistema	Note
PMKB0300-100010	1		Carrello anteriore senza rosto - per Schema A
PMKB0310-100010	1		Carrello anteriore con rosto - per Schema C

1006.2

CONF. ACCESSORI HS300-KF - SCHEMA A

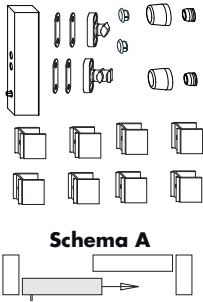

Schema A

Cod. Pezzo	Q.tà Scatola	Sistema	Note
PMZB4190-100014	1	Aluplast HST85	Schema A
PMZB4290-100012	1	Deceuninck Inoutic Italia	Schema A
PMZB4130-100012	1	Gealan S8000 Fuori produzione da fine 2021	Schema A
PMZB4230-100011	1	Gealan S9000	Schema A
PMZB4410-100013	1	Premidoor 76	Schema A
PMZB4170-100015	1	Premidoor 88	Schema A
PMZB4380-100011	1	Rehau Synego	Schema A
PMZB4150-100011	1	Salamander Design iD	Schema A - In esaurimento
PMZB4400-100011	1	Salamander Bluevolution 82	Schema A
PMZB6080-100012	1	Schueco LivinSlide	Schema A
PMZB4360-100011	1	Vekaslide 82	Schema A
PMZB4890-100010	1	Vekamotion 82	Schema A

1006.2.2

SPESSORI HS3000-KF



Cod. Pezzo	Q.tà Scatola	Note
PLZB0150-099120	5	Spessore per profilo Salamander



Cod.Pezzo	Q.tà Scatola	Sistema	Note
PMZB4140-100012	1	Gealan S8000 Fuori produzione da fine 2021	Schema C
PMZB4240-100010	1	Gealan S9000	Schema C
PMZB4430-100013	1	Premidoor 76	Schema C
PMZB4180-100015	1	Premidoor 88	Schema C
PMZB4420-100011	1	Rehau Synego	Schema C
PMZB4650-100010	1	Salamander Bluevolution 82	Schema C
PMZB6090-100011	1	Schueco LivinSlide	Schema C
PZUB1030-025011	1	Vekaslide 82	
PMZB4900-100010	1	Vekamotion	Schema C

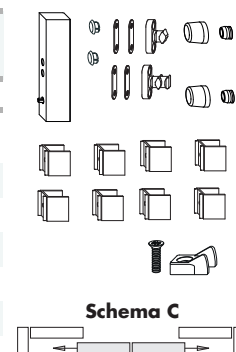

CONF. CARRELLI HS300-KF 8,5

alzante scorrevole - portata kg 300 con guarnizione a spazzolino

1006.3

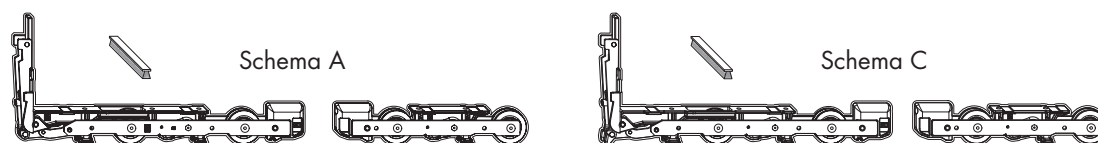

Cod.Pezzo	Q.tà Scatola	Note
PMKB1300-100011	1	Carrello anteriore senza rostro - per Schema A
PMKB1310-100011	1	Carrello anteriore con rostro - per Schema C

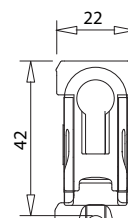

Supporto per il collegamento dei carrelli più alto

CONF. CARRELLI HS400-H

alzante scorrevole - portata kg 400

1007



Cod.Pezzo	Q.tà Scatola	
PMKB0010-100011	1	

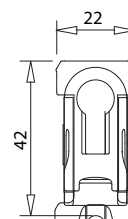

1008

CARRELLO VH HS 300

registrabile in altezza + 3 mm

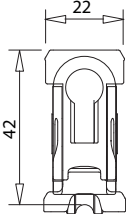
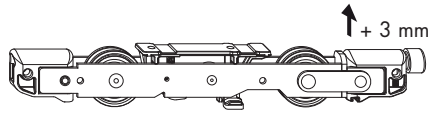
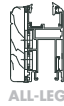
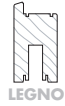

Cod.Pezzo	Q.tà Scatola	
PLWB0060-100012	1	

1009

ADATTATORE COLLEGAMENTO ASTA HS300

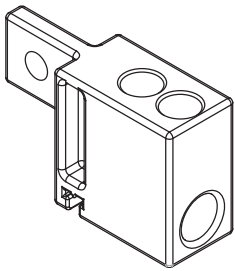
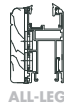
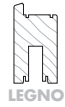

Cod.Pezzo	Q.tà Scatola	
PZUB4140-100010	1	

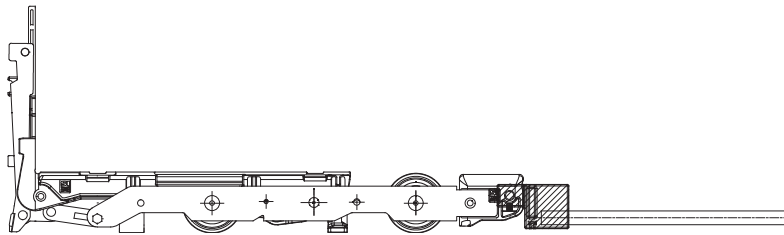

1010

CONF. ACCESSORI HS-H HH0130-01/02

guida superiore - spazio tra anta e telaio 27 mm

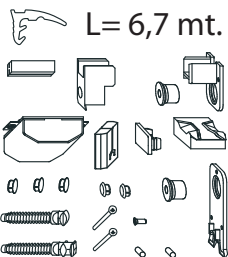
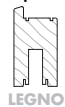

Cod.Pezzo	Q.tà Scatola	Colore
PMKB0130-123013	1	Nero
PMKB0130-121013	1	Argento Ral7035
PMKB0130-102013	1	Bianco
PMKB0130-131012	1	Bronzo chiaro

CONF. ACCESSORI HS-H HH130-02/03 NEW

guida superiore - spazio tra anta e telaio 27 mm

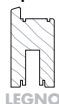

Cod.Pezzo	Q.tà Scatola	Colore
PMZB0330-0E6011	1	Argento Ral7040
PMZB0330-023010	1	Nero

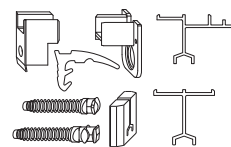

1012

CONF. ACCESSORI HS-H HH0130-04 NEW

guida superiore - spazio tra anta e telaio 12 mm

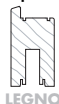

Cod.Pezzo	Q.tà Scatola	Colore
PMZB0340-0E6011	1	Argento Ral7040
PMZB0340-023012	1	Nero

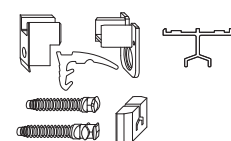

1012.1

CONF. ACCESSORI HS-H KH0130-01 NEW

guida superiore gruppo 1066 - spazio tra anta e telaio 12 mm



Cod.Pezzo	Q.tà Scatola	Colore
PMZB0350-0E6011	1	Argento Ral7040
PMZB0350-023011	1	Nero

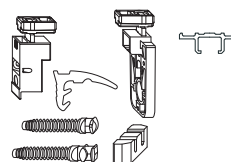

1012.2

CONF.GUANZIONE HH0130-02/03 NEW

guida superiore -spazio tra ante e telaio 27 mm



Cod.Pezzo	Q.tà Scatola	Colore	Sistema
PMZB0370-0E6010	1	Argento Ral7040	ante da 68 mm
PMZB0370-023010	1	Nero	ante da 68 mm
PMZB0380-0E6010	1	Argento Ral7040	ante da 78 mm
PMZB0380-023010	1	Nero	ante da 78 mm
PMZB0390-0E6010	1	Argento Ral7040	ante da 92 mm
PMZB0390-023010	1	Nero	ante da 92 mm

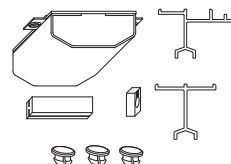

1013

1013.1**CONF.GUANZIONE HH0130-04 NEW**

guida superiore -spazio tra ante e telaio 12 mm

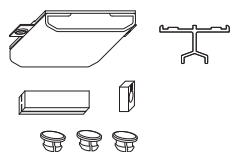
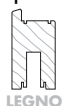

Cod.Pezzo	Q.tà Scatola	Colore	Sistema
PMZB0400-0E6010	1	Argento Ral7040	Ante da 68 mm
PMZB0400-023010	1	Nero	Ante da 68 mm
PMZB0410-0E6010	1	Argento Ral7040	Ante da 78 mm
PMZB0410-023010	1	Nero	Ante da 78 mm
PMZB0420-0E6010	1	Argento Ral7040	Ante da 92 mm
PMZB0420-023010	1	Nero	Ante da 92 mm
PMZB0620-002010	1	Bianco	
PMZB0550-002010	1	Bianco	
PMZB0560-002010	1	Bianco	

1013.2**CONF.GUARZIONE KH0130-01 NEW**

guida superiore gruppo 1066 -spazio tra ante e telaio 12 mm

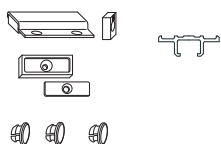
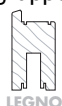

Cod.Pezzo	Q.tà Scatola	Colore	Sistema
PMZB0450-0E6010	1	Argento Ral7040	Ante da 68-78-92 mm
PMZB0450-023010	1	Nero	Ante da 68-78-92 mm

1014**CONF. ACCESSORI HS-H HH0130-01/02**

guida superiore - spazio tra anta e telaio 27 mm

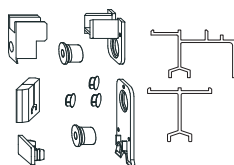
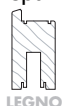

Cod.Pezzo	Q.tà Scatola	Colore
PMZB0100-123010	1	Nero
PMZB0100-1E6010	1	Argento Ral7040

1015**CONF.ACCESSORI HS-H U.H. COMPACT**

da utilizzare in combinazione con carrelli compact gruppo 1004.2

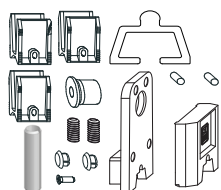
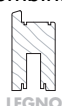

Cod.Pezzo	Q.tà Scatola	Colore	Note
PMZB1410-023010	1	Nero	lato inferiore binario a cavalletto
PMZB1410-021010	1	Argento Ral7035	lato inferiore binario a cavalletto
PMZB1410-002010	1	Bianco	lato inferiore binario a cavalletto

CONF.ACCESSORI HS-H COMPACT

da utilizzare in combinazione con carrelli compact gruppo 1004.2

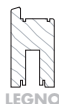

LEGNO

Cod.Pezzo	Q.tà Scatola	Colore	Note
PMZB1400-023010	1	Nero	lato inferiore binario piatto
PMZB1400-021010	1	Argento Ral7035	lato inferiore binario piatto
PMZB1400-002010	1	Bianco	lato inferiore binario piatto

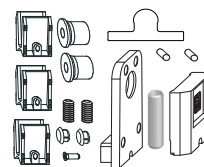
**1015.1****CONF. ACCESSORI HS-H PER BINARIO PIATTO**

da utilizzare con binari piatti gruppo 1074-1074.1

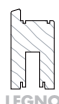

LEGNO

Cod.Pezzo	Q.tà Scatola	Colore
PMZB0300-0E6010	1	Argento Ral7040
PMZB0300-023010	1	Nero

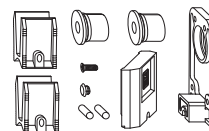
**1016****CONF. ACCESSORI HS-H PER BINARIO CAVALLOTTO**

da utilizzare con binari cavallotto gruppo 1073.1073.1

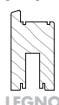

LEGNO

Cod.Pezzo	Q.tà Scatola	Colore
PMZB0310-0E6010	1	Argento Ral7040
PMZB0310-023010	1	Nero

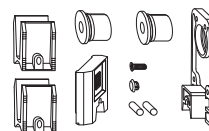
**1016.1****SPESSORE ANGOLARE SUPERIORE HS**

PVC

Cod.Pezzo	Q.tà Scatola	Tipo	Colore
PFZB4030-023010	1	A0206	Nero
PFZB4010-099010	1	A0219	Nero

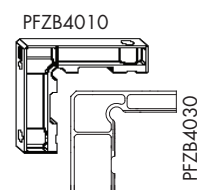
**1017**

1020**CREMONESE SHG ENTR.27,5 MM HS200-PZ**

con ganci di chiusura

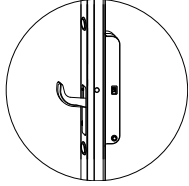
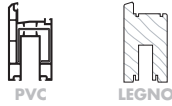

Cod.Pezzo	Q.tà Scatola	Gr	FFH	Colore	Note
PGKB8020-524012	10	220	1775-2275	Argento EV1	Versione Standard
PGKB8030-524012	10	260	2276-2675	Argento EV1	Versione Standard
PGKB8060-524014	10	220	1775-2275	Argento EV1	Versione Comfort
PGKB8070-524014	10	260	2276-2675	Argento EV1	Versione Comfort

La cremonese può essere utilizzata anche con la confezioni carrelli HS300

1021**CREMONESE SHG ENTR.37,5 MM HS300-PZ**

Con ganci di chiusura

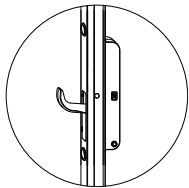
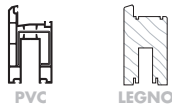

Cod.Pezzo	Q.tà Scatola	Gr	FFH	Colore	Note
PGKB9020-524011	10	220	1775-2275	Argento EV1	Versione Standard
PGKB9030-524011	10	260	2276-2675	Argento EV1	Versione Standard
PGKB9060-524013	10	220	1775-2275	Argento EV1	Versione Comfort
PGKB9070-524013	10	260	2276-2675	Argento EV1	Versione Comfort

1022**CREMONESE SHG ENTR. 27,5 MM HS200-PZ SCHEMA C**

da utilizzare in combinazione della cremonese con ganci

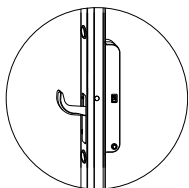
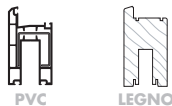

Cod.Pezzo	Q.tà Scatola	Gr	FFH	Colore	Note
PGKB8040-524012	10	220	1775-2275	Argento EV1	Versione Standard
PGKB8050-524012	10	260	2276-2675	Argento EV1	Versione Standard
PGKB8080-524015	10	220	1775-2275	Argento EV1	Versione Comfort
PGKB8090-524015	10	260	2276-2675	Argento EV1	Versione Comfort

N.B.: utilizzare SOLO con schema C anta secondaria

CREMONESE SHG ENTR. 37,5 MM HS300-PZ SCHEMA C**1023**

da utilizzare in combinazione della cremonese con ganci

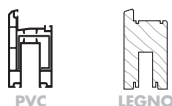

Cod.Pezzo	Q.tà Scatola	Gr	FFH	Colore	Note
PGKB9040-524011	10	220	1775-2275	Argento EV1	Versione Standard
PGKB9050-524011	10	260	2276-2675	Argento EV1	Versione Standard
PGKB9080-524013	10	220	1775-2275	Argento EV1	Versione Comfort
PGKB9090-524014	10	260	2276-2675	Argento EV1	Versione Comfort

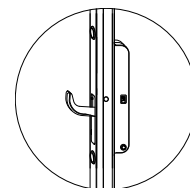
**N.B.: utilizzare SOLO con schema C anta secondaria****CREMONESE ENTR. 27,5 MM HS200****1027**

utilizzare con conf. carrelli HS200-H300

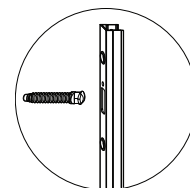

Cod.Pezzo	Q.tà Scatola	Gr	HA	Colore
PGKB0040-524013	10	170	1175-1775	Argento EV1
PGKB0050-524014	10	220	1776-2275	Argento EV1
PGKB0060-524013	10	260	2276-2675	Argento EV1
PGKB1100-524010	10	280	2676-2800	Argento EV1
PGKB0040-532014	10	170	1175-1775	Bronzo scuro
PGKB0050-532013	10	220	1776-2275	Bronzo scuro
PGKB0060-532012	10	260	2276-2675	Bronzo scuro

**CREMONESE ENTR. 27,5 MM HS200 A0251****1028**

utilizzare SOLO con sistema DECEUNINCK MONORAIL



Cod.Pezzo	Q.tà Scatola	Gr	HA	Colore
PGKB4000-524012	10	220	1775-2275	Argento EV1

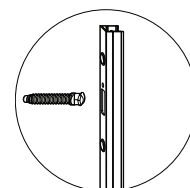

1029**CREMONESE COMFORT ENTR. 27,5 MM HS200**

utilizzare con conf. carrelli HS200-H300

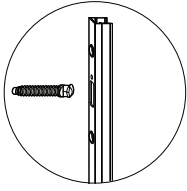

Cod.Pezzo	Q.tà Scatola	Gr	HA	Colore
PGKB2070-524016	10	220	1775-2275	Argento EV1
PGKB2080-524016	10	260	2276-2675	Argento EV1
PGKB2100-524010	10	280	2676-2800	Argento EV1

- La molla smorza il contraccolpo incontrollato mentre il maniglione si posiziona in chiusura.
- È consigliabile l'utilizzo con ante che superano un peso di 250 kg

1030**CREMONESE ENTR. 37,5 MM HS300**

utilizzare con conf. carrelli HS300-400

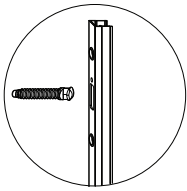

Cod.Pezzo	Q.tà Scatola	Gr	HA	Colore
PGKB0010-524014	10	170	1175-1775	Argento EV1
PGKB0020-524013	10	220	1776-2275	Argento EV1
PGKB0030-524013	10	260	2276-2675	Argento EV1
PGKB3100-524010	10	280	2676-2800	Argento EV1
PGKB0010-532012	10	170	1175-1775	Bronzo scuro
PGKB0020-532013	10	220	1776-2275	Bronzo scuro
PGKB0030-532013	10	260	2276-2675	Bronzo scuro

1031**CREMONESE COMFORT ENTR. 37,5 MM HS300-HS400**

utilizzare con conf. carrelli HS300-HS400

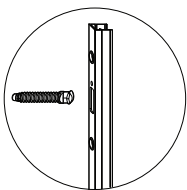

Cod.Pezzo	Q.tà Scatola	Gr	HA	Colore
PGKB4070-524019	10	220	1776-2275	Argento EV1
PGKB4080-524017	10	260	2276-2675	Argento EV1
PGKB4100-524011	10	280	2676-2800	Argento EV1

- La molla smorza il contraccolpo incontrollato mentre il maniglione si posiziona in chiusura.
- È consigliabile l'utilizzo con ante che superano un peso di 250 kg

PROLUNGA CREMONESE HS

altezze anta maggiori di 2675 mm fino a 3310 mm



PVC

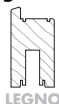

LEGNO

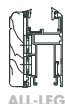

ALL-LEG



Cod.Pezzo	Q.tà Scatola	Colore
PMGB0010-124013	10	Argento EV1
PMGB0010-132013	10	Bronzo scuro

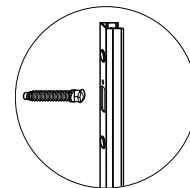

1032.1

PROLUNGA CREMONESE SHG

da utilizzare con cremonesi a gancio - altezze anta maggiori di 2675 fino a 3300 mm



PVC

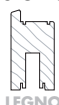

LEGNO

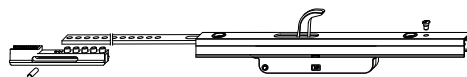

Cod.Pezzo	Q.tà Scatola	Colore
PMGB0050-124010	10	Argento EV1

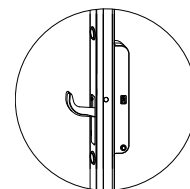

1033

AMMORTIZZATORE CREMONESI COMFORT

opzional per cremonesi con ganci e standard entr.27,5-37,5 mm



PVC



LEGNO

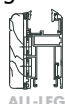

ALL-LEG

Cod.Pezzo	Q.tà Scatola	
PMZB1300-000010	1	



1038**LISTELLO PORTA PERNI SCHUECO LIVINSLIDE**

con predisposizione dei fori per il fissaggio dei perni di chiusura

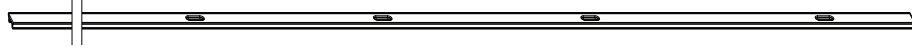

Cod.Pezzo	Q.tà Scatola	Gr	FFH	Colore	Note
PPAB0810-524010	10	220	1776-2275	Argento EV1	2 Perni
PPAB0820-524010	10	260	2276-2675	Argento EV1	2 Perni
PPAB0830-524010	10	220	1776-2275	Argento EV1	4 Perni
PPAB0840-524010	10	260	2276-2675	Argento EV1	4 Perni

1040**LISTELLO DI BATTUTA 'B' HS**

preforato predisposto per accogliere i perni di chiusura alzante scorrevole

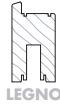

Cod.Pezzo	Q.tà Scatola	Gr	HA	Colore
PPDB0010-023010	10	260	1175-2675	Nero
PPDB0010-002010	10	260	1175-2675	Bianco
PPDB0010-0E6010	10	260	1175-2675	Argento Ral7040

1040.1**LISTELLO DI BATTUTA ÍBÍ SHG**

preforato predisposto per accogliere i riscontri delle cremonesi a ganci

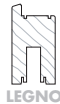

Cod.Pezzo	Q.tà Scatola	Gr	FFH	Colore
PPDB0040-023010	10	220	1175-2275	Nero
PPDB0050-023010	10	260	2276-2675	Nero
PPDB0040-002010	10	220	1175-2275	Bianco
PPDB0050-002010	10	2600	2276-2675	Bianco
PPDB0040-021010	10	220	1175-2275	Grigio Ral7035
PPDB0050-021010	10	260	2276-2675	Grigio Ral7035

SET LISTELLO DI BATTUTA C 28/48

nodo centrale e superiore orizzontale - aggiungere gli accessori gruppo 1041.1 e 1041.2

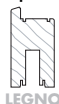

1041

HS-PORTAL

Cod.Pezzo	Q.tà Scatola	Gr	Colore
PMZB1020-023010	1	270	Nero
PMZB1020-023010	1	270	Nero
PMZB1010-023010	1	350	Nero
PMZB1010-023010	1	350	Nero
PMZB1000-023010	1	700	Nero
PMZB1000-023010	1	700	Nero
PMZB1020-002010	1	270	Bianco Ral9003
PMZB1020-002010	1	270	Bianco Ral9003
PMZB1010-002010	1	350	Bianco Ral9003
PMZB1010-002010	1	350	Bianco Ral9003
PMZB1000-002010	1	700	Bianco Ral9003
PMZB1000-002010	1	700	Bianco Ral9003
PMZB1020-021010	1	270	Grigio Ral7035
PMZB1020-021010	1	270	Grigio Ral7035
PMZB1010-021010	1	350	Grigio Ral7035
PMZB1010-021010	1	350	Grigio Ral7035
PMZB1000-021010	1	700	Grigio Ral7035
PMZB1000-021010	1	700	Grigio Ral7035

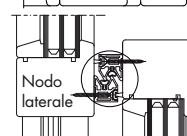
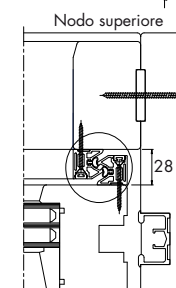
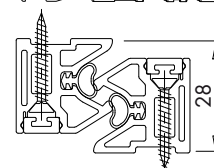
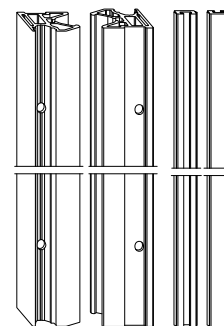

ACCESSORI LISTELLO C28/48

da utilizzare in combinazione con listello C28/48 (gruppo 1041)

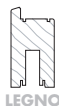

1041.1

Cod.Pezzo	Q.tà Scatola	AP	Colore
PMZB1101-023010	1	Dx	Nero
PMZB1102-023010	1	Sx	Nero
PMZB1101-002010	1	Dx	Bianco Ral9003
PMZB1102-002010	1	Sx	Bianco Ral9003
PMZB1101-021010	1	Dx	Grigio Ral7035
PMZB1102-021010	1	Sx	Grigio Ral7035

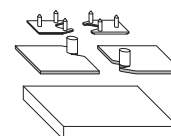

1041.2**GUARNIZIONI PER LISTELLO C28/48**

da utilizzare in combinazione con listello C28/48 (gruppo 1041)

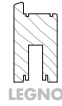
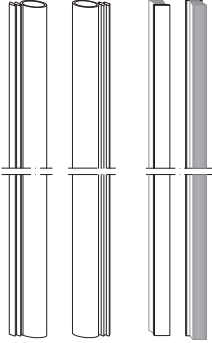
PDPB0600-
PDPB0610-PDPB0500-
PDPB0510-

Cod.Pezzo	Q.tà Scatola	Colore	Note
PDPB0500-099011	1	Nero	tubolare D=8 L=15 m
PDPB0510-099011	1	Nero	tubolare D=8 L=100 m
PDPB0500-096010	1	Bianco	tubolare D=8 L=15 m
PDPB0510-096010	1	Bianco	tubolare D=8 L=100 m
PDPB0500-097011	1	Argento	tubolare D=8 L=15 m
PDPB0510-097011	1	Argento	a palloncino D8 L=100 m
PDPB0610-097010	1	Argento	a spazzolino L=7 m
PDPB0600-097010	1	Argento	L=100 m

1042**LISTELLO DI BATTUTA 'C' HS**

nodo centrale - distanza fra ante 28 mm

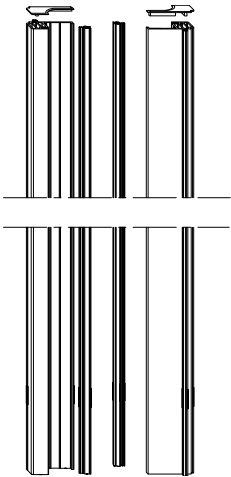
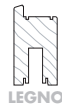

Cod.Pezzo	Q.tà Scatola	Gr	Colore
PMZB0180-023010	1	270	Nero
PMZB0180-002010	1	270	Bianco Ral9003
PMZB0180-021010	1	270	Argento Ral7035

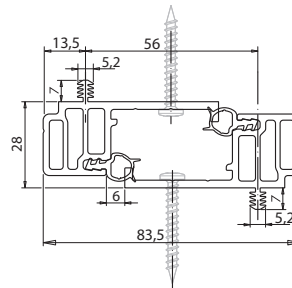

SUPPORTO DI SICUREZZA RC2 IN ALLUMINIO HS

nodo centrale - distanza fra ante 28 mm

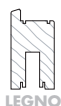

LEGNO

Cod.Pezzo	Q.tà Scatola	Colore
PMZB0190-500010	1	Argento EV1

N.B.: da utilizzare in combinazione con listelli di battuta 'C' (gruppo 1042)

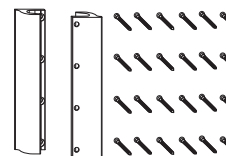
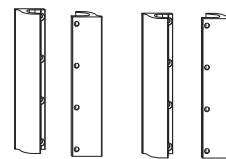
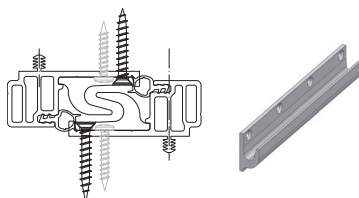

HS-PORTAL

1043

LISTELLO DI BATTUTA 'C-E' FA10 IN ALLUMINIO HS

nodo centrale - anti-intrusione distanza fra ante 10 mm

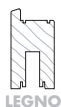

LEGNO

Cod.Pezzo	Q.tà Scatola	Gr	Lunghezza	Colore
262986	1	260	2700	Argento EV1

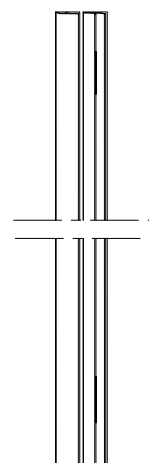
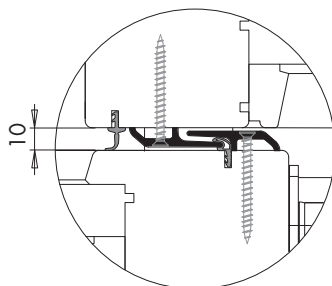

1045

GUARNIZIONE HH0134-04 FA10 HS

listello (gruppo 1045)

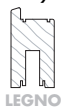

LEGNO

Cod.Pezzo	Q.tà Scatola	Lunghezza
PDPB0120-099010	1	2700



1046

LISTELLO DI BATTUTA 'C-E' IN ALLUMINIO HS

nodo centrale - anti-intrusione distanza fra ante 28 mm

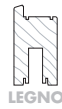

L= 5,4 mt.

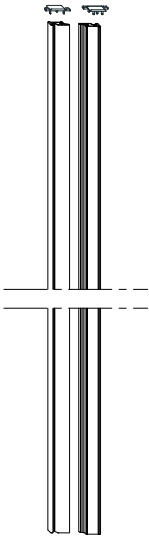

Cod.Pezzo	Q.tà Scatola	Gr	Lunghezza	Colore
312643	1	260	2700	Argento EV1
312650	1	260	2700	Bianco Ral9003
312667	1	260	2700	Bronzo scuro

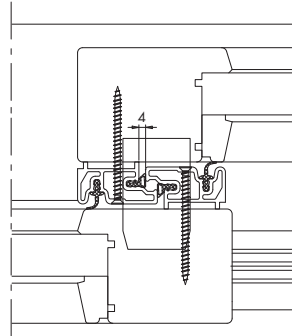

1047

PERNO DI CHIUSURA HS

per anti-intrusione

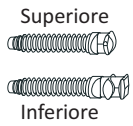
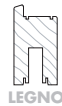

Cod.Pezzo	Q.tà Scatola	Note
PRTB0420-100010	1	superiore
PRTB0430-100010	1	inferiore

1048

SCATOLA ANTI-TRAPANO HS

anti-intrusione



DM37,5 DM27,5

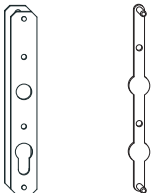

Cod.Pezzo	Q.tà Scatola	Note
PGZB0120-100013	20	Foro cilindro interno
PGZB0060-100010	1	Foro cilindro interno

BARRA COLLEGAMENTO CARRELLI HS

preforata - per alzante scorrevole HS



PVC

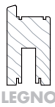

LEGNO



ALL-LEG

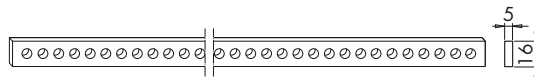

Cod.Pezzo	Q.tà Scatola	Gr	LA	FFB	Lunghezza
719282	10	150	720-1500	720-1500	898
719480	10	200	1501-2000	1501-2000	1398
719497	10	250	2001-2500	2001-2500	1898
PVSB0110-100010	10	335	2501-3350	2501-3350	2748

1051

BARRA COLLEGAMENTO CARRELLI D10 HS

tondino diametro 10 mm



PVC

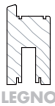

LEGNO

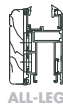

ALL-LEG

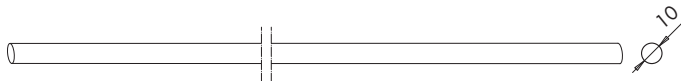

Cod.Pezzo	Q.tà Scatola	Gr	FFB	LA	Lunghezza
PVSE0030-100010	10	130	770-1600	770-1600	1015
PVSE0060-100011	10	200	1601-2400	1601-2400	1398
PVSE0050-100011	10	335	2401-3324	2401-3324	1898

GUDIA SUPERIORE PREMIDOOR 76

da utilizzare anche con SOFTCLOSE gruppo 1156.1



PVC



Cod.Pezzo	Q.tà Scatola	Gr	Lunghezza	Colore
PPFB1240-524010	1	350	3500	Argento EV1
PPFB1250-524010	1	450	4500	Argento EV1
PPFB1260-524010	1	670	6700	Argento EV1

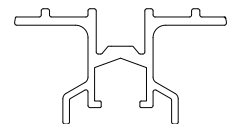

1053

1053.1**CONF.SUPPORTI PREMIDOOR 76/88**

da utilizzare con guida superiore gruppo 1053



Cod.Pezzo	Q.tà Scatola	Colore	Note
PZUB1050-021010	1	Ral7035	conf.2 pz

1053.2**CONF.PATTINI PER GUIDA PREMIDOOR 76**

da utilizzare con guida superiore gruppo 1053

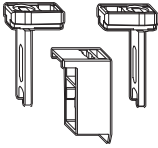

Cod.Pezzo	Q.tà Scatola	
PMZB1040-011010	0	

1054**GUIDA SUPERIORE GEALAN S 9000**

da utilizzare SOLO con SOFTCLOSE gruppo 1156.1

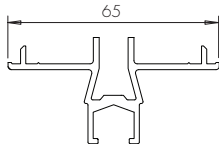

Cod.Pezzo	Q.tà Scatola	Gr	Lunghezza	Colore
PPFB1000-524010	5	350	3500	Argento EV1
PPFB1010-524010	5	450	4500	Argento EV1
PPFB1020-524010	5	670	6700	Argento EV1

1054.1**CONF.SUPPORTI GEALAN S 9000**

da utilizzare con guida superiore gruppo 1054



Cod.Pezzo	Q.tà Scatola	Colore	Note
PZUB1040-021110	20	Ral7035	conf.2 pz

GUIDA SUPERIORE REHAU SYNEGO

da utilizzare anche con SOFTCLOSE gruppo 1156.1



PVC

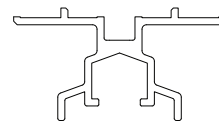

Cod.Pezzo	Q.tà Scatola	Gr	Lunghezza	Colore
PPFB1040-524010	1	350	3500	Argento EV1
PPFB1050-524010	1	450	4500	Argento EV1
PPFB1070-524010	1	700	7000	Argento EV1

**1055.1****CONF.SUPPORTI REHAU SYNEGO**

da utilizzare con guida superiore gruppo 1055



PVC

Cod.Pezzo	Q.tà Scatola	Note
PZUB1260-021110	1	Ral7035

**1055.2****CONF. COPERTURA GUIDA SUP. REHAU SYNEGO**

da utilizzare con guida superiore gruppo 1055



PVC

Cod.Pezzo	Q.tà Scatola	
PKZB0010-021010	10	

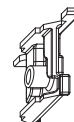
**1056****GUIDA SUPERIORE VEKASLIDE**

da utilizzare SOLO con SOFTCLOSE gruppo 1156.1



PVC

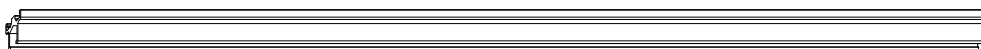

Cod.Pezzo	Q.tà Scatola	Gr	Lunghezza	Colore
PPFB1280-524010	1	350	3500	Argento EV1
PPFB1290-524010	1	450	4500	Argento EV1
PPFB1300-524010	1	670	6700	Argento EV1



1056.1**CONF.SUPPORTI GUIDA HS-KF VEKASLIDE**

da utilizzare con guida superiore gruppo 1056



Cod.Pezzo	Q.tà Scatola	
PZUB1030-025011	1	

1057**GUIDA SUPERIORE SALAMANDER EVOLUTIONDRIVE**

da utilizzare anche con SOFTCLOSE gruppo 1156.1

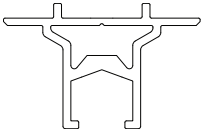

Cod.Pezzo	Q.tà Scatola	Gr	Lunghezza	Colore
PPFB1140-524010	1	350	3500	Argento EV1
PPFB1150-524010	1	450	4500	Argento EV1
PPFB1160-524010	1	670	6700	Argento EV1

1057.1**CONF.SUPPORTI GUIDA HS-KF EVOLUTIONDRIVE**

da utilizzare con guida superiore gruppo 1057

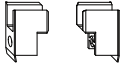

Cod.Pezzo	Q.tà Scatola	
PZUB1010-025010	1	

1057.2**CONF.SUPPORTI B16,3 SALAMANDER EVOLUTIONDRIVE**

da utilizzare con guida superiore gruppo 1057



Cod.Pezzo	Q.tà Scatola	Colore	Note
PZUB1040-021110	20	Ral7035	conf.2 pz

PATTINO SCORRIMENTO KH 0130-01 EVOLUTIONDRIVE

da utilizzare con guida superiore Salamander



1057.3

HS-PORTAL

Cod.Pezzo	Q.tà Scatola	Colore	Note
PFZB0060-023010	50	Nero	Ordinare 2 pezzi
PFZB0060-0E6010	50	Argento Ral7040	Ordinare 2 pezzi

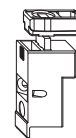

GUIDA SUPERIORE HH0130-02 DA 68 MM

con veletta (mantovana) - anta da 68 mm

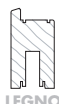

1062

Cod.Pezzo	Q.tà Scatola	Gr	Lunghezza	Colore
137154	1	300	3000	Argento EV1
137161	1	350	3500	Argento EV1
152669	1	400	4000	Argento EV1
153390	1	450	4500	Argento EV1
150498	1	670	6700	Argento EV1

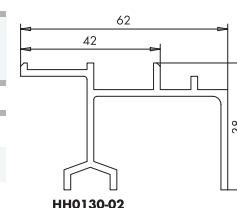

GUIDA SUPERIORE HS

universale - fuga tra telaio ed anta 27 mm

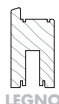

1064

Cod.Pezzo	Q.tà Scatola	Gr	Lunghezza	Colore
PPFB0100-524012	1	300	3000	Argento EV1
PPFB0110-524012	1	350	3500	Argento EV1
PPFB0120-524012	1	400	4000	Argento EV1
PPFB0130-524012	1	450	4500	Argento EV1
126837	1	670	6700	Argento EV1

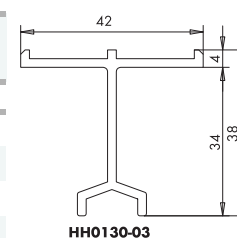

GUIDA SUPERIORE HS

universale ridotta - fuga tra telaio ed anta 12 mm

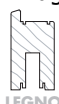

1065

Cod.Pezzo	Q.tà Scatola	Gr	Lunghezza	Colore
PPFB0230-524010	1	350	3500	Argento EV1
PPFB0200-524010	1	450	4500	Argento EV1
PPFB0210-524010	1	670	6700	Argento EV1
PPFB0220-524010	1	700	7000	Argento EV1

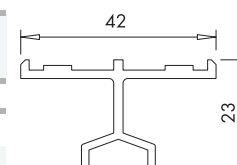

1066**GUIDA SUPERIORE HS**

fuga tra telaio ed anta 12 mm

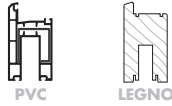

Cod.Pezzo	Q.tà Scatola	Lunghezza	Colore
NPFB0050-524010	1	6000	Argento EV1

1070**GUIDA SUPERIORE HS SC001**

da utilizzare in combinazione con gruppo 1156 - 1157

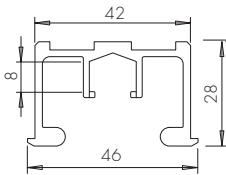
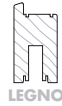

Cod.Pezzo	Q.tà Scatola	Gr	Lunghezza	Colore
PPFB0340-524010	1	350	3500	Argento EV1
PPFB0350-524010	1	450	4500	Argento EV1
PPFB0360-524010	1	670	6700	Argento EV1
PPFB0370-524010	1	700	7000	Argento EV1

1070.1**GUIDA SUPERIORE HS SC002**

da utilizzare in combinazione con gruppo 1156 - 1157

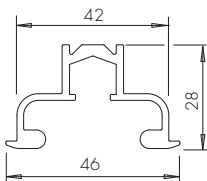
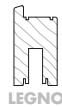

Cod.Pezzo	Q.tà Scatola	Gr	Lunghezza	Colore
PPFB0460-524010	1	300	3000	Argento EV1
PPFB0470-524010	1	350	3500	Argento EV1
PPFB0480-524010	1	400	4000	Argento EV1
PPFB0490-524010	1	450	4500	Argento EV1
PPFB0500-524010	1	500	5000	Argento EV1
PPFB0530-524010	1	700	7000	Argento EV1

BINARIO CAVALLOTTO M/15 ECO PASS

da utilizzare in combinazione con soglia ECO PASS gruppo 1083



PVC

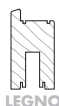

LEGNO

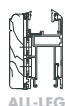

ALL-LEG

Cod.Pezzo	Q.tà Scatola	Gr	Lunghezza	Colore
PPLB5120-524010	10	350	3500	Argento EV1
PPLB6130-524010	10	400	4000	Argento EV1
PPLB5130-524010	10	450	4500	Argento EV1
PPLB6140-524010	10	500	5000	Argento EV1
PPLB5170-524010	10	700	7000	Argento EV1

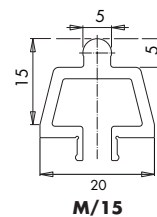
**M/15****BINARIO CAVALLOTTO 5/15 ECO PASS**

da utilizzare in combinazione con soglia ECO PASS gruppo 1083



PVC



LEGNO

Cod.Pezzo	Q.tà Scatola	Gr	Lunghezza	Colore
PPLB5210-524010	10	350	3500	Argento EV1
PPLB6210-524010	10	400	4000	Argento EV1
PPLB5220-524010	10	450	4500	Argento EV1
PPLB6220-524010	10	500	5000	Argento EV1
PPLB5230-524010	10	700	7000	Argento EV1

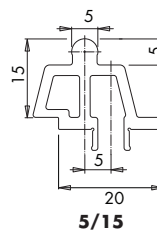
**5/15****BINARIO CAVALLOTTO 3,25/15 ECO PASS**

da utilizzare in combinazione con soglia ECO PASS gruppo 1083



PVC

Cod.Pezzo	Q.tà Scatola	Gr	Lunghezza	Colore
PPLB6470-524010	10	350	3500	Argento EV1
PPLB6480-524010	10	400	4000	Argento EV1
PPLB6490-524010	10	450	4500	Argento EV1
PPLB6500-524010	10	500	5000	Argento EV1
PPLB6530-524010	10	700	7000	Argento EV1

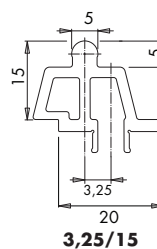
**3,25/15**

1073.3**BINARIO CAVALLOTTO 2/10 ECO PASS**

da utilizzare in combinazione con soglia ECO PASS gruppo 1083

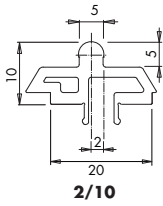

Cod.Pezzo	Q.tà Scatola	Gr	Lunghezza	Colore
PPLB6610-524010	10	350	3500	Argento EV1
PPLB6620-524010	10	400	4000	Argento EV1
PPLB6630-524010	10	450	4500	Argento EV1
PPLB6640-524010	10	500	5000	Argento EV1
PPLB6670-524010	10	700	7000	Argento EV1

1073.4**BINARIO CAVALLOTTO 5/10 ECO PASS**

da utilizzare in combinazione con soglia ECO PASS gruppo 1083

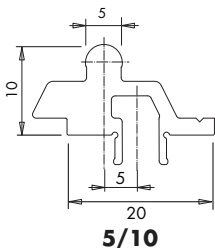

Cod.Pezzo	Q.tà Scatola	Gr	Lunghezza	Colore
PPLB5020-524010	10	350	3500	Argento EV1
PPLB6100-524010	10	400	4000	Argento EV1
PPLB5030-524010	10	450	4500	Argento EV1
PPLB6110-524010	10	500	5000	Argento EV1
PPLB5070-524010	10	700	7000	Argento EV1

1073.5**BINARIO CAVALLOTTO 6,5/13 ECO PASS**

da utilizzare in combinazione con soglia ECO PASS gruppo 1083

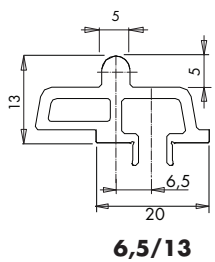

Cod.Pezzo	Q.tà Scatola	Gr	Lunghezza	Colore
PPLB6260-524010	10	350	3500	Argento EV1
PPLB6270-524010	10	400	4000	Argento EV1
PPLB6280-524010	10	450	4500	Argento EV1
PPLB6290-524010	10	500	5000	Argento EV1
PPLB6320-524010	10	700	7000	Argento EV1

BINARIO PIATTO M/5 ECO PASS

da utilizzare in combinazione con soglia ECO PASS gruppo 1083



PVC

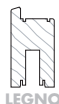

LEGNO

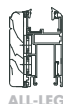

ALL-LEG

1074

Cod.Pezzo	Q.tà Scatola	Gr	Lunghezza	Colore
PPLB6030-524010	10	350	3500	Argento EV1
PPLB6160-524010	10	400	4000	Argento EV1
PPLB6040-524010	10	450	4500	Argento EV1
PPLB6170-524010	10	500	5000	Argento EV1
PPLB6070-524010	10	700	7000	Argento EV1

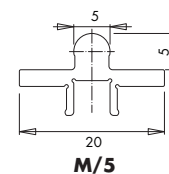
**M/5****BINARIO PIATTO 5/5 ECO PASS**

da utilizzare in combinazione con soglia ECO PASS gruppo 1083



PVC



LEGNO

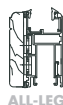

ALL-LEG

1074.1

Cod.Pezzo	Q.tà Scatola	Gr	Lunghezza	Colore
PPLB5180-524010	10	350	3500	Argento EV1
PPLB6240-524010	10	400	4000	Argento EV1
PPLB5190-524010	10	450	4500	Argento EV1
PPLB6190-524010	10	500	5000	Argento EV1
PPLB5200-524010	10	700	7000	Argento EV1

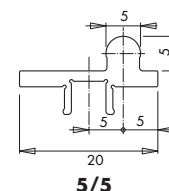
**5/5****BINARIO PIATTO 3,25/5 ECO PASS**

da utilizzare in combinazione con soglia ECO PASS gruppo 1083



PVC

1074.2

Cod.Pezzo	Q.tà Scatola	Gr	Lunghezza	Colore
PPLB6400-524010	10	350	3500	Argento EV1
PPLB6410-524010	10	400	4000	Argento EV1
PPLB6420-524010	10	450	4500	Argento EV1
PPLB6430-524010	10	500	5000	Argento EV1
PPLB6440-524010	1	570	5700	Argento EV1
PPLB6450-524010	1	670	6700	Argento EV1
PPLB6460-524010	10	700	7000	Argento EV1

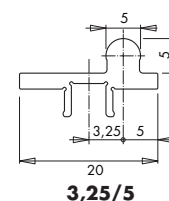
**3,25/5**

1074.3**BINARIO PIATTO 2/5 ECO PASS**

da utilizzare in combinazione con soglia ECO PASS gruppo 1083

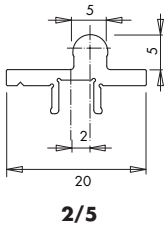

Cod.Pezzo	Q.tà Scatola	Gr	Lunghezza	Colore
PPLB6680-524010	10	350	3500	Argento EV1
PPLB6690-524010	10	400	4000	Argento EV1
PPLB6700-524010	10	450	4500	Argento EV1
PPLB6710-524010	10	500	5000	Argento EV1
PPLB6730-524010	1	670	6700	Argento EV1
PPLB6740-524010	10	700	7000	Argento EV1

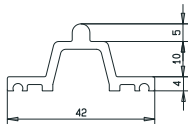
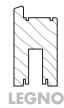
1080**BINARIO A CAVALLOTTO HS**

Cod.Pezzo	Q.tà Scatola	Lunghezza	Colore
NPLB0070-524010	1	5000	Argento EV1
NPLB0080-524010	1	6000	Argento EV1
NPLB0080-532010	1	6000	Bronzo scuro

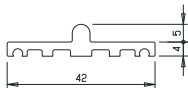
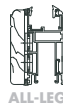
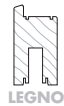
1082**BINARIO PIATTO HS**

Cod.Pezzo	Q.tà Scatola	Lunghezza	Colore
NPLB0050-524010	1	6000	Argento EV1
NPLB0050-532010	1	6000	Bronzo scuro

SOGLIA BASSA B203 R ECO PASS

1083

HS-PORTAL

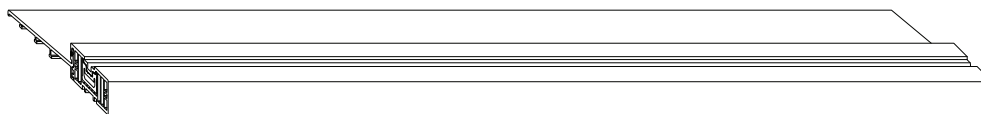

Cod.Pezzo	Q.tà Scatola	Gr	Lunghezza	Colore
NPBB0110-524010	1	300	3000	Argento EV1
NPBB0120-524010	1	350	3500	Argento EV1
NPBB0130-524010	1	400	4000	Argento EV1
PPBB1410-524010	1	700	7000	Argento EV1

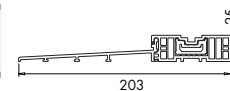

SOGLIA BASSA B207 R ECO PASS

1084

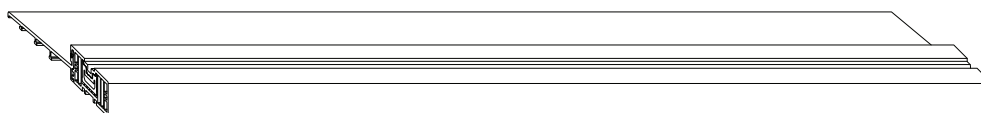

Cod.Pezzo	Q.tà Scatola	Gr	Lunghezza	Colore
PPBB2340-524010	1	300	3500	Argento EV1
PPBB2350-524010	1	350	3500	Argento EV1
PPBB2360-524010	1	400	4000	Argento EV1
PPBB2370-524010	1	450	4500	Argento EV1
PPBB2380-524010	1	500	5000	Argento EV1
PPBB2390-524010	1	570	5700	Argento EV1
PPBB2400-524010	1	670	6700	Argento EV1
PPBB2410-524010	1	700	7000	Argento EV1

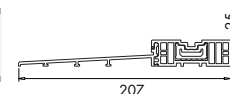

COMPENSATORE SOGLIA/TELAIO H EP ECO PASS

1098.2

da utilizzare in combinazione con soglia ECO PASS gruppo 1083

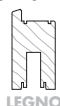

Cod.Pezzo	Q.tà Scatola	Sistema	Note
PMRB1150-021010	20	Anta da 68 mm	Ral7035
PMRB1160-021010	20	Anta da 78 mm	Ral7035
PMRB1170-021010	20	Anta da 92 mm	Ral7035

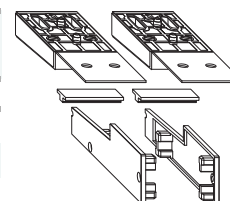

1098.3**COMPENSATORE SOGLIA/TELAIO KF EP ECO PASS**

da utilizzare in combinazione con soglia ECO PASS gruppo 1083

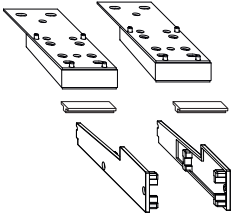

Cod.Pezzo	Q.tà Scatola	Sistema	Note
PMRB0250-021010	20	Gealan S9000-S9000 Design	Ral7035
PMRB1110-021010	20	Gealan S8000 Fuori produzione da fine 2021	Ral7035
PMRB0430-021010	20	PremiDoor 76	Ral7035
PMRB0230-021010	20	PremiDoor 88	Ral7035
PMRB1120-021010	20	Salamander Design iD	Ral7035
PMRB0390-021011	20	Salamander EvolutionDrive	Ral7035
PMRB5130-021010	1	Salamander 82 Free	Ral7035
PMRB1100-021010	20	Rehau Geneo	Ral7035
PMRB0380-021010	20	Rehau Synego	Ral7035
PMRB0350-021010	20	Vekaslide 82	Ral7035

1102**PROFILO COMPENSAZIONE B171 S96 ECO PASS**

da utilizzare in combinazione con soglia ECO PASS gruppo 1083

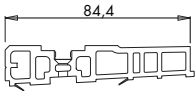
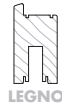

Cod.Pezzo	Q.tà Scatola	Gr	Lunghezza	Note
PPZB5330-021011	5	150	1500	Ral7035
PPZB5340-021011	5	200	2000	Ral7035
PPZB5350-021011	5	250	2500	Ral7035
PPZB5060-021011	5	350	3500	Ral7035
PPZB5150-021011	5	450	4500	Ral7035
PPZB5130-021011	5	700	7000	Ral7035

1102.1**PROFILO COMPENSAZIONE B182 S106 ECO PASS**

da utilizzare in combinazione con soglia ECO PASS gruppo 1083

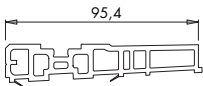
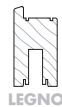

Cod.Pezzo	Q.tà Scatola	Gr	Lunghezza	Note
PPZB5360-021011	5	150	1500	Ral7035
PPZB5370-021011	5	200	2000	Ral7035
PPZB5380-021011	5	250	2500	Ral7035
PPZB5220-021011	5	350	3500	Ral7035
PPZB5230-021011	5	450	4500	Ral7035
PPZB5240-021011	5	700	7000	Ral7035

PROFILO COMPENSAZIONE B203 S117 ECO PASS

da utilizzare in combinazione con soglia ECO PASS gruppo 1083



PVC

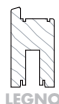

LEGNO

1102.2

Cod.Pezzo	Q.tà Scatola	Gr	Lunghezza	Note
PPZB5300-021011	5	150	1500	Ral7035
PPZB5310-021011	5	200	2000	Ral7035
PPZB5320-021011	5	250	2500	Ral7035
PPZB5020-021011	5	350	3500	Ral7035
PPZB5140-021011	5	450	4500	Ral7035
PPZB5120-021011	5	700	7000	Ral7035

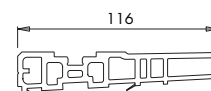
**PROFILO COMPENSAZIONE B190 S107 ECO PASS**

da utilizzare in combinazione con soglia ECO PASS gruppo 1083



PVC

1102.3

Cod.Pezzo	Q.tà Scatola	Gr	Lunghezza	Sistema	Note
PPZB6180-021010	5	150	1500	Gealan S9000	Ral7035
PPZB6190-021010	5	200	2000	Gealan S9000	Ral7035
PPZB6200-021010	5	250	2500	Gealan S9000	Ral7035
PPZB6210-021010	5	350	3500	Gealan S9000	Ral7035
PPZB6220-021010	5	450	4500	Gealan S9000	Ral7035
PPZB6230-021010	1	670	6700	Gealan S9000	Ral7035

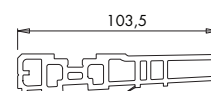
**PROFILO COMPENSAZIONE V115 ECO PASS**

da utilizzare in combinazione con soglia ECO PASS gruppo 1083



PVC

1102.4

Cod.Pezzo	Q.tà Scatola	Gr	Lunghezza	Sistema	Note
PPZB4340-021010	5	150	1500	Vekaslide 82	Ral7035
PPZB4350-021010	5	200	2000	Vekaslide 82	Ral7035
PPZB4360-021010	5	250	2500	Vekaslide 82	Ral7035
PPZB4370-021010	5	350	3500	Vekaslide 82	Ral7035
PPZB4380-021010	5	450	4500	Vekaslide 82	Ral7035
PPZB4390-021010	1	670	6700	Vekaslide 82	Ral7035

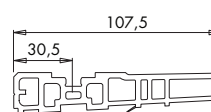

1102.5**PROFILO COMPENSAZIONE B179 S102 ECO PASS**

da utilizzare in combinazione con soglia ECO PASS gruppo 1083

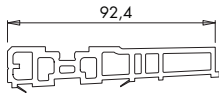

Cod.Pezzo	Q.tà Scatola	Gr	Lunghezza	Sistema	Note
PPZB4470-021010	5	150	1500	PremiDoor 76	Ral7035
PPZB4480-021010	5	200	2000	PremiDoor 76	Ral7035
PPZB4490-021010	5	250	2500	PremiDoor 76	Ral7035
PPZB4500-021010	5	350	3500	PremiDoor 76	Ral7035
PPZB4510-021010	5	450	4500	PremiDoor 76	Ral7035

1102.6**PROFILO COMPENSAZIONE R112 ECO PASS**

da utilizzare in combinazione con soglia ECO PASS gruppo 1083

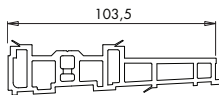

Cod.Pezzo	Q.tà Scatola	Gr	Lunghezza	Sistema	Note
PPZB4610-021010	5	150	1500	Rehau Synego	Ral7035
PPZB4620-021010	5	200	2000	Rehau Synego	Ral7035
PPZB4630-021010	5	250	2500	Rehau Synego	Ral7035
PPZB4640-021010	5	350	3500	Rehau Synego	Ral7035
PPZB4650-021010	5	450	4500	Rehau Synego	Ral7035
PPZB4670-021010	1	700	7000	Rehau Synego	Ral7035

1102.7**PROFILO COMPENSAZIONE B194 ECO PASS**

da utilizzare in combinazione con soglia ECO PASS gruppo 1083

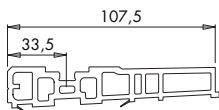

Cod.Pezzo	Q.tà Scatola	Gr	Lunghezza	Sistema	Note
PPZB4750-021010	5	150	1500	Salamander EvolutionDrive	Ral7035
PPZB4760-021010	5	200	2000	Salamander EvolutionDrive	Ral7035
PPZB4770-021010	5	250	2500	Salamander EvolutionDrive	Ral7035
PPZB4780-021010	5	350	3500	Salamander EvolutionDrive	Ral7035
PPZB4790-021010	5	450	4500	Salamander EvolutionDrive	Ral7035
PPZB4810-021010	5	700	7000	Salamander EvolutionDrive	Ral7035

PROFILO COMPENSAZIONE ECO PASS GEALAN S9000 DESIGN

1102.8

da utilizzare in combinazione con soglia ECO PASS gruppo 1083



PVC

Cod.Pezzo	Q.tà Scatola	Gr	Lunghezza	Sistema	Note
PPZB6400-021010	10	150	1500	Gealan S9000 Design	Ral7035
PPZB6410-021010	5	200	2000	Gealan S9000 Design	Ral7035
PPZB6420-021010	5	250	2500	Gealan S9000 Design	Ral7035
PPZB6430-021010	5	350	3500	Gealan S9000 Design	Ral7035
PPZB6440-021010	5	450	4500	Gealan S9000 Design	Ral7035

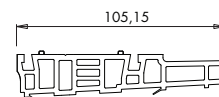

HS-PORTAL

PROFILO COMPENSAZIONE B207 ECO PASS

1102.9

da utilizzare in combinazione con soglia ECO PASS gruppo 1083



PVC

Cod.Pezzo	Q.tà Scatola	Gr	Lunghezza	Sistema	Note
PPZB5600-021010	5	150	1500	Premidoor 88	Ral7035
PPZB5610-021010	5	200	2000	Premidoor 88	Ral7035
PPZB5620-021010	5	250	2500	Premidoor 88	Ral7035
PPZB5630-021010	5	350	3500	Premidoor 88	Ral7035
PPZB5640-021010	5	450	4500	Premidoor 88	Ral7035
PPZB5660-021010	5	700	7000	Premidoor 88	Ral7035

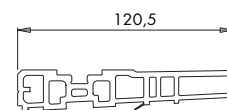

PROFILO COMPENSAZIONE SALAMANDER 82 FREE

1102.10

da utilizzare in combinazione con soglia ECO PASS gruppo 1083



PVC

Cod.Pezzo	Q.tà Scatola	Gr	Lunghezza	Sistema	Note
PPZB6820-021010	1	150	1500	Salamander82 Free	Ral7035
PPZB6810-021010	1	200	2000	Salamander82 Free	Ral7035
PPZB6800-021010	1	250	2500	Salamander82 Free	Ral7035
PPZB6790-021010	1	350	3500	Salamander82 Free	Ral7035
PPZB6780-021010	1	450	4500	Salamander82 Free	Ral7035
PPZB6760-021010	5	700	7000	Salamander82 Free	Ral7035

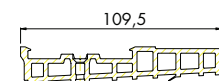

1103**ADATTATORE ANTA FISSA GEALAN S9000 ECO PASS**

da utilizzare in combinazione con soglia ECO PASS gruppo 1083

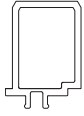

Cod.Pezzo	Q.tà Scatola	Gr	Lunghezza	Sistema	Note
PPZB6110-021010	10	150	1500	Gealan S9000	Ral7035
PPZB6120-021010	10	200	2000	Gealan S9000	Ral7035
PPZB6130-021010	10	250	2500	Gealan S9000	Ral7035
PPZB6140-021010	10	350	3500	Gealan S9000	Ral7035
PPZB6150-021010	10	450	4500	Gealan S9000	Ral7035
PPZB6170-021010	10	700	7000	Gealan S9000	Ral7035

Per il fissaggio dell'anta secondaria Schema A

1103.1**ADATTATORE ANTA FISSA EP ECO PASS**

da utilizzare in combinazione con soglia ECO PASS gruppo 1083

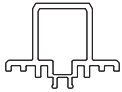

Cod.Pezzo	Q.tà Scatola	Gr	Lunghezza	Sistema	Note
PPZB5450-021010	10	150	1500	Gealan S8000 - Salam.Design ID	Ral7035
PPZB5460-021010	10	200	2000	Gealan S8000 - Salam.Design iD	Ral7035
PPZB5090-021010	10	350	3500	Gealan S8000 - Salam.Design iD	Ral7035
PPZB6000-021010	10	450	4500	Gealan S8000 - Salam.Design iD	Ral7035

Per il fissaggio dell'anta secondaria Schema A

1103.2**ADATTATORE ANTA FISSA VEKASLIDE 82 ECO PASS**

da utilizzare in combinazione con soglia ECO PASS gruppo 1083



Cod.Pezzo	Q.tà Scatola	Gr	Lunghezza	Sistema	Note
PPZB4270-021010	10	150	1500	Vekaslide 82	Ral7035
PPZB4280-021010	10	200	2000	Vekaslide 82	Ral7035
PPZB4290-021010	10	250	2500	Vekaslide 82	Ral7035
PPZB4300-021010	10	350	3500	Vekaslide 82	Ral7035
PPZB4310-021010	10	450	4500	Vekaslide 82	Ral7035
PPZB4330-021010	10	700	7000	Vekaslide 82	Ral7035

Per il fissaggio dell'anta secondaria Schema A

SUPPORTO L VEKASLIDE 82 ECO PASS

da utilizzare in combinazione con soglia ECO PASS gruppo 1083



1103.2.1

HS-PORTAL

Cod.Pezzo	Q.tà Scatola	Gr	Lunghezza	Sistema	Note
PPZB4200-021010	10	350	3500	Vekaslide 82	Ral7035
PPZB4210-021010	10	400	4000	Vekaslide 82	Ral7035
PPZB4220-021010	10	450	4500	Vekaslide 82	Ral7035
PPZB4230-021010	10	500	5000	Vekaslide 82	Ral7035
PPZB4250-021010	1	670	6700	Vekaslide 82	Ral7035
PPZB4260-021010	10	700	7000	Vekaslide 82	Ral7035

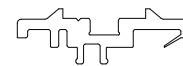

ADATTATORE ANTA FISSA REHAU GENE0 ECO PASS

da utilizzare in combinazione con soglia ECO PASS gruppo 1083



1103.3

Cod.Pezzo	Q.tà Scatola	Gr	Lunghezza	Sistema	Note
PPZB5280-021010	10	150	1500	Rehau Geneo	Ral7035
PPZB5290-021010	10	200	2000	Rehau Geneo	Ral7035
PPZB5490-021010	10	250	2500	Rehau Geneo	Ral7035
PPZB5080-021010	10	350	3500	Rehau Geneo	Ral7035
PPZB5100-021010	10	700	7000	Rehau Geneo	Ral7035

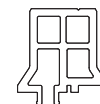

Per il fissaggio dell'anta secondaria Schema A

ADATTATORE ANTA FISSA PREMIDOOR 76 ECO PASS

da utilizzare in combinazione con soglia ECO PASS gruppo 1083



1103.4

Cod.Pezzo	Q.tà Scatola	Gr	Lunghezza	Sistema	Note
PPZB4540-021010	10	150	1500	Premidoor 76	Ral7035
PPZB4550-021010	10	200	2000	Premidoor 76	Ral7035
PPZB4560-021010	10	250	2500	Premidoor 76	Ral7035
PPZB4570-021010	10	350	3500	Premidoor 76	Ral7035
PPZB4600-021010	10	700	7000	Premidoor 76	Ral7035

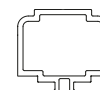

Per il fissaggio dell'anta secondaria Schema A

1103.5**ADATTATORE ANTA FISSA PREMIDOOR 88 ECO PASS**

da utilizzare in combinazione con soglia ECO PASS gruppo 1083

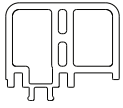

Cod.Pezzo	Q.tà Scatola	Gr	Lunghezza	Sistema	Note
PPZB5530-021010	10	150	1500	Premidoor 88	Ral7035
PPZB5540-021010	10	200	2000	Premidoor 88	Ral7035
PPZB5550-021010	10	250	2500	Premidoor 88	Ral7035
PPZB5560-021010	10	350	3500	Premidoor 88	Ral7035
PPZB5590-021010	10	700	7000	Premidoor 88	Ral7035

1103.6**ADATTATORE ANTA FISSA EVOLUTIONDRIVE ECO PASS**

da utilizzare in combinazione con soglia ECO PASS gruppo 1083

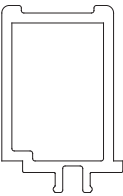

Cod.Pezzo	Q.tà Scatola	Gr	Lunghezza	Sistema	Note
PPZB4680-021010	10	150	1500	Salamander 82	Ral7035
PPZB4690-021010	10	200	2000	Salamander 82	Ral7035
PPZB4700-021010	10	250	2500	Salamander 82	Ral7035
PPZB4710-021010	10	350	3500	Salamander 82	Ral7035

1103.10**ADATTATORE ANTA FISSA EP H 5 ECO PASS**

da utilizzare in combinazione con soglia ECO PASS gruppo 1083

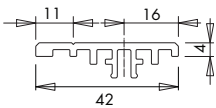
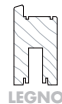

H 5

Cod.Pezzo	Q.tà Scatola	Gr	Lunghezza	Note
PPZB5480-021010	10	150	1500	Ral7035
PPZB5390-021010	10	200	2000	Ral7035
PPZB5400-021010	10	250	2500	Ral7035
PPZB5160-021010	10	350	3500	Ral7035
PPZB5170-021010	10	450	4500	Ral7035
PPZB5180-021010	10	700	7000	Ral7035

Da applicare sul profilo compensazione Schema A

ADATTATORE ANTA FISSA EP H M ECO PASS

da utilizzare in combinazione con soglia ECO PASS gruppo 1083

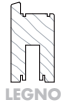

Cod.Pezzo	Q.tà Scatola	Gr	Lunghezza	Note
PPZB5410-021010	10	150	1500	Ral7035
PPZB5420-021010	10	200	2000	Ral7035
PPZB5430-021010	10	250	2500	Ral7035
PPZB5190-021010	10	350	3500	Ral7035
PPZB5200-021010	10	450	4500	Ral7035
PPZB5210-021010	10	700	7000	Ral7035

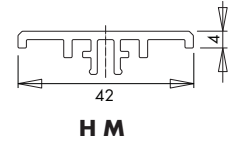

da applicare sul profilo compensazione Schema A

GUARNIZIONE MP EP H B171 B182 B203 ECO PASS

da utilizzare in combinazione con soglia ECO PASS gruppo 1083

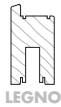

Cod.Pezzo	Q.tà Scatola	Sistema	Note
PMRB6021-021010	20	Anta da 68 mm	Ral7035
PMRB6022-021010	20	Anta da 68 mm	Ral7035
PMRB6031-021010	20	Anta da 78 mm	Ral7035
PMRB6032-021010	20	Anta da 78 mm	Ral7035
PMRB6041-021010	20	Anta da 92 mm	Ral7035
PMRB6042-021010	20	Anta da 92 mm	Ral7035

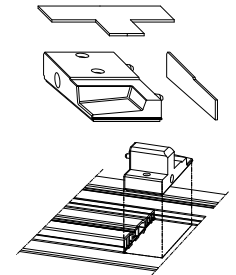

1103.11

HS-PORTAL

1105

1105.1**GUARNIZIONE MP EP KF ECO PASS**

da utilizzare in combinazione con soglia ECO PASS gruppo 1083

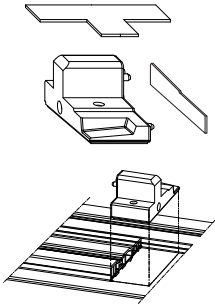

Cod.Pezzo	Q.tà Scatola	AP	Sistema	Note
PMRB6071-021010	20	Dx	Gealan S9000	Ral7035
PMRB6072-021010	20	Sx	Gealan S9000	Ral7035
PMRB6121-021010	20	Dx	Gealan S9000 Design	Ral7035
PMRB6122-021010	20	Sx	Gealan S9000 Design	Ral7035
PMRB6011-021010	20	Dx	Gealan S8000	Ral7035
PMRB6012-021010	20	Sx	Gealan S8000	Ral7035
PMRB6171-021011	20	Dx	PremiDoor 76	Ral7035
PMRB6172-021011	20	Sx	PremiDoor 76	Ral7035
PMRB6061-021010	20	Dx	PremiDoor 88	Ral7035
PMRB6062-021010	20	Sx	PremiDoor 88	Ral7035
PMRB6301-021011	1	Dx	Premidoor Lux 76	Ral7035
PMRB6302-021011	1	Sx	Premidoor Lux 76	Ral7035
PMRB6161-021011	20	Dx	Salamander EvevolutionDrive	Ral7035
PMRB6162-021011	20	Sx	Salamander EvevolutionDrive	Ral7035
PMRB5141-021010	1	Dx	Salamander 82 Free	Ral7035
PMRB5142-021010	1	Sx	Salamander 82 Free	Ral7035
PMRB0121-021012	20	Dx	Rehau Geneo	Ral7035
PMRB0122-021012	20	Sx	Rehau Geneo	Ral7035
PMRB0411-021010	20	Dx	Rehau Synego	Ral7035
PMRB0412-021010	20	Sx	Rehau Synego	Ral7035
PMRB6131-021011	20	Dx	Vekaslide 82	Ral7035
PMRB6132-021011	20	Sx	Vekaslide 82	Ral7035

1107**CONF.GUARNIZIONI SCHEMA D ECO PASS**

da utilizzare in combinazione con soglia ECO PASS gruppo 1083

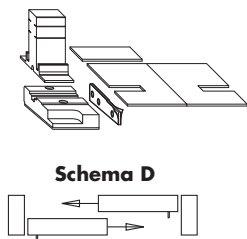
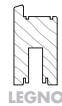

Cod.Pezzo	Q.tà Scatola	AP	Tipo
PMRB3111-021012	1	Dx	B171
PMRB3112-021012	1	Sx	B171
PMRB3121-021012	1	Dx	B182
PMRB3122-021012	1	Sx	B182
PMRB3131-021011	1	Dx	B190
PMRB3132-021011	1	Sx	B190
PMRB3141-021011	1	Dx	B194
PMRB3142-021011	1	Sx	B194
PMRB3151-021011	1	Dx	B203
PMRB3152-021011	1	Sx	B203

CONF. GUARNIZIONI SCHEMA D ECO PASS

da utilizzare in combinazione con soglia ECO PASS gruppo 1083



1107.1

Cod.Pezzo	Q.tà Scatola	AP	Tipo	Sistema
PMRB4241-021010	0	Dx		Premidoor 76
PMRB4242-021010	0	Sx		Premidoor 76
PMRB4131-021010	1	Dx	B190	Rehau Synego
PMRB4132-021010	1	Sx	B190	Rehau Synego
PMRB3141-021011	1	Dx	B194	Salamander EvolutionDrive
PMRB3142-021011	1	Sx	B194	Salamander EvolutionDrive
PMRB3161-021010	1	Dx		Vekaslide 82
PMRB3162-021010	1	Sx		Vekaslide 82

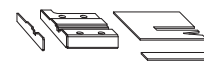

Schema D

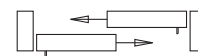

PROFILO COMPENSATORE SCHEMA D ECO PASS

da utilizzare in combinazione con soglia ECO PASS gruppo 1083



1109

Cod.Pezzo	Q.tà Scatola	Gr	Lunghezza	Colore
PPTB0950-524010	1	150	1500	Argento EV1
PPTB0960-524010	1	250	2500	Argento EV1
PPTB0970-524010	1	350	3500	Argento EV1
PPTB0980-524010	1	670	6700	Argento EV1

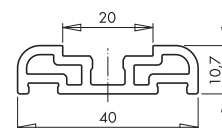

Schema D

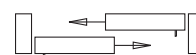

CONF. SUPPORTI SCHEMA D ECO PASS

da utilizzare in combinazione con soglia ECO PASS gruppo 1083

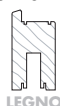

1111

Cod.Pezzo	Q.tà Scatola	A (mm)	B (mm)	Tipo	Sistema
PMZB7250-021020	10	7,80	5,70	B171	
PMZB7260-021020	10	8,23	6,13	B182	
PMZB7270-021020	10	8,39	6,29	B190	
PMZB7290-021020	10	8,62	6,53	B194	Salamander EvolutionDrive
PMZB7280-021020	10	8,80	6,70	B203	

Schema D

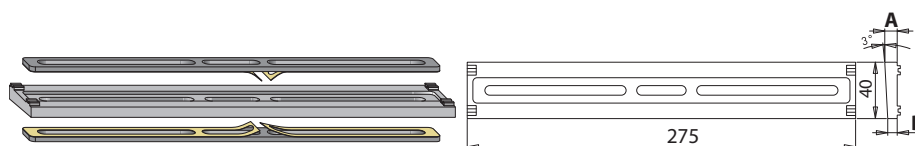
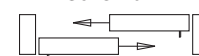

1111.1**CONF. SUPPORTI SCHEMA D ECO PASS**

da utilizzare in combinazione con soglia ECO PASS gruppo 1083



Schema D

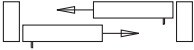

Cod.Pezzo	Q.tà Scatola	Sistema
PMZB7630-021020	10	Rehau Synego
PMZB7520-021020	1	Vekaslide 82

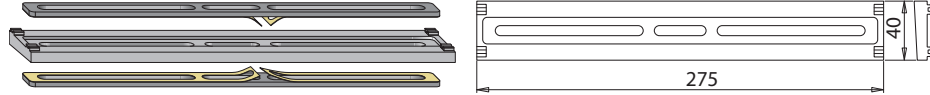
**1112****PROFILO DI RIEMPIMENTO SCHEMA D ECO PASS**

Schema D

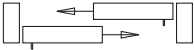

Cod.Pezzo	Q.tà Scatola	Sistema
PPZB6250-021010	10	Rehau Synego

1117**SOSTEGNO CARRELLI PREMIDOOR 76/88 HS**

Cod.Pezzo	Q.tà Scatola	Sistema
PZUB1090-099030	20	Premidoor 76-88

N.B.: il codice PZUB1090-099030 si riferisce ad una confezione da 20 pezzi

CONF. GUARNIZIONE ANTA HS

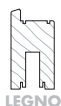

LEGNO

Cod.Pezzo	Q.tà Scatola	Colore	Note
PDPB0030-099010	1	Nero	Sacchetto da 17,5 mt.
PDPB0040-099010	1	Nero	Scatola da 100 mt.
PDPB0030-0E6010	1	Argento Ral7040	Sacchetto da 17,5 mt.
PDPB0510-097011	1	Argento	a palloncino D8 L=100 m
PDPB0730-023010	1	Nero	Sacchetto da 15 mt.

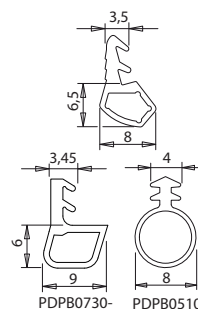

1122

GUARNIZIONE ANTA HH0134-02 HS

Saldata a 90°

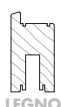

LEGNO

Cod.Pezzo	Q.tà Scatola	Colore	Note
PDPB0070-099010	1	Nero	L=2700 mm
PDPB0080-099010	1	Nero	L=3400 mm

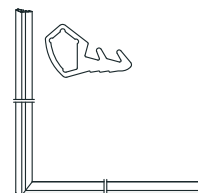

GUARNIZIONE A SPAZZOLINO PB 048.1100-3P HS



PVC

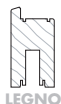

LEGNO

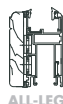

ALL-LEG

Cod.Pezzo	Q.tà Scatola	Colore	Note
PDPB0600-097010	1	Argento	L=100 m



1123

GUARNIZIONE ANTA HH0134 HS

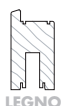

LEGNO

Cod.Pezzo	Q.tà Scatola	Tipo	Colore	Note
PDPB0100-099010	1	HH0134-01	Nero	L=8 mt
PDPB0090-099010	1	HH0134-01	Nero	L=100 mt
PDPB0050-099010	1	HH0134-05	Nero	L=3,4 mt
PDPB0060-099010	1	HH0134-05	Nero	L=100 mt

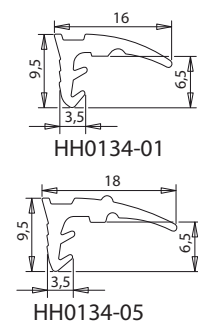

1125**RISCONTRO SHG**

per cremonesi con gancio gruppi 1020-1021-1022-1023

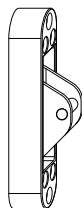
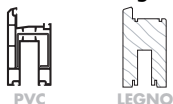

Cod.Pezzo	Q.tà Scatola	Note
PRSB0010-100010	10	

1125.1**CONF. PIASTRINA HS SHG INOX**

per cremonesi con gancio gruppi 1020-1021-1022-1023

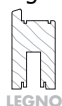

Cod.Pezzo	Q.tà Scatola	Note
PMZB0800-X00010	10	

1125.2**CONF.PROTEZIONE IN METALLO HS SHG**

per cremonesi con gancio gruppi 1020-1021-1022-1023

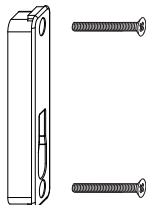

Cod.Pezzo	Q.tà Scatola	Sistema
PGZB0260-025010	1	Gealan S9000
PGZB0270-025010	1	Premidoor 88/76
PGZB0280-025010	1	Vekaslice 82
PGZB0290-025010	1	Salamander 82
PGZB0300-025010	1	Rehau Synego
PGZB0320-025010	1	Aluplast HST 85
PGZB0330-025010	1	Rehau Geneo

SPESORE PER RISCONTRO HS SHG

per cremonesi con gancio gruppi 1020-1021-1022-1023



PVC

Cod.Pezzo	Q.tà Scatola	Sistema	Spessore
PGZB0220-023010	1	Vekaslide 82	14
PGZB0230-023010	1		14,9
PGZB0310-023010	1	Salamander EvolutionDrive rinforzo da 2 mm	19,5
PGZB0210-023010	1	Rehau Synego Salamander EvolutionDrive rinforzo da 4 mm	22,5
PGZB0250-023010	1	PremiDoor 76	22,5/6
PGZB0200-023010	1	Gealan S9000	23

1125.3

HS-PORTAL

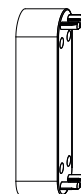

SPESORE CREMONESE HS



PVC

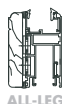

ALL-LEG

Cod.Pezzo	Q.tà Scatola	Tipo	Spessore
PDZB0040-096010	1	A0001	16,0
PDZB0050-096010	1	A0020	18,0
PDZB0060-096010	1	A0029	20,0
PDZB0070-096010	1	A0007	23,0
PDZB0080-096010	1	A0004	25,0
PDZB0140-096010	1	A0002	35,0
PDZB0100-096010	1	A0008	27,0
PDZB0110-096010	1	A0006	30,0
PDZB0120-096010	1	A0018	31,0
PDZB0130-096011	1	A0015	32,0
PDZB0010-096010	1	A0179	11.5

1126

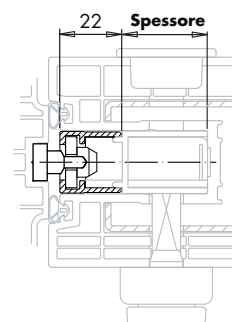

22 Spessore

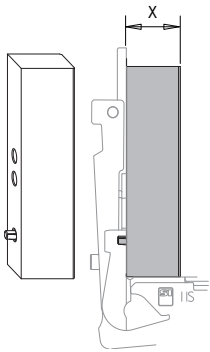
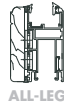
1126.1**SPESSORE CARRELLO ANGOLARE HS**

Cod.Pezzo	Q.tà Scatola	Tipo	Quota X
PDZB0210-099010	25	A0169	11,5
PDZB0220-099010	25	A0212	15,0
PDZB0230-099010	25	A0001	16,0
PDZB0240-099010	25	A0020	18,0
PDZB0250-099010	25	A0029	20,0
PDZB0260-099010	25	A0302	21,5
PDZB0270-099010	25	A0005	22,0
PDZB0280-099010	25	A0007	23,0
PDZB0290-099010	25	A0004	25,0
PDZB0300-099010	25	A0008	27,0
PDZB0310-099010	25	A0006	30,0
PDZB0320-099010	25	A0018	31,0
PDZB0330-099010	25	A0015	32,0
PDZB0340-099010	25	A0002	35,0

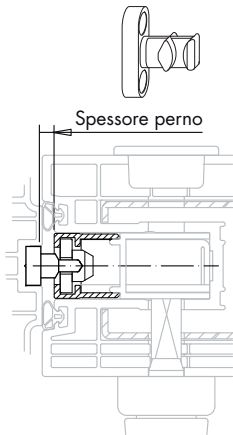
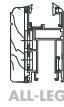
1127**PERNO DI CHIUSURA INFERIORE HS**

Cod.Pezzo	Q.tà Scatola	Tipo	Spessore
719404	1	A0012	4,0
719312	1	A0020	7,0
634.2834.5004X60	1	A0001	8,0
719220	1	A0005	8,5
719237	1	A0006	9,0
719343	1	A0009	14,0
719268	1	A0013	16,0
719299	1	A0002	19,5
722534	1	A0004	20,0

PERNO DI CHIUSURA SUPERIORE HS

1127.1

HS-PORTAL



PVC

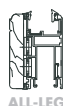

ALL-LEG

Cod.Pezzo	Q.tà Scatola	Tipo	Spessore
PRTB0320-100030	20	A0012	4,0
PRTB0350-100030	1	A0020	7,0
719190	1	A0001	8,0
PRTB0340-100030	20	A0005	8,5
PRTB0300-100030	20	A0006	9,0
PRTB0360-100030	1	A0009	14,0
719244	1	A0013	16,0
PRTB0390-10003	1	A0002	19,5
719251	1	A0004	20,0

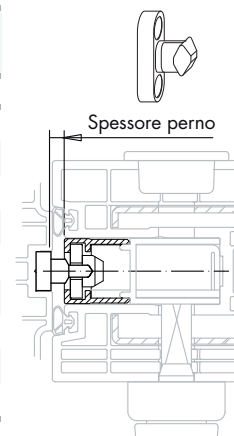

N.B: I codici PRTB0300, PRTB0320, PRTB0340 e PRTB0360 si riferiscono a confezioni da 20 pezzi

SPESSORE HS

per perno chiusura gruppo 1127-1127.1



PVC

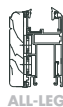

ALL-LEG

Cod.Pezzo	Q.tà Scatola	Spessore
721285	1	1
721292	1	2



1127.2

SPESSORE CARRELLO ANTERIORE HS [NEW]

utilizzare SOLO con il binario piatto (gruppo 1082)



PVC

Cod.Pezzo	Q.tà Scatola	Gr	Tipo	Spessore
PZUB0340-099020	10	3		3,0
PZUB0330-099020	10	5		5,0
PZUB0320-099020	10	6		6,0
PZUB0310-099020	10	8		8,0
PZUB0300-099020	10	10,5		10,5
840269	1		A0008	1,5
861721	1		A0011	6,0



N.B.:

- il tipo Gr.6 H=6,0 mm viene utilizzato con i sistemi:
Aluplast HST tipo A0022, Koemmerling tipo A0009, Veka tipo A0017
- il tipo Gr.8 H=8,0 mm viene utilizzato con il sistema Premidoor tipo A0213

N.B.: i codici che terminano con 20, si riferiscono a confezioni da 10 pezzi

1128.1**SPESSORE CARRELLO POSTERIORE HS [NEW]**

utilizzare SOLO con il binario piatto (gruppo 1082)



Cod.Pezzo	Q.tà Scatola	Gr	Tipo	Spessore
PZUB0390-099020	10	3		3,0
PZUB0380-099020	10	5		5,0
PZUB0370-099020	10	6		6,0
PZUB0360-099020	10	8		8,0
PZUB0350-099020	10	10,5		10,5
840276	1		A0008	1,5
861738	1		A0011	6,0

N.B.:

- il tipo Gr.6 H=6,0 mm viene utilizzato con i sistemi:
Aluplast HST tipo A0022, Koommerling tipo A0009, Veka tipo A0017
- il tipo Gr.8 H=8,0 mm viene utilizzato con il sistema Premidoor tipo A0213

N.B.: I codici che terminano con 20, si riferiscono a confezioni da 10 pezzi**1128.2****CONF.SPESSORI HS**

per carrello anteriore e posteriore



Cod.Pezzo	Q.tà Scatola	Spessore
PMZB0850-097010	1	5
PMZB0540-097010	1	8
PMZB0200-097010	1	10,5

1142**CONF. ELEMENTO D'ARRESTO HS**

schema C-F-G

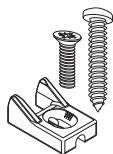
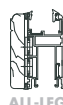
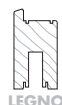

Cod.Pezzo	Q.tà Scatola
238691	1

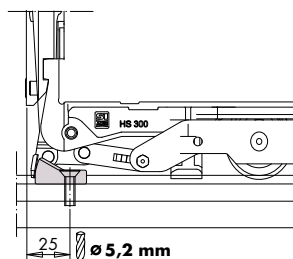

CONF. MINUTERIE HS

1144

HS-PORTAL



PVC

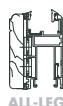

ALL-LEG

Cod.Pezzo	Q.tà Scatola	
PMZB0090-100010	1	

La confezione comprende: 1 vite M5x13 mm, 2 spine cilindriche 6x36 mm,
1 tappo per foro vite cilindro

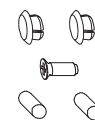

FINE CORSA SUPERIORE FRIZIONATO SC002 HS

1146

PVC



LEGNO

Cod.Pezzo	Q.tà Scatola	
PZUB1070-100010	10	

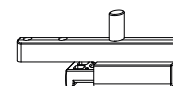

N.B.: verificare su quali guide superiori l'accessorio può essere utilizzato !

SUPPORTO TUBOLARE 20X15 HS

1147

da utilizzare in combinazione con fine corsa frizionato gruppo 1146



PVC

Cod.Pezzo	Q.tà Scatola	
PZUB1270-100020	20	

N.B.: il codice PZUB1270-10020 si riferisce ad una confezione da 10 pezzi

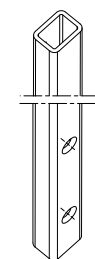

1148

CONF. FINE CORSA INFERIORE FRIZIONATO HS

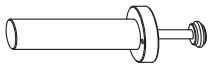
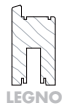

Cod.Pezzo	Q.tà Scatola	
PMZB0130-000010	20	

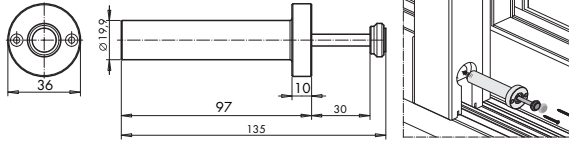

1150

CONF. FINE CORSA HS

schema D-G-F

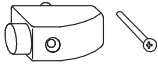
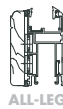
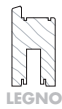

Schema D



Schema F



Cod.Pezzo	Q.tà Scatola	Colore
PMZB0140-002010	20	Bianco
PMZB0140-021011	20	Grigio RAL7035
PMZB0140-023010	20	Nero

Da utilizzare con tutti gli schemi soluzione con maniglione interno ed esterno

1152

CHIUSURA MEDIANA VERTICALE HS

da montare sul nodo centrale

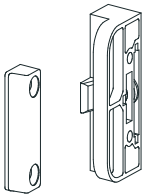
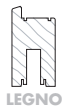

Cod.Pezzo	Q.tà Scatola	
PMZB0150-100010	20	

CHIUSURA MEDIANA VERTICALE HS

da utilizzare SOLO con listello di battuta 'C' (gruppo 1042)

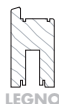

Cod.Pezzo	Q.tà Scatola	
PMZB0210-100010	20	

1153

HS-PORTAL

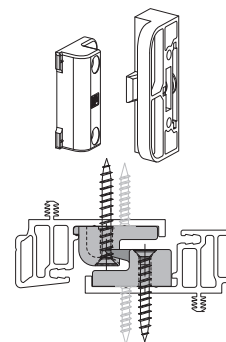

TERMINALE IN GOMMA HS

utilizzare con listello di battuta 'B' in legno

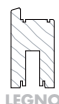

Cod.Pezzo	Q.tà Scatola	Colore	Note
PDIB0110-002010	1	Bianco	per binario alto
PDIB0110-023010	50	Nero	per binario alto
PDIB0110-0E6010	50	Argento Ral7040	per binario alto
PDIB0120-023010	1	Nero	per binario piatto
PDIB0120-0E6010	1	Argento Ral7040	per binario piatto

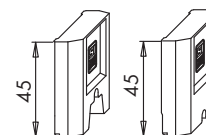

1154

SOFT CLOSE SC001

ammortizzatore in apertura e chiusura anta - da utilizzare con guida gruppo 1070

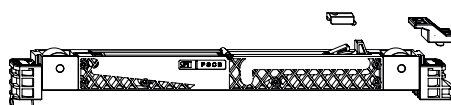
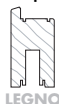

Cod.Pezzo	Q.tà Scatola	Note
PSCB0020-021010	10	Peso anta < 100 kg
PSCB0030-021010	10	Peso anta tra 101 a 200 kg
PSCB0040-021010	10	Peso anta tra 201 a 400 kg

1156

1156.1**SOFT-CLOSE HH/KF**

ammortizzatore in apertura e chiusura anta

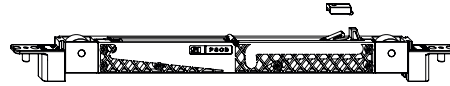

Cod.Pezzo	Q.tà Scatola	Note
PSCB0120-021010	1	Peso anta < di 100 kg
PSCB0130-021010	1	Peso anta tra 101 a 200 kg
PSCB0140-021010	1	Peso anta tra 201 a 400 kg

1156.2**CONF. SPESSORI HS SOFT-CLOSE**

da utilizzare con SOFT-CLOSE HH/KF gruppo 1156.1

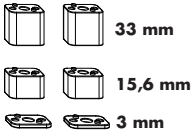
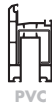

Cod.Pezzo	Q.tà Scatola	Spessore	Note
PZUB0550-021110	2	3	conf. 2 pz
PZUB0560-021110	2	16,6	conf. 2 pz
PZUB0540-021110	2	33	conf. 2 pz

1157**CONF. ACCESSORI GUIDA ANTA SUPERIORE SC001 HS**

da utilizzare in combinazione con guida SC001 gruppo 1070

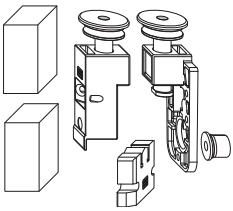
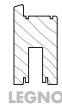

Cod.Pezzo	Q.tà Scatola	Colore
PMZB0640-021010	1	Grigio Ral7035
PMZB0640-002010	1	Bianco Ral9003
PMZB0640-023010	1	Nero

CONF. ACCESSORI GUIDA SUPERIORE SC002 HS

da utilizzare in combinazione con guida SC001 gruppo 1070.1

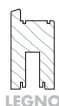

Cod.Pezzo	Q.tà Scatola	Colore
PMZB0870-021010	1	Grigio Ral7035
PMZB0870-002010	1	Bianco Ral9003
PMZB0870-023010	1	Nero

N.B: il codice PFZB0220-10020 si riferisce ad una confezione da 10 pezzi

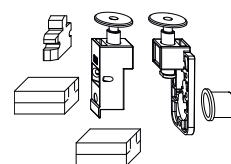

1157.2

CONF.ACCESSORI GUIDA SUPERIORE SC002 HS

da utilizzare in combinazione con fine corsa frizionato gruppo 1146

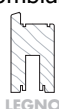

Cod.Pezzo	Q.tà Scatola	Colore
PMZB0890-021010	1	Grigio Ral7035
PMZB0890-002010	1	Bianco Ral9003
PMZB0890-023010	1	Nero

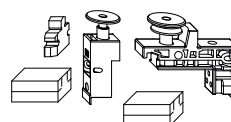

PIASTRA DI COPERTURA HS

inferiore/posteriore

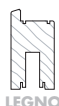

Cod.Pezzo	Q.tà Scatola	Colore	Note
PAPB0040-023010	100	Nero	per binario alto
PAPB0050-023010	1	Nero	per binario alto
PAPB0070-0E6010	100	Argento Ral7040	per binario alto
PAPB0060-023010	1	Nero	per binario piatto
PAPB0060-0E6010	1	Argento Ral7040	per binario piatto

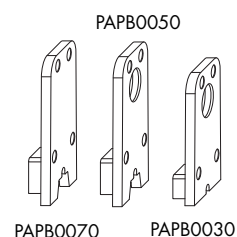

1158

SPESSORE IN GOMMA INFERIORE NODO CENTRALE HS

nodo centrale

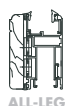
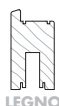

Cod.Pezzo	Q.tà Scatola	Tipo	Colore	Sistema	Note
NDIB0050-093010	1		Nero		H=4 mm
PDIB0010-0E6011	1		Ral 7040		66x48x19

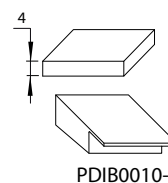

1160

1165

CONF. ACCESSORI SCHEMA G-H HS

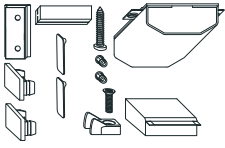
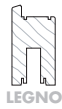

Cod.Pezzo	Q.tà Scatola	
238684	1	

1166

PERNO SCHEMA C-F HS

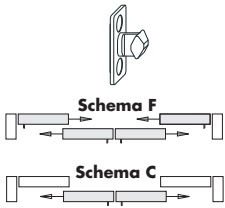
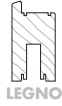

Cod.Pezzo	Q.tà Scatola	
719466	1	

1166.1

PIASTRINA FILETTATA SCHEMA C-F HS

da utilizzare in combinazione con perno (gruppo 1166)

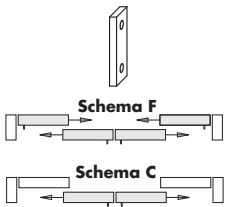
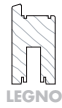

Cod.Pezzo	Q.tà Scatola	
821619	1	

1166.2

VITE PZD M5X20

da utilizzare in combinazione del perno+piastrina (gruppo1166-1166.1)

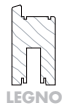

Cod.Pezzo	Q.tà Scatola	
857717	1	

GUARNIZIONE A PONTE SUPERIORE HS

1168

HS-PORTAL

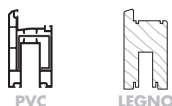

Cod.Pezzo	Q.tà Scatola	Gr	Note
PDIB0100-099010	1	2	L=62 mm
800072	1	3	L=96 mm
847329	1		L=78 mm - A0017
PDIB4090-099010	1		L=52 mm
PDIB0330-099010	1	78/12	L=78 mm
PDIB0350-099010	1	98/12	Sistema Synego schema D
PDIB0170-099010	1	120/15	Vekaslide 82 schema D

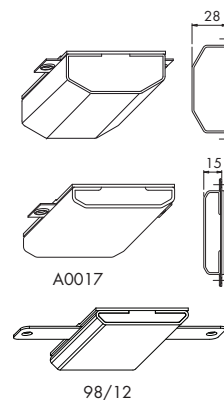

N.B.: il codice 847329 va utilizzato in combinazione con la guida universale ridotta (gruppo 1065)

PERNO FILETTATO M8X16

per il fissaggio dell'asta collegamento carrelli



Cod.Pezzo	Q.tà Scatola	Note
KDNA4020-100570	4	1 sacchetto contiene 4 pz

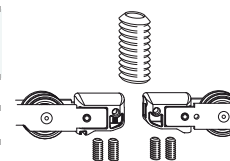

CONF. MANIGLIONE SI-LINE INTERNO HS

con conchiglia esterna lunga - per alzante scorrevole



Cod.Pezzo	Q.tà Scatola	Colore
PMHB0010-524013	1	Argento EV1
PMHB0010-502013	1	Bianco Ral9003
PMHB0010-501012	1	Bianco Ral9001
PMHB0010-512013	1	TDM Ral8022
PMHB0010-505012	1	Bianco Ral1013
PMHB0010-5H0013	1	Bronzo chiaro
PMHB0010-LH4013	1	Titanio opaco

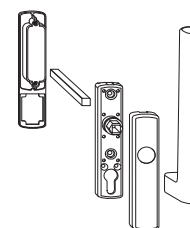

Fuori produzione sostituita da famiglia 1180.10

1180.10**CONF. MANIGLIONE SI-LINE INTERNO HS**

con conchiglia esterna lunga - per alzante scorrevole

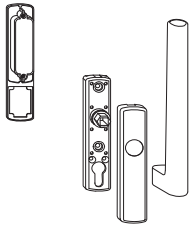
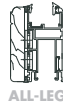
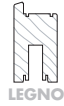

Cod.Pezzo	Q.tà Scatola	Colore
PMHB1010-524012	1	Argento EV1
PMHB1010-502012	1	Bianco Ral9003
PMHB1010-501010	1	Bianco Ral9001
PMHB1010-512012	1	TDM Ral8022
PMHB1010-5H0012	1	Bronzo chiaro
PMHB1010-LH4011	1	Titanio opaco
PMHB1010-523012	1	Nero RAL9905

* Escluso quadro e viti di fissaggio (vedi famiglia 1180.20)

1180.20**KIT QUADRO E VITI PER MANIGLIONE SI-LINE INTERNO HS**

Cod.Pezzo	Q.tà Scatola	Note
PMZB0250-100010	1	Lungh. quadro 98mm, lungh. vite 83mm
PMZB0270-100010	1	Lungh. quadro 117mm, lungh. Vite 99mm
PMZB0280-100010	1	Lungh. quadro 167mm, lungh. Vite 99mm

1182**CONF. MANIGLIONE INTERNO HS**

con conchiglia esterna - per alzante scorrevole

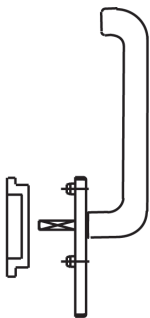
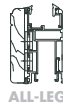
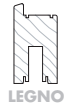

Cod.Pezzo	Q.tà Scatola	Colore
NMHB0060-538010	1	Ottone

CONF. MANIGLIONE A VASCHETTA HS

1184

HS-PORTAL



PVC

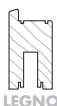

LEGNO

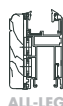

ALL-LEG

Cod.Pezzo	Q.tà Scatola	Colore
PHIB0050-025010	1	Argento EV1
PHIB0050-002010	1	Bianco Ral9003
PHIB0050-012010	1	TDM Ral8022

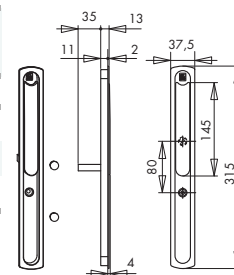

CONCHIGLIA ESTERNA HS

1185



PVC

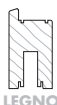

LEGNO

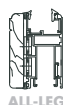

ALL-LEG

Cod.Pezzo	Q.tà Scatola	Colore
PSMB0020-525010	10	Argento EV1
PSMB0020-L02010	10	Bianco Ral9003
PSMB0020-LH0010	1	Bronzo chiaro
PSMB0020-523010	10	Nero

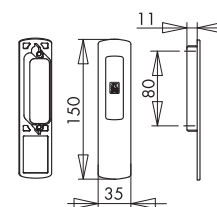

Articoli in eliminazione. Sostituiti da famiglia 1185.1

CONCHIGLIA ESTERNA HS

1185.1



PVC

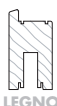

LEGNO

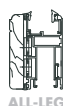

ALL-LEG

Cod.Pezzo	Q.tà Scatola	Colore
PSMB1020-524010	10	Argento EV1
PSMB1020-502010	10	Bianco Ral9003
PSMB1020-501010	10	Bianco Ral9001
PSMB1020-5H0010	10	Bronzo chiaro
PSMB1020-523010	10	Nero

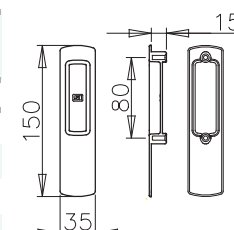

1186

MANIGLIONE ESTRAIBILE HS *

utilizzare con rosetta di copertura (gruppo 1187)



Cod.Pezzo	Q.tà Scatola	Colore
PHIB0060-502011	1	Bianco Ral9003

1187

ROSETTA DI COPERTURA HS *

maniglione estraibile (gruppo 1186)



Cod.Pezzo	Q.tà Scatola	Colore
PHZB0020-525011	1	Argento EV1
PHZB0020-502011	1	Bianco Ral9003
PHZB0020-512011	1	TDM Ral8022

* Disponibile su richiesta

1188

PIASTRINA DI COPERTURA ESTERNA HS *

L=150 mm

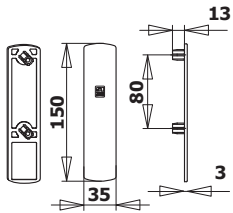

Cod.Pezzo	Q.tà Scatola	Colore
PHZB0030-525010	1	Argento EV1
PHZB0030-502010	1	Bianco Ral9003
PHZB0030-512010	1	TDM Ral8022

* Disponibile su richiesta

CONF. MANIGLIONE SI-LINE INTERNO PZ HS

con foro cilindro

alzante scorrevole da utilizzare in combinazione con gruppo 1192



PVC

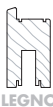

LEGNO

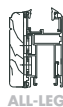

ALL-LEG

Cod.Pezzo	Q.tà Scatola	Colore
PMHB0050-524012	1	Argento EV1
PMHB0050-502012	1	Bianco Ral9003
PMHB0050-501012	1	Bianco Ral9001
PMHB0050-505012	1	Bianco Ral1013
PMHB0050-512012	1	TDM Ral8022
PMHB0050-5H0012	1	Bronzo chiaro
PMHB0050-5H4013	1	Titanio opaco

Fuori produzione sostituita da famiglia 1190.10

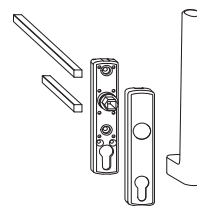

1190

CONF. MANIGLIONE SI-LINE INTERNO PZ HS

con foro cilindro

alzante scorrevole da utilizzare in combinazione con gruppo 1192



PVC



LEGNO

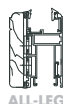

ALL-LEG

Cod.Pezzo	Q.tà Scatola	Colore
PMHB1050-524010	1	Argento EV1
PMHB1050-502010	1	Bianco Ral9003
PMHB1050-501010	1	Bianco Ral9001
PMHB1050-512010	1	TDM Ral8022
PMHB1050-5H0010	1	Bronzo chiaro
PMHB1050-LH4010	1	Titanio opaco
PMHB1050-523010	1	Nero Ral9005

* Escluso quadro e viti di fissaggio (vedi famiglia 1180.20)

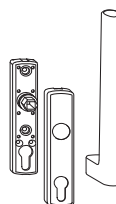

1190.10

CONF. MANIGLIONE SI-LINE ESTERNO PZ HS

con foro cilindro - alzante scorrevole ed alzante scorrevole con ribalta



PVC



LEGNO

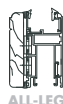

ALL-LEG

Cod.Pezzo	Q.tà Scatola	Colore
PMHB0040-524012	1	Argento EV1
PMHB0040-502012	1	Bianco Ral9003
PMHB0040-501012	1	Bianco Ral9001
PMHB0040-512012	1	TDM Ral8022
PMHB0040-5H0012	1	Bronzo chiaro
PMHB0040-LH4013	1	Titanio opaco
PMHB0040-523012	1	Nero RAL9905

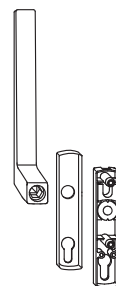

1192

1193**CONF. MANIGLIONE HS INTERNO/ESTERNO PZ**

con foro cilindro - per alzante scorrevole



PVC

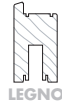

LEGNO

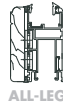

ALL-LEG

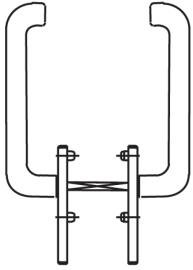

Cod.Pezzo	Q.tà Scatola	Colore
NMHB0070-538010	1	Ottone

1194**COPERCHIETTO PZ HS**

con foro cilindro



PVC

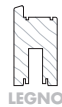

LEGNO

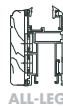

ALL-LEG



Cod.Pezzo	Q.tà Scatola	Colore
PKHB0040-524010	1	Argento EV1
PKHB0040-502010	1	Bianco Ral9003
PKHB0040-501010	1	Bianco Ral9001
PKHB0040-512010	1	TDM Ral8022
PKHB0040-505010	1	Bianco Ral1013
PKHB0040-5H0010	1	Bronzo chiaro

1200**VITI PER MANIGLIONI HS**

per il fissaggio del maniglione interno con maniglione esterno o con conchiglia



PVC

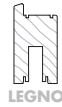

LEGNO

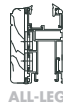

ALL-LEG



Cod.Pezzo	Q.tà Scatola	Lunghezza	Note
KDNA0070-100010	1	60	M5x60 mm
KDNA0080-100010	1	65	M5x65 mm
KDNA0100-100010	1	75	M5x75 mm
KDNA0120-100010	1	85	M5x85 mm
KDNA0190-100010	1	90	M5x90 mm
KDNA0200-100010	1	95	M5x95 mm

CONF. MOTORE MHS400 SMART SCHEMA A

1210

alzante scorrevole - portata kg 400 - colore: argento o bianco

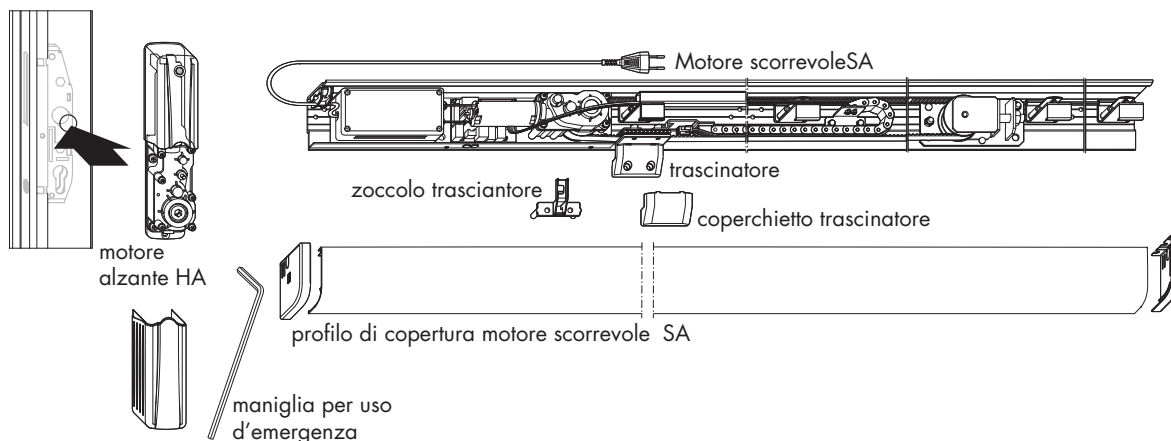

Cod.Pezzo	Q.tà Scatola	Gr	RAB max
MHS400 01	1	1-2-3	Larghezza interno telaio 2144-6666

CONF. MOTORE MHS400 SMART SCHEMA C

1212

alzante scorrevole - portata kg 400 - colore: argento o bianco

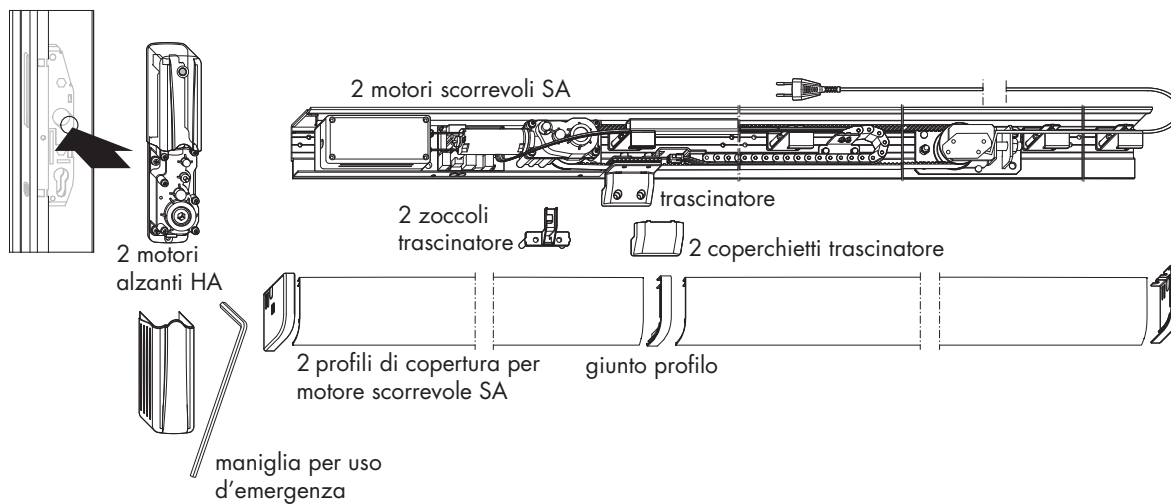

Cod.Pezzo	Q.tà Scatola	Gr	RAB max
MHS400C 00	1	1-2-3	Larghezza interno telaio 4284-13328

1214**TELECOMANDO AD INFRAROSSI**

a richiesta motore MHS400



Cod.Pezzo	Q.tà Scatola	
GZFB0020-025011	1	

1216**ROSETTA FORO CILINDRO**

motore MHS400

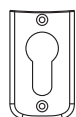

Cod.Pezzo	Q.tà Scatola	Colore
GZRS0010-025010	1	Argento EV1
GZRS0010-096010	1	Bianco

1218**ROSETTA DI COPERTURA**

motore MHS400

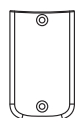

Cod.Pezzo	Q.tà Scatola	Colore
GZRA0010-025010	1	Argento EV1
GZRA0010-096010	1	Bianco

1220**MAGNETE UMA 002**applicare alla cremonese HS-HSK - diametro 10
per sensore elettromagnetico aerocontrol

Cod.Pezzo	Q.tà Scatola	Colore
PUMA0010-021010	10	Grigio Ral7005

■ CS-PORTAL
in linea

- Scorrevole in linea
pvc

CS PORTAL

Schema scorrevole in linea

PVC - Portata carrelli kg 30-50-80-150

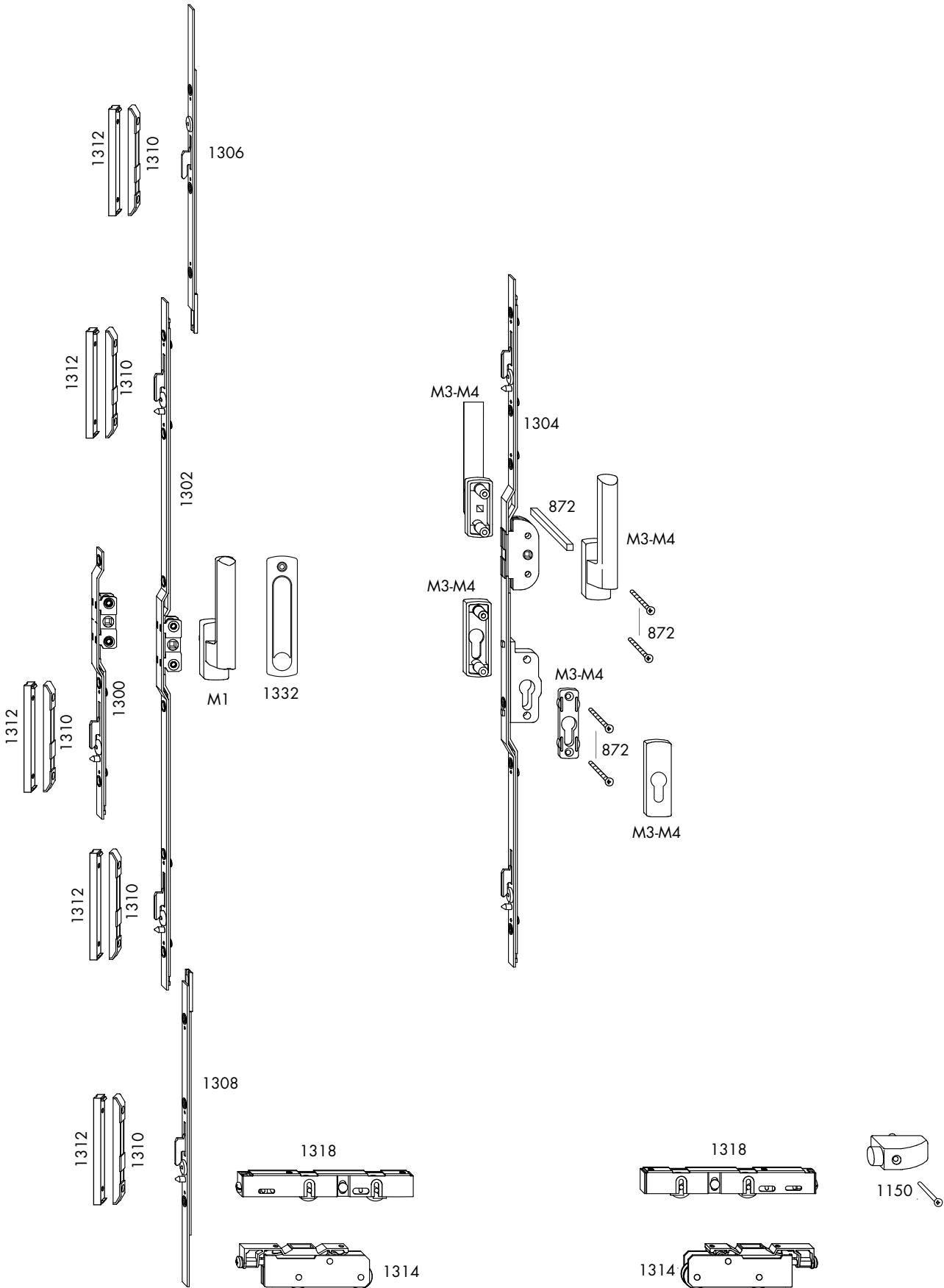
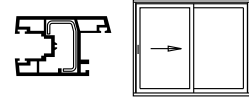

SCORREVOLI

cs02.eps

CS PORTAL

Schema quote riscontri e spessori
PVC

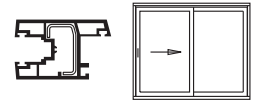

Riscontro piatto

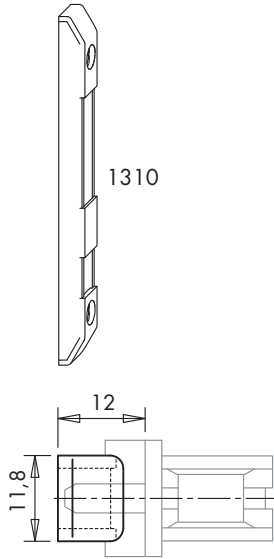

Riscontro A0010

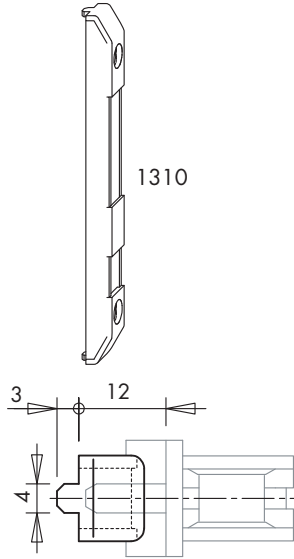

Riscontro A0116

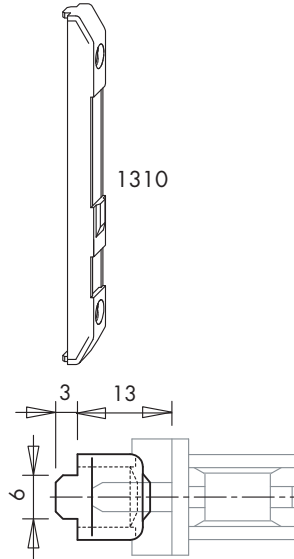

Riscontro A0213

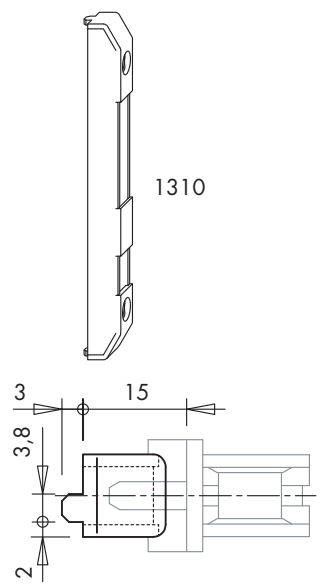

Spessore A0002

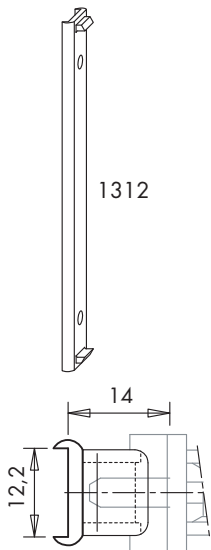

Spessore A0105

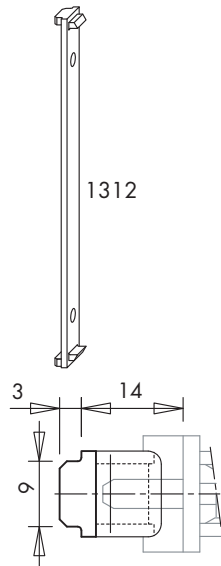

Spessore A0008

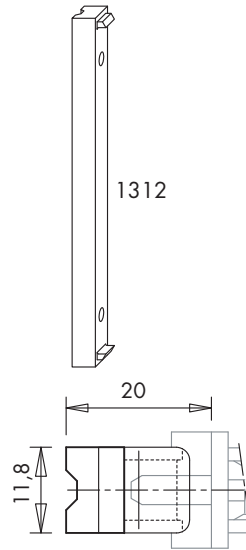

Spessore A0157

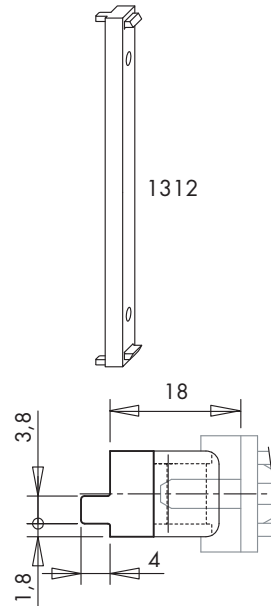

Spessore A0085

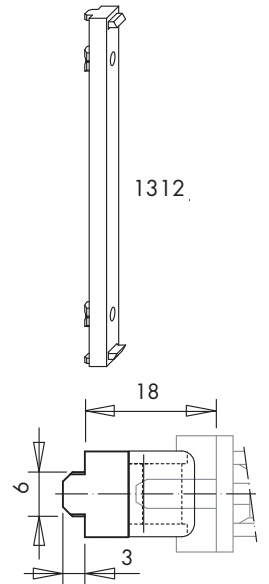

SCORREVOLI

CS PORTAL

Carrelli portata kg 80 e 150

PVC

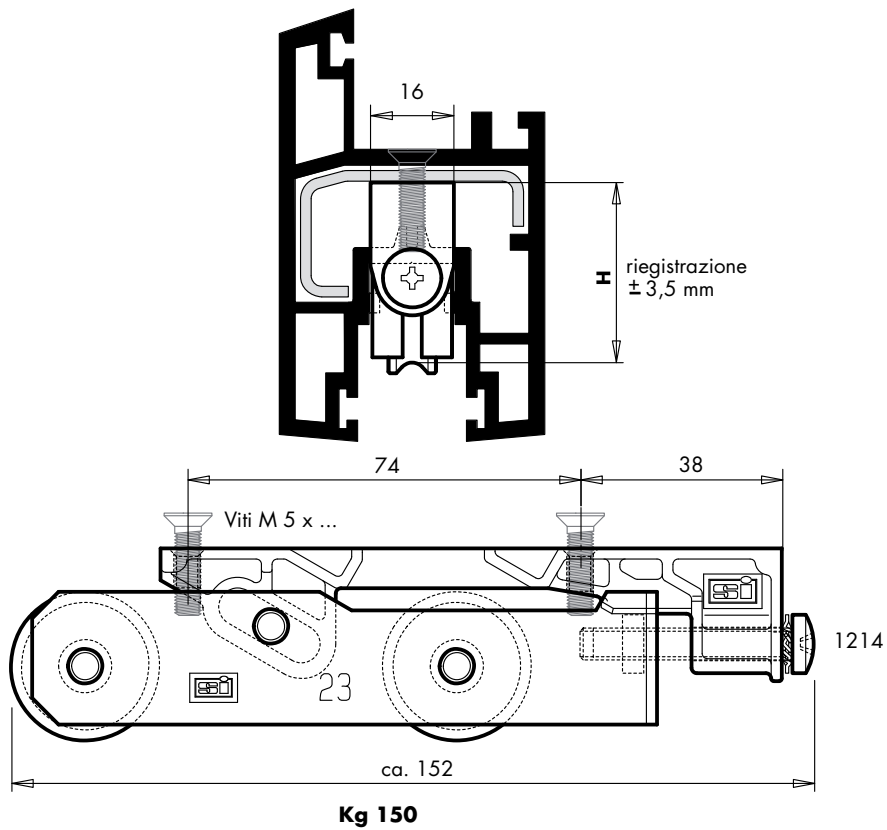
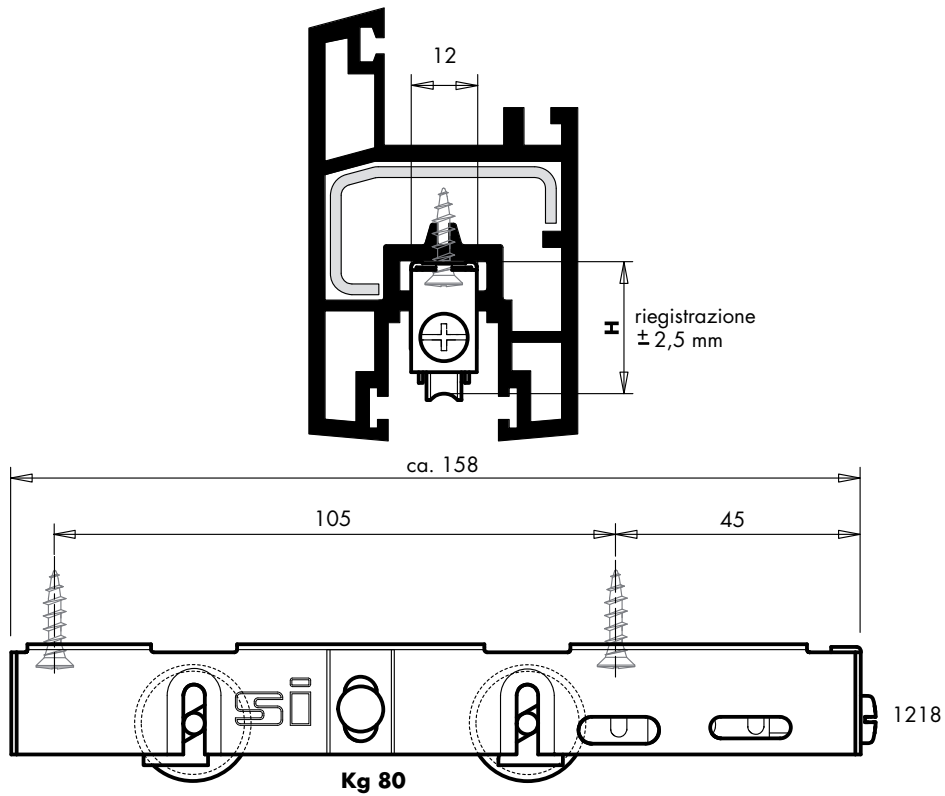
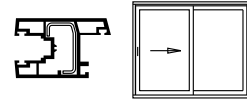



SCORREVOLI

CREMONESE CORTA CS

1300

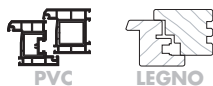
CS-PORTAL





Cod.Pezzo	Q.tà Scatola	FFH	HA	 E	Note
702611	10	440-1010	440-1010	9	L=300 mm
PGMD0060-100010	10	440-1010	440-1010	15	L=303 mm

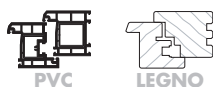

CREMONESE LUNGA CS

1302



Cod.Pezzo	Q.tà Scatola	Gr	HA	FFH	 E	Note
PGMD0110-100010	10	50	440-1010	440-1010	9	L=440 mm
PGMD0120-100010	10	50	440-1010	440-1010	15	L=440 mm
702628	10	100	1010-2400	1010-2400	9	L=1010 mm
PGMD0050-100010	10	100	1010-2400	1010-2400	15	L=1010 mm

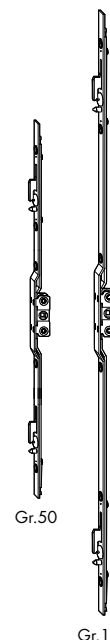

Gr.50

Gr.100

1304**CREMONESE PZ-17 LUNGA CS**

con scatola cilindro - entrata 17 mm

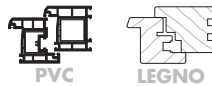

Cod.Pezzo	Q.tà Scatola	Gr	FFH	HA	Note
702802	10	100	1010-1800	1010-1800	L=1010 mm

1306**TERMINALE SUPERIORE CS**

Cod.Pezzo	Q.tà Scatola	FFH	HA	Note
718797	1	1801-2300	1801-2300	L=500 mm

TERMINALE INFERIORE CS

1308

CS-PORTAL

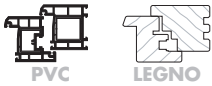

Cod.Pezzo	Q.tà Scatola	HA	FFH	Note
718780	1	1801-2300	1801-2300	L=500 mm



RISCONTRO CS

1310

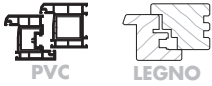

Cod.Pezzo	Q.tà Scatola	AP	Tipo
702987	100		
702994	100		A0010
703007	100		A0116
PRTD0031-100010	100	Dx	A0213
PRTD0032-100010	100	Sx	A0213



SPESSORE PER RISCONTRO

1312

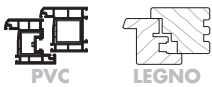

Cod.Pezzo	Q.tà Scatola	Tipo
703328	100	A0002
703076	100	A0008
PRUD0050-100010	100	A0085
703083	100	A0105
703335	100	A0157



1314**CARRELLO CS150**

portata kg 150 - registrabile

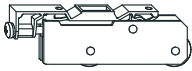
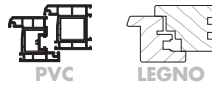

Cod.Pezzo	Q.tà Scatola	Tipo	Note
828298	20	A0008	Altezza 44,5 mm
824542	20	A0017	Altezza 30 mm
828304	20	A0018	Altezza 37,5 mm
828311	20	A0023	Altezza 34 mm
PLWD0030-100010	20	A0195	Altezza 49 mm
PLWD0050-100010	10	A0262	Altezza 28 mm

1318**CARRELLO CS80**

portata kg 80 - registrabile +/- 2,5 mm



Cod.Pezzo	Q.tà Scatola	Note
PLWD0010-000011	10	Altezza 21 mm
PLWD0040-000011	10	Altezza 24,5 mm
PLWD0080-000011	10	Altezza 17 mm

1332**MANIGLIETTA A VASCHETTA CS 22**

quadro 7 - applicabile dopo aver praticato uno scasso sul profilo anta

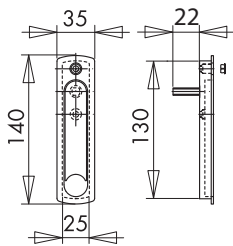
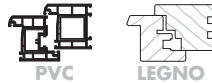

Cod.Pezzo	Q.tà Scatola	Colore	Lunghezza Quadro
PHID0090-025010	10	Argento EV1	22
PHID0090-004010	10	Bianco Ral9016	22
PHID0080-004010	100	Bianco Ral9016	31
PHID0090-005010	10	Bianco Ral1013	22
PHID0090-012010	10	TDM Ral8022	22
PHID0090-023010	100	Nero	22
PHID0030-000010	10	Grezzo	25

MANIGLIETTA PIATTA CS

quadro 7



1334

CS-PORTAL

Cod.Pezzo	Q.tà Scatola	Colore
900826	10	Bianco Ral9003
900833	10	TDM Ral8022

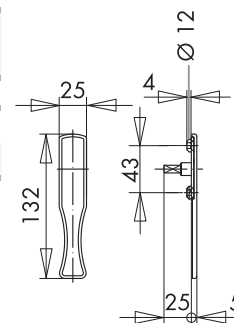

CONF. FINE CORSA HS

schema D



1150.CS

Cod.Pezzo	Q.tà Scatola	Colore
PMZB0140-002010	20	Bianco
PMZB0140-023010	20	Nero
PMZB0140-021011	20	Grigio RAL7035

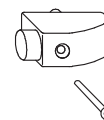

Schema D

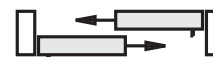



■ TAVOLE ACCESSORI SPECIFICI

- Sistemi in PVC - CS Portal



IMMAGINI LISTINO				1310		1312	
	PRODUTTORE	SISTEMA	TELAIO	ANTA	Riscontro CS 	Spessore CS 	
ALPHACAN	PFS	E 4100	E 4102	702994	A0010	-	-
	PFS Mini	E 4108	E 4109	702994	A0010	-	-
ALUPLAST	SF 60	100040	100039	702987	piatto	-	-
		100080	100082	702994	A0010	-	-
		100070	100072	702994	A0010	-	-
	Multi-sliding 96	100097	100x93	702987	piatto	703083	A0105
DECEUNINCK	Tecnocolor	3457	3474 3469	702987	piatto	703328	A0002
	Islide	5450	5460	702987	piatto	703328	A0002
GEALAN	SF	2029	3085	702994	A0010	-	-
		3029	3083	702994	A0010	-	-
	ST	3030	3031	702994	A0010	-	-
	SISTEM 74	5802	5803	PRTD0031-100010	A0213 dx	-	-
		5802	5805	PRTD0032-100010	A0213 sx	-	-
HT-TROPLAST	Trocral	91500	925500 925600	702987	piatto	703083	A0105
PROFINE	Premiline	-	6041	PRTD0031-100010	A0213 dx	-	-
		-	6040	PRTD0032-100010	A0213 sx	-	-
		-	6041	PRTD0031-100010	A0213 dx	-	-
		-	6040	PRTD0032-100010	A0213 sx	-	-
KOEMMERLING	SF 2 - ES	1385	1386	702987	piatto	703335	A0157
			1391	702987	piatto	703335	A0157
	SF 3	1397	1396	702994	A0010	-	-
REHAU	S 717	624802	624812	702987	piatto	703328	A0002
			557090				
			557091				
			557100				
			557141				
	S 781	614823	614833				
S 920	500013	500043					
SALAMANDER	Atrium	-	-	703007	A0116	-	-
	EvolutionDrive SF	-	-	703007	A0116	-	-
	Design Id.Jetline	610040	611020	702987	piatto	703076	A0008
SCHUECO	Corona S74	-	-	702994	A0010	-	-
VEKA	Ekosol	105.242 105.245	105.240	703007	A0116	-	
			105.241				
			105.240				
			105.241				
	Ekosol 90	105.310	105.312				

Note :

- Produttore Aluplast telaio 10080 anta 100082 e sistema "SF 60" tabelle di taglio sistemista aria 15 mm, riscontri in aria 12 mm, calcolare larghezza anta **+3mm**



IMMAGINI LISTINO				1314	1318		
	PRODUTTORE	SISTEMA	TELAIO	ANTA	Carrello CS 150 registrabile 	Carrello CS 80 registrabile 	
ALPHACAN	PFS	E 4100	E 4102	824542	A0017	PLWD0040-000011	HV24,5
	PFS Mini	E 4108	E 4109	824542	A0017	PLWD0010-000011	HV21
ALUPLAST	SF 60	100040	100039	828311	A0023	-	-
		100080	100082	828304	A0018	PLWD0010-000011	HV21
		100070	100072	824542	A0017	-	-
	Multi-sliding 96	100097	100x93	828304	A0018	PLWD0010-000011	HV21
DECEUNINCK	Tecnocolor	3457	3474 3469	-	-	PLWD0080-000011	HV17
	Islide	5450	5460	-	-	PLWD0080-000011	HV17
GEALAN	SF	2029	3085	824542	A0017	PLWD0040-000011	HV24,5
		3029	3083	828298	A0008	PLWD0040-000011	HV24,5
	ST	3030	3031	828304	A0018	PLWD0010-000011	HV21
	SISTEM 74	5802	5803	824542	A0017	PLWD0010-000011	HV21
		5802	5805	828298	A0008	PLWD0010-000011	HV21
HT-TROPLAST	Trocal	91500	925500	828298	A0008	PLWD0010-000011	HV21
			925600	828311	A0023	PLWD0010-000011	HV21
PROFINE	Premiline	-	6041	828298	A0008	PLWD0010-000011	HV21
			6040	824542	A0023	PLWD0080-000011	HV17
		-	6041	828298	A0008	PLWD0010-000011	HV21
			6040	824542	A0023	PLWD0080-000011	HV17
KOEMMERLING	SF 2 - ES	1385	1386	828311	A0023	PLWD0010-000011	HV21
			1391	PLWD0030-100010	A0195	PLWD0010-000011	HV21
	SF 3	1397	1396	824542	A0017	-	-
REHAU	S 717	624802	624812	828304	A0018	PLWD0080-000011	HV17
			557090	824542	A0017	PLWD0080-000011	HV17
			557091	824542	A0017	PLWD0080-000011	HV17
			557100	828304	A0018	PLWD0080-000011	HV17
			557141	828304	A0018	PLWD0080-000011	HV17
	S 781	614823	614833	828304	A0018	-	-
S 920	500013	500043	824542	A0017	PLWD0080-000011	HV17	
SALAMANDER	Atrium	-	-	828304	A0018	PLWD0010-000011	HV21
	EvolutionDrive SF	-	-	828298	A0008	PLWD0010-000011	HV21
	Design Id Jetline	610040	611020	828304	A0018	PLWD0040-000011	HV24,5
SCHUECO	Corona S74	-	-	828304	-	PLWD0010-000011	HV21
VEKA	Ekosol	105.242 105.245	105.240	824542	A0017	PLWD0010-000011	HV21
			105.241				
			105.240				
			105.241				
	Ekosol 90	105.310	105.312	PLWD0030-100010	A0195		

Note :

- Produttore Aluplast telaio 10080 anta 100082 e sistema "SF 60" tabelle di taglio sistemista aria 15 mm, riscontri in aria 12 mm, calcolare larghezza anta **+3mm**

Accessori di completamento

- MANIGLIE
- SERRATURE MULTIPOINT
- RISCONTRI PER SERRATURE
- VITI
- SPESSORI VETRO
- COLLE
- SOGLIE PER PVC
- ACCESSORI VARI

■ **MANIGLIE**
per finestre e portoncini d'ingresso

MARTELLINA SI-LINE

quadro 7 mm - nocche diametro 12 mm



Cod.Pezzo	Q.tà Scatola	Colore	Lunghezza Quadro
844052	100	Bianco Ral9003	31
864715	100	Argento EV1	31
844069	100	TDM Ral8019	31
853856	100	Bianco Ral9003	35
853818	100	Bianco Ral9001	35
ZHSS3360-505010	1	Bianco Ral1013	35
869055	100	Argento EV1	35
869352	100	Champagne	35
853863	100	TDM Ral8019	35
869086	100	Oro opaco	35
ZHSS3360-5K6010	1	Bronzo chiaro	35
869079	100	Titanio opaco	35

M1

MANIGLIE

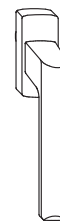

MARTELLINA GLOBE SEC

quadro 7 mm - nocche diametro 10 mm



Cod.Pezzo	Q.tà Scatola	Colore	Lunghezza Quadro
ZHGS0060-004010	100	Bianco Ral9016	35
ZHSS3300-504010	20	Bianco Ral9001	40
ZHGS0060-024010	100	Argento EV1	35
ZHGS0060-012010	100	TDM Ral8022	35
ZHGS0060-0K6010	100	Bronzo chiaro	35
ZHGS0060-0I2010	100	Oro opaco	35
ZHGS0060-0H4010	100	Titanio opaco	35

M1.1

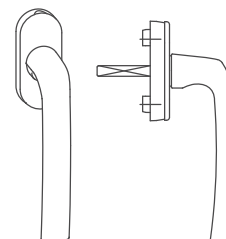

MARTELLINA SI-LINE CON CHIAVE

quadro 7 mm - nocche diametro 12 mm



Cod.Pezzo	Q.tà Scatola	Colore	Lunghezza Quadro
861783	10	Champagne	31
861790	10	Oro opaco	31
861776	10	Titanio opaco	31
880647	10	Argento EV1	35
862575	10	Bianco Ral9003	35
862582	10	TDM Ral8019	35
900567	10	Titanio opaco	35

M2

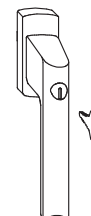

M2.1

MARTELLINA GLOBE ABS100 SEC CON CHIAVE

quadro 7 mm - 100 Newton - nocche diametro 10 mm

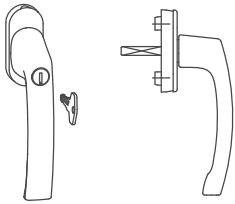

Cod.Pezzo	Q.tà Scatola	Colore	Lunghezza Quadro
ZHGA0060-004010	10	Bianco Ral9016	35
ZHGA0060-024010	10	Argento EV1	35
ZHGA0060-012010	10	TDM Ral8022	35
ZHGA0060-0H4010	10	Titanio opaco	35

M2.2

MARTELLINA GLOBE SEC CON PULSANTE

quadro 7 mm - nocche diametro 10 mm

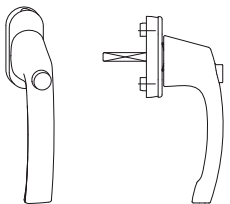

Cod.Pezzo	Q.tà Scatola	Colore	Lunghezza Quadro
ZHGD0030-004010	10	Bianco Ral9016	40
ZHGD0030-024010	10	Argento EV1	40
ZHGD0030-012010	10	TDM Ral8022	40
ZHGD0030-0H4010	10	Titanio opaco	40

M2.3

MARTELLINA GLOBE ABS40 SEC CON CHIAVE

quadro 7 mm - 40 Newton - nocche diametro 10 mm

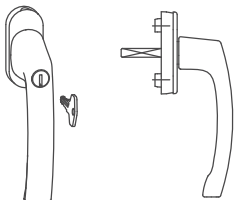

Cod.Pezzo	Q.tà Scatola	Colore	Lunghezza Quadro
ZHGA0070-004010	10	Bianco Ral9016	40
ZHGA0020-0K6010	10	Bronzo chiaro	35
ZHGA0070-0H4010	10	Titanio opaco	40

M2.4

MARTELLINA GLOBE TBT

quadro 7 mm - nocche diametro 10 mm - TBT40

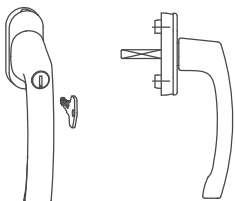

Cod.Pezzo	Q.tà Scatola	Colore	Lunghezza Quadro
ZHGT0020-004010	10	Bianco Ral9016	35
ZHGT0020-024010	10	Argento EV1	35
ZHGT0030-012010	10	TDM Ral8022	40
ZHGT0020-0H4010	10	Titanio opaco	35

CONF. MARTELLINA SI-LINE TL/PZ

interna/esterna con rosette PZ - nocche diametro 12 mm



PVC



LEGNO



ALL-LEG



ALU 16x9

Cod.Pezzo	Q.tà Scatola	Colore
871379	10	Argento EV1
871423	10	Bianco Ral9003
871430	10	TDM Ral8019

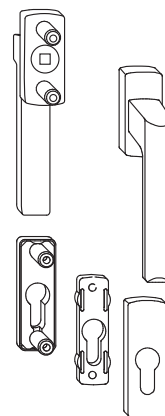
M3**CONF. MARTELLINA GLOBE TL/PZ**

interna/esterna con rosette PZ - nocche diametro 10 mm



PVC



LEGNO



ALL-LEG



ALU 16x9

Cod.Pezzo	Q.tà Scatola	Colore
ZMGP0010-004010	10	Bianco Ral9016
ZMGP0010-024010	10	Argento EV1
ZMGP0010-0K6010	10	Bronzo chiaro
ZMGP0010-0H4010	10	Titanio opaco

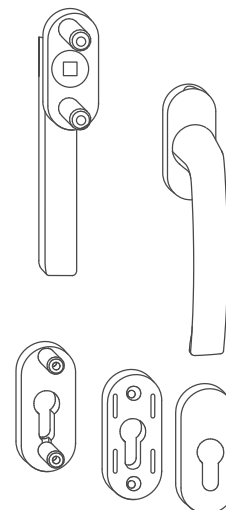
M3.1

M4

CONF. MARTELLINA SI-LINE TL/PZ

interna/esterna ribassata con rosette PZ - nocche diametro 12 mm

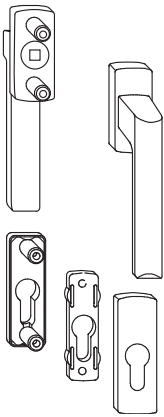

Cod.Pezzo	Q.tà Scatola	Colore
870433	10	Argento EV1
870488	10	Bianco Ral9003
870495	10	TDM Ral8019
870471	10	Oro opaco

M4.1

CONF. MARTELLINA GLOBE TL/PZ

interna/esterna ribassata con rosette PZ - nocche diametro 10 mm

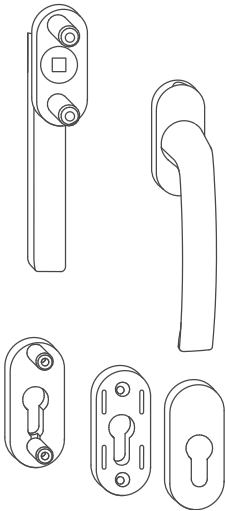
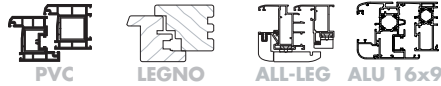

Cod.Pezzo	Q.tà Scatola	Colore
ZMGP0020-004010	10	Bianco Ral9016
ZMGP0020-024020	10	Argento EV1
ZMGP0020-012020	10	TDM Ral8022
ZMGP0020-0K6020	10	Bronzo chiaro
ZMGP0020-0H4020	10	Titanio opaco

N.B.: i codici ZMGP0020-024020; ZMGP0020-012020; ZMGP0020-0K6020; ZMGP0020-0H4020 si riferiscono a confezioni da 10 pezzi

872

CONFEZIONE TL/PZ VITI E QUADRO 7

maniglione passante (gruppo 871)

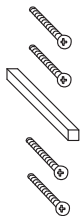
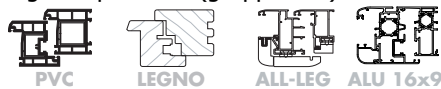

Cod.Pezzo	Q.tà Scatola	Note
ZMZP0030-100010	1	Spessore anta 55-64 mm
ZMZP0020-100010	1	Spessore anta 65-74 mm
ZMZP0010-100010	1	Spessore anta 75-84 mm

MARTELLINA SI-LINE RIBASSATA H=34 MM

quadro 7 mm - nocche diametro 12 mm



PVC



LEGNO



ALU 16x9

Cod.Pezzo	Q.tà Scatola	Colore	Lunghezza Quadro
892428	10	Argento EV1	35
892473	10	Bianco Ral9003	35

M6

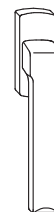

MANIGLIE

MANIGLIETTA ESTERNA



PVC



LEGNO



ALL-LEG



ALU 16x9

Cod.Pezzo	Q.tà Scatola	Colore	Note
NHSG0010-524010	1	Argento EV1	
NHSG0010-504010	1	Bianco Ral9003	
NHSG0010-512010	1	TDM Ral8019	
NHZB0010-500010	1	Bianco RAL9001	Materiale su richiesta

M10



GUARNITURA SU PLACCA DA 26 MM

interasse 92 mm - maniglia interna ed esterna



PVC

Cod.Pezzo	Q.tà Scatola	Colore
NHEA0100-596010	1	Bianco
NHEA0100-524010	1	Argento EV1
NHEA0090-5K6010	1	Bronzo chiaro
NHEA0100-5G7010	1	Bronzo scuro
NHEA0100-599010	1	Nero
NHEA0100-505010	1	Bianco Ral1013

M20



GUARNITURA SU PLACCA DA 26 MM *

interasse 92 mm - maniglia interna ed esterna ribassata



PVC

Cod.Pezzo	Q.tà Scatola	Colore
NHEA0080-596010	1	Bianco
NHEA0070-538010	1	Argento EV1
NHEA0080-599010	1	Nero

M24



M28**GUARNITURA SU PLACCA DA 35 MM**

interasse 92 mm - maniglia interna e maniglione esterno



PVC



Cod.Pezzo	Q.tà Scatola	Colore
NHEA0060-524010	1	Argento EV1
NHEA0060-596010	1	Bianco
NHEA0060-5K6010	1	TDM Ral8022
NHEA0060-538010	1	Ottone

M30**GUARNITURA SU PLACCA DA 35 MM**

interasse 92 mm - maniglia interna ed esterna



PVC



Cod.Pezzo	Q.tà Scatola	Colore
NHEA0050-524010	1	Argento EV1
NHEA0050-596010	1	Bianco
NHEA0050-598010	1	TDM Ral8022
NMXP0150-538010	1	Ottone

M34**GUARNITURA SU PLACCA DA 35 MM**

interasse 92 mm - maniglia interna ed esterna ribassata



PVC



Cod.Pezzo	Q.tà Scatola	Colore
NHEA0040-524010	1	Argento EV1
NHEA0040-596010	1	Bianco
NHEA0040-598010	1	TDM Ral8022

■ SERRATURE MULTIPOINT
per porte-balcone

MULTIPOINT DB OR/PZ 3RS [NEW]

nottolini a funghetto girevoli anti-intrusione e di tenuta

comando della chiusura: movimento maniglia verso l'alto di 30° e bloccaggio con chiave



PVC







LEGNO



ALL-LEG



ALU 16x9

Cod.Pezzo	Q.tà Scatola				Note	
TGKT3000-100011	5	1000	3	25	L=1960 mm	8
TGKT3010-100011	5	1000	3	28	L=1960 mm	8
TGKT3030-100011	5	1000	3	35	L=1960 mm	8
TGKT3050-100011	5	1000	3	40	L=1960 mm	8
TGKT3060-100011	5	1000	3	45	L=1960 mm	8
TGKT3070-100011	5	1000	3	50	L=1960 mm	8
TGKT3080-100011	5	1000	3	55	L=1960 mm	8

N.B.: Senza mandata SOLO scrocco

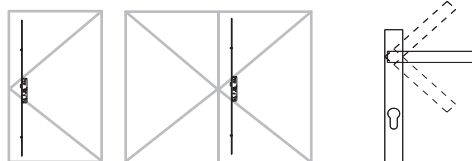

MP20

MULTIPOINT

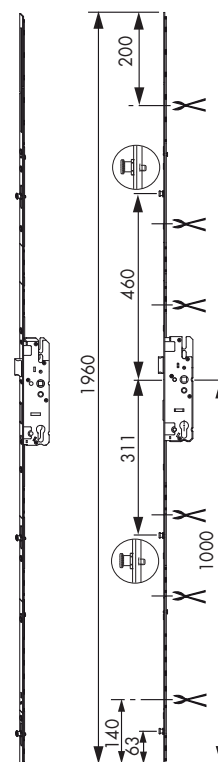

MP22

MULTIPOINT DB MR/PZ 3RS [NEW]

nottolini a funghetto girevoli anti-intrusione e di tenuta
comando della chiusura: movimento maniglia verso l'alto di 30° e bloccaggio con chiave

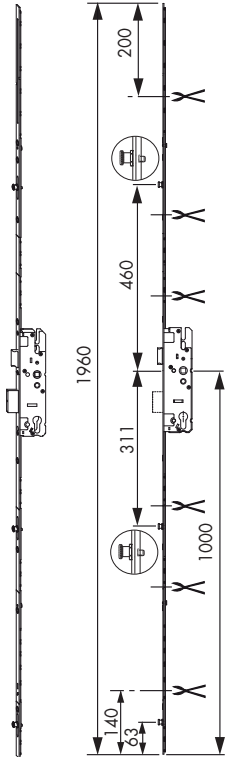
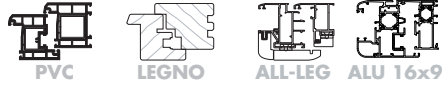

Cod.Pezzo	Q.tà Scatola	G		E	Note	
TGKT3100-100011	5	1000	3	25	L=1960 mm	8
TGKT3110-100011	5	1000	3	28	L=1960 mm	8
TGKT3130-100011	5	1000	3	35	L=1960 mm	8
TGKT3150-100011	5	1000	3	40	L=1960 mm	8
TGKT3160-100011	5	1000	3	45	L=1960 mm	8
TGKT3170-100011	5	1000	3	50	L=1960 mm	8
TGKT3180-100011	5	1000	3	55	L=1960 mm	8

N.B.: Con mandata e scrocco

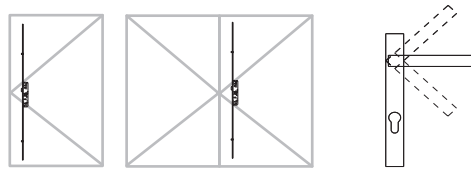

MP24

CREMONESE STULP SB-RS

asta a leva da utilizzare in combinazione con Multipoint gruppo MP20-MP22

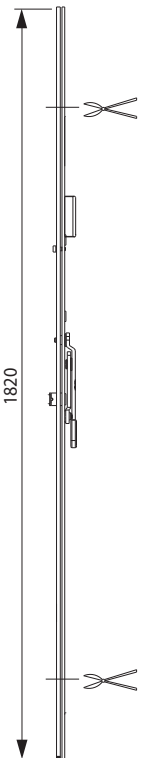
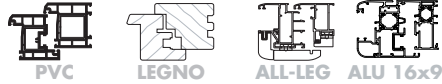

Cod.Pezzo	Q.tà Scatola	Lunghezza	
TGKT9000-100010	5	1820	1

N.B.: La cremonese Stulp ha premontato solo un riscontro, ordinare 1 riscontro gruppo MP25

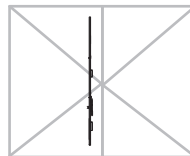

RISCONTRO RS A0767

da montare su cremonese Stulp gruppo MP24



PVC



LEGNO



ALL-LEG



ALU 16x9

Cod.Pezzo	Q.tà Scatola	
TRSA0060-100010	25	

MP25**RISCONTRO SCROCCO**

da applicare sull'asta a leva (gruppo MP24)



PVC



LEGNO



ALL-LEG

Cod.Pezzo	Q.tà Scatola	Tipo
TRFS7670-100010	100	A0767

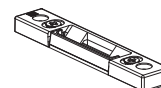
MP26**RISCONTRO SCOCCO MANDATA**

da applicare sull'asta a leva (gruppo MP24)



PVC



LEGNO



ALL-LEG

Cod.Pezzo	Q.tà Scatola	AP	Tipo
TRFR7671-100010	25	Dx	A0767
TRFR7672-100010	25	Sx	A0767

MP28

■ RICONTRI PER SERRATURE

RISCONTRO SCROCCO REGISTRABILE

aperture monoanta



PVC

Cod.Pezzo	Q.tà Scatola	Tipo	Sistema
3383913	1	125-818E+116-08-5	Alphacan In'Alpha 70-MD Prestigio Koemmerling 3S-Eurofutur Italplastick Seven
3388825	1	125-915E+116-6-5	Rehau, Salamander 2D/3D
3424314	1	125-941E+116-08-5	Aluplast Ideal 2/3000, Bruegmann AD, Veka Softline AD/MD-Topline AD/MD



R3

RISCONTRI SERRATURE

RISCONTRO SCROCCO REGISTRABILE

aperture a due ante



PVC

Cod.Pezzo	Q.tà Scatola	Tipo	Sistema
3397335	1	125-733E+116-8-5	Alphacan System MD 1-2 ante, Aluplast 2/3000, Bruegmann AD/MD KBE 70AD/MD, Rehau, Veka Softline AD/MD-Topline AD/MD
3452908	1	125-900E+116-6-6	Alphacan System MD Koemm.MPF-3S-Eurofutur



R4

RISCONTRO SCROCCO

aperture monoanta e doppia anta



LEGNO

Cod.Pezzo	Q.tà Scatola	Tipo	Sistema
3127414	1	125.512F *	Eurofalz 18/8

* F = Senza registrazione

R11



■ VITI

- Autoforanti per pvc
- Autofilettanti per pvc
- Maniglie per pvc - alluminio-legno - legno

VITE DRILLEX AUTOFORANTE

fissaggio rinforzo su profili provvisti di tettelele distanziatrici



PVC

Cod.Pezzo	Q.tà Scatola	Colore	Note
NZSC0480-100290	1000	Chromiting	3,9 X 13 mm
NZSC0370-000290	1000	Chromiting	3,9 X 16 mm
NZSC0430-100290	1000	Chromiting	3,9 X 19 mm
NZSC0090-100290	1000	Chromiting	3,9 X 25 mm
NZSC0100-100290	1000	Chromiting	3,9 X 32 mm
NZSC0470-100290	500	Chromiting	3,9 X 38 mm
NZSC0730-000290	200	Chromiting	3,9 X 45 mm

Le viti 3,9x25 e 3,9x32 hanno la testa piana per il fissaggio delle cerniere telaio

V1

VITI

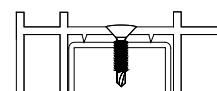

VITE DRILLEX AUTOFORANTE ZN

fissaggio rinforzo su profili sprovvisti di tettelele distanziatrici



PVC

Cod.Pezzo	Q.tà Scatola	Colore	Note
NZSC0390-300290	500	Chromiting	3,9 X 16 mm
NZSC0140-100290	500	Chromiting	3,9 X 19 mm
NZSC0450-100290	500	Chromiting	3,9 X 25 mm
NZSC0460-100290	500	Chromiting	3,9 X 32 mm

V1.1

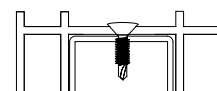

VITE DRILLEX AUTOFORANTE

per fissaggio cerniere



PVC

Cod.Pezzo	Q.tà Scatola	Colore	Note
NZSC0420-300290	1000	Chromiting	3,9 X 32 mm
NZSC0110-100290	500	Chromiting	3,9 X 38 mm

V1.2

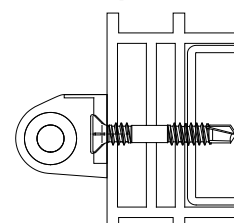
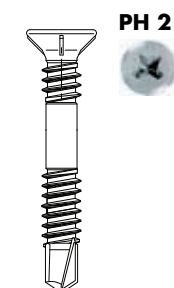

V5**VITE MS AUTOFILETTANTE**

mono filetto per pvc



PVC

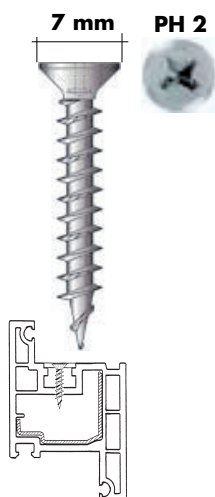

Cod.Pezzo	Q.tà Scatola	Colore	Note
NZSC0230-100290	1000	Chromiting	4,3 X 16 mm
NZSC0200-100290	1000	Chromiting	4,3 X 20 mm
NZSC0210-100290	1000	Chromiting	4,3 X 25 mm
NZSC0220-100290	1000	Chromiting	4,3 X 30 mm
NZSC0240-100290	1000	Chromiting	4,3 X 35 mm
NZSC0250-100290	500	Chromiting	4,3 X 40 mm
NZSC0260-100290	500	Chromiting	4,3 X 45 mm
NZSC0270-100290	500	Chromiting	4,3 X 55 mm

V14**VITE M5**

filetto metrico M5



PVC



LEGNO



ALL-LEG



Cod.Pezzo	Q.tà Scatola	Lunghezza	Note
NZSC0780-000080	500	40	M5X40 mm *
NZSC0770-000080	500	45	M5X45 mm *
801086	1	65	M5X50 mm - Inox
801079	1	55	M5X55 mm
KDNA0070-100010	1	60	M5x60 mm
KDNA0080-100010	1	65	M5x65 mm
KDNA0100-100010	1	75	M5x75 mm
KDNA0120-100010	1	85	M5x85 mm

* I prezzi si riferiscono a confezione da 500 pz

■ **SPESSORI VETRO**
per lo spessoramento dei vetri

CONSIGLI SULLO SPESSORAMENTO DEI VETRI

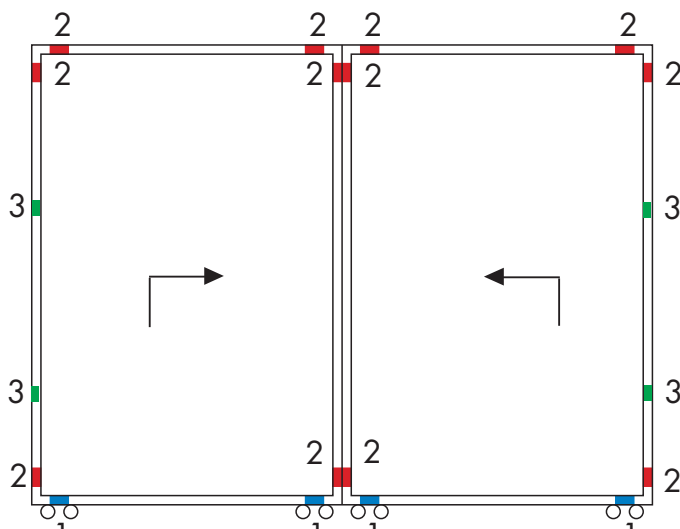
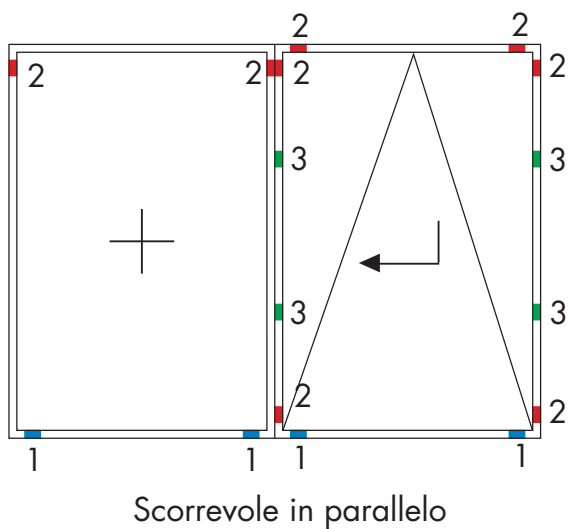
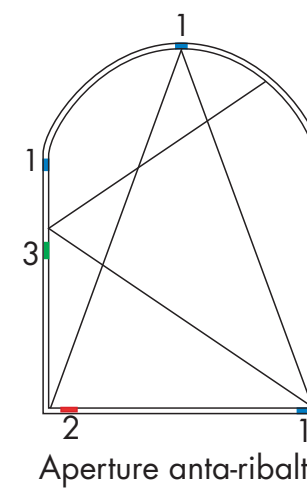
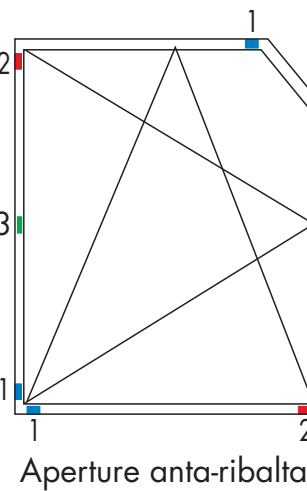
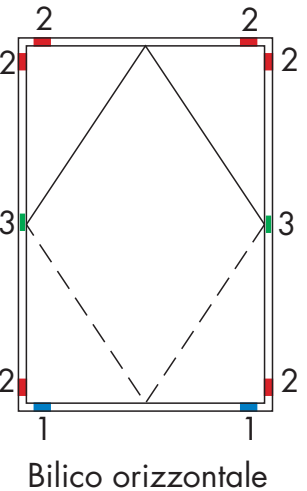
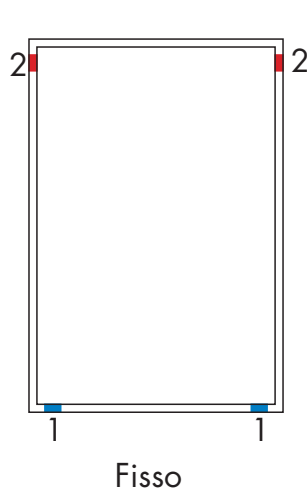
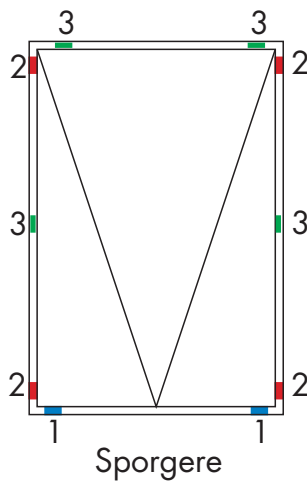
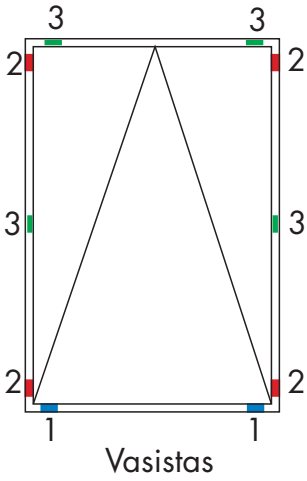
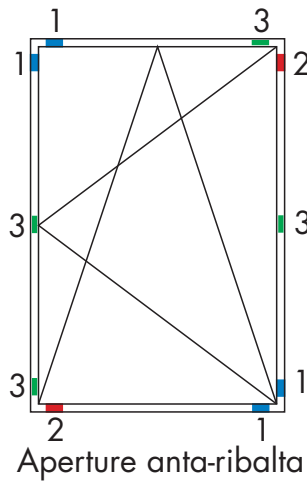
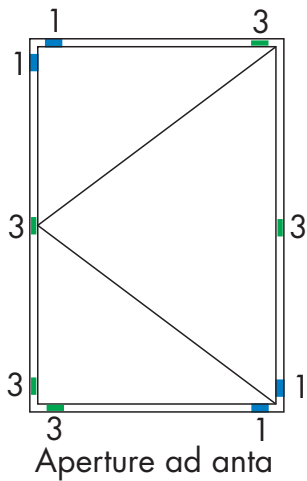

ACCESSORI

- 1 Spessore portante
- 2 Spessore distanziatore
- 3 Spessore distanziatore per punti di chiusura.
Lo spessoramento viene effettuato alla fine

SPESSORE PER VETRATURE

dimensioni 24 x 100 mm



S6

Cod.Pezzo	Q.tà Scatola	Spessore
NZUD0310-093290	1000	1
NZUD0320-093290	1000	2
NZUD0330-093290	1000	3
NZUD0350-093290	1000	4
NZUD0340-093290	1000	5
NZUD0360-093290	1000	6

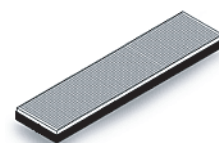

SPESSORE PER VETRATURE

dimensioni 26 x 100 mm



S7

Cod.Pezzo	Q.tà Scatola	Spessore
NZUD0290-093290	1000	1
NZUD0240-093290	1000	2
NZUD0250-093290	1000	3
NZUD0260-093290	1000	4
NZUD0270-093290	1000	5
NZUD0300-093290	1000	6

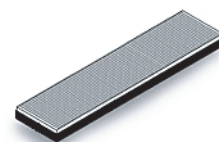

SPESSORE PER VETRATURE

dimensioni 28 x 100 mm

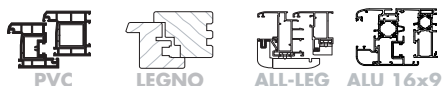

S8

Cod.Pezzo	Q.tà Scatola	Spessore
NZUD0180-093290	1000	1
NZUD0190-093290	1000	2
NZUD0200-093290	1000	3
NZUD0210-093290	1000	4
NZUD0220-093290	1000	5
NZUD0230-093290	1000	6

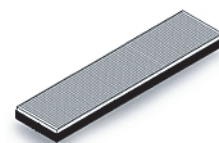

S9

SPESSORE PER VETRATURE

dimensioni 30 x 100 mm

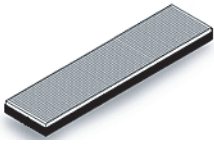
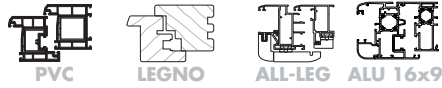

Cod.Pezzo	Q.tà Scatola	Spessore
NZUD0880-093290	1000	1
NZUD0130-093290	1000	2
NZUD0140-093290	1000	3
NZUD0150-093290	1000	4
NZUD0160-093290	1000	5
NZUD0170-093290	1000	6

S10

SPESSORE PER VETRATURE

dimensioni 32 x 100 mm

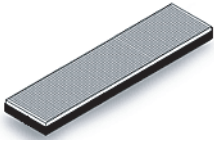
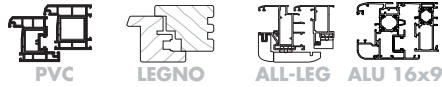

Cod.Pezzo	Q.tà Scatola	Spessore
NZUD0070-093290	1000	1
NZUD0080-093290	1000	2
NZUD0090-093290	1000	3
NZUD0100-093290	1000	4
NZUD0110-093290	1000	5
NZUD0120-093290	1000	6

S11

SPESSORE PER VETRATURE

dimensioni 34 x 100 mm

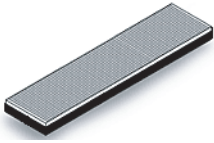
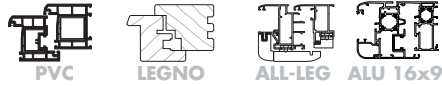

Cod.Pezzo	Q.tà Scatola	Spessore
NZUD0050-093290	1000	1
NZUD0040-093290	1000	2
NZUD0030-093290	1000	3
NZUD0010-093290	1000	4
NZUD0020-093290	1000	5
NRUD0010-099010	1000	6

SPESSORE PER VETRATURE

dimensioni 36 x 100 mm

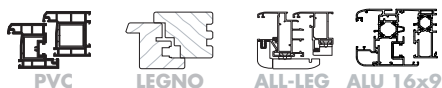

S12

Cod.Pezzo	Q.tà Scatola	Spessore
NZUD0920-093290	1000	1
NZUD0930-093290	1000	2
NZUD0940-093290	1000	3
NZUD0950-093290	1000	4
NZUD0960-093290	1000	5
NZUD0970-093290	1000	6

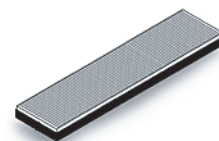

SPESSORE PER VETRATURE

dimensioni 40 x 100 mm



S14

Cod.Pezzo	Q.tà Scatola	Spessore
NZUD0370-093290	1000	1
NZUD0380-093290	1000	2
NZUD0390-093290	1000	3
NZUD0400-093290	1000	4
NZUD0420-093290	1000	5
NZUD0410-093290	1000	6

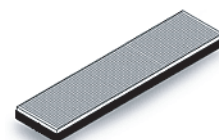

SPESSORE PER VETRATURE

dimensioni 46 x 100 mm



S18

Cod.Pezzo	Q.tà Scatola	Spessore
NZUD0480-093290	1000	1
NZUD0490-093290	1000	2
NZUD0500-093290	1000	3
NZUD0510-093290	1000	4
NZUD0520-093290	1000	5
NZUD0530-093290	1000	6

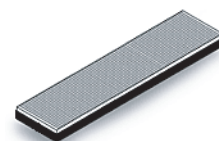

S20**SPESSORE PER VETRATURE**

dimensioni 50 x 100 mm

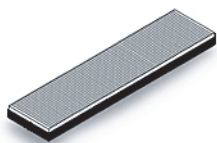

Cod.Pezzo	Q.tà Scatola	Spessore
NZUD0540-093290	1000	1
NZUD0550-093290	1000	2
NZUD0560-093290	1000	3
NZUD0570-093290	1000	4
NZUD0580-093290	1000	5
NZUD0590-093290	1000	6

S22**SPESSORE PER VETRATURE**

dimensioni 54x 100 mm

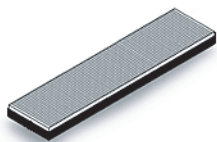

Cod.Pezzo	Q.tà Scatola	Spessore
NZUD0900-093290	1000	1
NZUD0910-093290	1000	4



Cod.Pezzo	Q.tà Scatola	Tipo	Sistema	Note
NZUD0620-093080	500	GF9041	Aluplast 4000,5000,6000	blocco per spessore vetro
NZUD0600-093080	1000	GF5005	Aluplast 4000,5000,6000	
NZUD0650-093080	500	GF5082	Bruegmann 82	
NRUD0010-096010	1000	GF5003	Bruegmann AD73, MD73	MD solo per anta
NZUD0640-093080	500	GF6052-1	Bruegmann AD73, MD73	blocco per spessore vetro, solo anta MD
NZUD0660-093080	1000	GF5049	Deceuninck Zendow	
NZUD0670-093080	500	GF8000	Gealan S7000IQ, S8000IQ	
NZUD0690-093080	500	GF4846	Koemmerling Elegance, Classic	
NZUD0710-093080	500	GF4851/51	Koemmerling Elegance, Classic, 3S	semi-incassato
NZUD0680-093080	1000	GF5004	Koemmerling Elegance, Classic	
NZUD0720-093080	500	GF8800	Koemmerling 88plus	
NZUD0700-093080	500	GF9046	Koemmerling Elegance, Classic	blocco per spessore vetro
NZUD0860-093080	500	GF3442	KBE 70	
NZUD0870-093080	1000	GF9900	SYNEGO	
NZUD0740-093080	1000	GF5002	Rehau Brillant	
NZUD0750-093080	500	GF9800	Rehau Geneo	
NZUD0770-093080	500	GF4718	Salamander 3D, Streamline	MD
NZUD0760-093080	500	GF4747	Salamander 3D, Streamline	AD
NZUD0780-093080	500	GF8866	Salamander bluEvolution	
NZUD0810-093080	500	GF3041	Schueco Corona CT70	per telaio
NZUD0790-093080	500	GF8537-3	Schueco Corona CT70	alternativa al GF8537
NZUD0800-093080	500	GF8552-2	Schueco Corona CT70, SI82	semi-incassato
NZUD0830-093080	500	GF3047	Veka 70	alternativa al GF5001
NZUD0840-093080	500	GF6047	Veka 70	blocco per spessore vetro
ZHVK0080-100010	1000	GF5001	Veka 70	
NZUD0850-093080	1000	GF7682	Veka Softline 82	
NZUD0610-093080	1000	GF9076	VEKA 76	
NZUD0630-093080	1000	GF9076-2	VEKA 76 MD	
NZUD0730-093080	1000	GF5076	PROFINE 76 AD/MD	
NZUD0890-093290	1000	GF5394-1	SCHUECO LIVING 82	

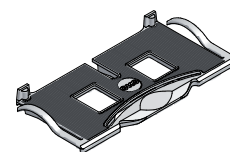

■ COLLE PER PVC

- Cianoacrilica
- Lenta presa

COLLA CIANOACRILICA



Cod.Pezzo	Q.tà Scatola	
NXSX0130-000010	20	

CO1

COLLE



COLLA A PRESA LENTA



Cod.Pezzo	Q.tà Scatola	Colore
NXSX0120-000010	50	Trasparente
NXSX0120-096010	50	Bianco

CO2



■ SOGLIE
per porte-balcone

■ SISTEMA SOGLIA ITALIA ARIA 12 mm
per porte-balcone

SOGLIA SIEGENIA 70X24 STANDARD PORTA-BALCONE

a taglio termico da 70 mm

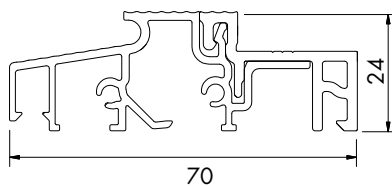

Cod.Pezzo	Q.tà Scatola	Lunghezza	Colore	Sistema	Note
NZTS1000-524010	4	6,00 m	Argento EV1		a magazzino

Soglia aria 12

SO3

SOGLIA SIEGENIA 82X24 STANDARD PORTE-BALCONE

a taglio termico - da 82 mm



NZTS1020-524010

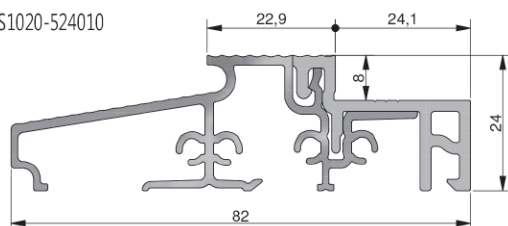

Cod.Pezzo	Q.tà Scatola	Lunghezza	Colore	Sistema	Note
NZTS1020-524010	10	6,00 m	Argento EV1		a magazzino

SO6

PROFILO COMPENSAZIONE APERTURA ESTERNA SOGLIA SIEGENIA 82

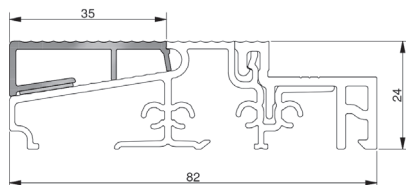

Cod.Pezzo	Q.tà Scatola	Lunghezza	Colore
ZXZS0400-000010	4	6,00 m	Argento EV1

SO6.01

SO6.02 SUPPORTO CON SPAZZOLE (BD) SOGLIA SIEGENIA

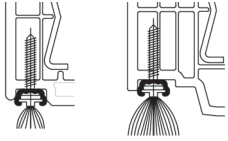

Cod.Pezzo	Q.tà Scatola	Lunghezza	Tipo	Colore	Sistema
NZTS1550-524010	25	1,95 m	Spazzola BD08	Argento EV1	Universale
ZXZS0300-000010	25	1,95 m	Spazzola BD12	Argento EV1	Universale

SO6.03 GUARNIZIONI SOGLIA SIEGENIA

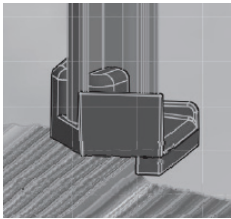

Cod.Pezzo	Q.tà Scatola	Colore	Sistema
ZXZS0020-000010	50	Grigio	Inoutic Eforte 84, Deceuninck 76

SO6.04 GOCCIOLATOIO CON SPAZZOLINO (BD08) PER SOGLIA SIEGENIA

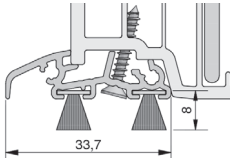

Cod.Pezzo	Q.tà Scatola	Lunghezza	Colore	Sistema
ZXZS0310-000010	25	1,95 m	Argento EV1	Inoutic Eforte 84, Veka MD 76 - MD 82

SO6.05 COPPIA TAPPI LATERALI PER GOCCIOLATOIO SO6.04

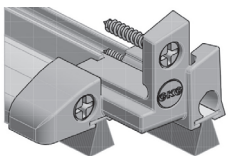

Cod.Pezzo	Q.tà Scatola	Colore	Sistema
ZXZS0110-000010	50	Grigio	Inoutic Eforte 84, Veka MD 76 - MD 82

TAPPI STULP GOCCIOLATOIO SO6.04

SO6.07

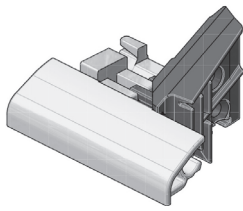

ZXZS0202-000010

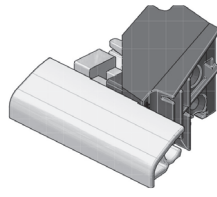

ZXZS0212-000010

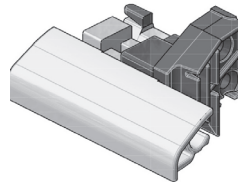

ZXZS0222-000010

Cod.Pezzo	Q.tà Scatola	AP	Colore	Sistema	Note
ZXZS0201-000010	10	Dx	Grigio	Inouic Eforte	Solo per scambio battuta 17018
ZXZS0202-000010	10	Sx	Grigio	Inouic Eforte	Solo per scambio battuta 17018
ZXZS0211-000010	10	Dx	Grigio	Inouic Eforte	Solo per scambio battuta 17021
ZXZS0212-000010	10	Sx	Grigio	Inouic Eforte	Solo per scambio battuta 17021
ZXZS0221-000010	10	Dx	Grigio	Veka MD 76 - MD 82	
ZXZS0222-000010	10	Sx	Grigio	Veka MD 76 - MD 82	

COPPIA TAPPI LATERALI PER GOCCIOLATOIO SO6.04 - LATO ANTA

SO6.06



Cod.Pezzo	Q.tà Scatola	Colore	Sistema
ZXZS0100-000010	50	Grigio	Inouic Eforte 84, Veka MD 76 - MD 82

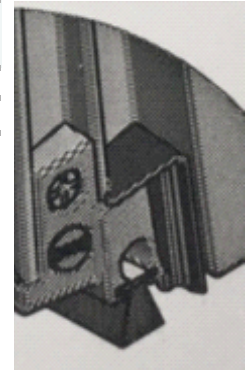

GUARNIZIONE LATERALE SOGLIA SIEGENIA

SO6.08



Cod.Pezzo	Q.tà Scatola	Tipo	Colore	Sistema	Note
ZXZS0030-000010	50		Grigio	Veka 70 AD	
NZTS1410-028010	20	DT4-8501G	Grigio	Deceuninck Zendow70	

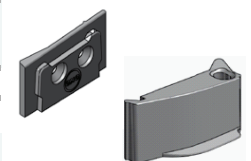

SO6.09

GOCCIOLATOIO CON SPAZZOLINO (BD08) PER SOGLIA SIEGENIA

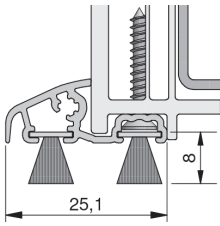

Cod.Pezzo	Q.tà Scatola	Lunghezza	Tipo	Colore	Sistema	Note
NZTS1610-524010	25	1,95 m	WSA47901	Argento EV1	Deceuninck Zendow70, Gealan80000, Rehau70, Koemmerling70BT/HT, Salamander 3D/SL, Veka70 BT/HT80	

SO6.10

COPPIA TAPPI LATERALI PER GOCCIOLATOIO SO6.09

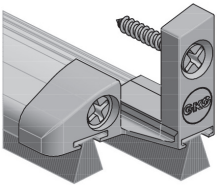

Cod.Pezzo	Q.tà Scatola	Tipo	Colore	Sistema	Note
NKAB0040-093010	50	EKW47901g	Argento	Deceuninck Zenzow70, Koemmerling 70 BT/HT, Salamander SL70, Veka 70 BT/HT	

SO6.11

TAPPI STULP GOCCIOLATOIO SO6.09

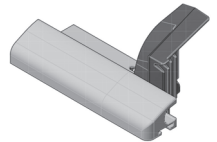

Cod.Pezzo	Q.tà Scatola	AP	Tipo	Colore	Sistema	Note
NZTS1580-028010	10	Sx	STK47901G	Argento	Deceuninck Zenzow70, Koemmerling70 BT/HT, Salamander70 SL, Veka70 BT/HT	Tappo per nodo centrale per 1°anta a Sx
NZTS1590-028010	10	Dx	STK47901G	Argento	Deceuninck Zenzow70, Koemmerling70 BT/HT, Salamander70 SL, Veka70 BT/HT	Tappo per nodo centrale per 1°anta a Dx

SO6.12

TAPPO LATERALE TELAIO DI COMPENSAZIONE SOGLIA SIEGENIA

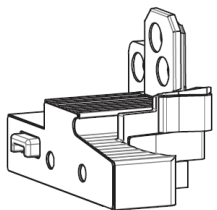

Cod.Pezzo	Q.tà Scatola	Colore	Sistema
NZTS1540-028010	20	Grigio	Veka 76 MD

GOCCIOLATOIO CON SPAZZOLINO (BD08) PER SOGLIA SIEGENIA

S06.13

SOGLIE ITALIA



Cod.Pezzo	Q.tà Scatola	Lunghezza	Tipo	Colore	Sistema	Note
NZTS1040-524010	25	1,95 m	WSA48201	Argento EV1	Bruegmann AD	a magazzino

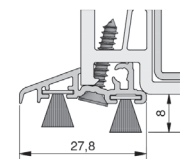

COPPIA TAPPI LATERALI PER GOCCIOLATOIO S06.13

S06.14



Cod.Pezzo	Q.tà Scatola	Tipo	Colore	Sistema	Note
NKAB0020-004010	50		Argento	Bruegmann Ecoplus	

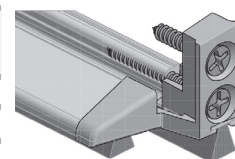

- SISTEMA SOGLIA GKG ARIA 10 mm
per porte-balcone

SOGLIA PORTE-BALCONE GKG

a taglio termico - da 70 mm

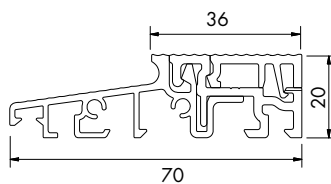
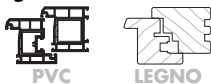

Cod.Pezzo	Q.tà Scatola	Lunghezza	Colore	Sistema	Note
NZPS0640-094010	10	4,50 m	Argento EV1	Veka 70 - Rheau 70	a magazzino

SO4

SOGLIE GKG

SOGLIA PORTE-BALCONE GKG

a taglio termico - da 76 mm

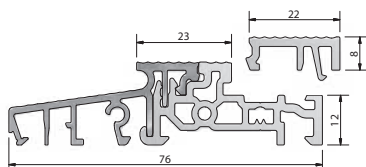

Cod.Pezzo	Q.tà Scatola	Lunghezza	Colore	Sistema	Note
NZTS1010-524010	10	4,50 m	Argento EV1	Profine 76	disponibile su richiesta

SO8

SOGLIA TT PORTA-BALCONE GKG

a taglio termico da 76 mm

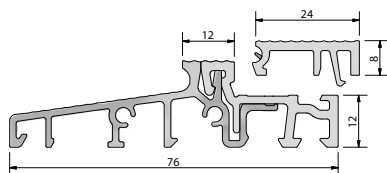

Cod.Pezzo	Q.tà Scatola	Lunghezza	Colore	Sistema	Note
NZTS1080-524010	25	mt. 1,95	Argento EV1	Bruegmann AD73	disponibile su richiesta

SO9

S07

SOGLIA TT PORTA-BALCONE GKG

a taglio termico da 82 mm

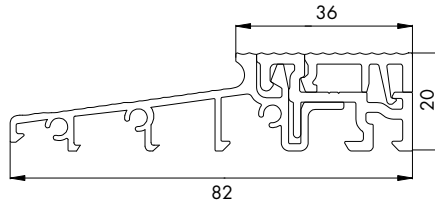

Cod.Pezzo	Q.tà Scatola	Lunghezza	Colore	Sistema	Note
NZTS1560-524010	10	4,50 m	Argento EV1	Veka Softline 82	disponibile su richiesta

S011

PORTA SPAZZOLINO

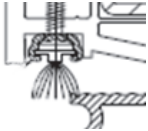

Cod.Pezzo	Q.tà Scatola	Lunghezza	Tipo	Colore	Sistema	Note
NZTS1550-524010	25	1,95 m	Spazzola BD08	Argento EV1	Universale	
ZXZS0300-000010	25	1,95 m	Spazzola BD12	Argento EV1	Universale	

S014

GOCCIOLATOIO GKG STANDARD

compreso doppio spazzolino altezza 10 mm

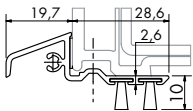

Cod.Pezzo	Q.tà Scatola	Lunghezza	Tipo	Colore	Sistema	Note
NZPS0650-094010	25	1,95 m	WSA5048/BD10/BD10	Argento EV1	Universale	a magazzino

S015

GOCCIOLATOIO GKG

compreso doppio spazzolino altezza 10 mm

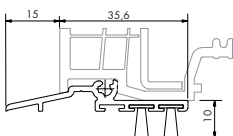

Cod.Pezzo	Q.tà Scatola	Lunghezza	Tipo	Colore	Sistema	Note
NZTS1050-524010	25	1,95 m	WSA5801	Argento EV1	Salamander SL 3D	disponibile su richiesta

GOCCIOLATOIO GKG

compreso doppio spazzolino altezza 10 mm



Cod.Pezzo	Q.tà Scatola	Lunghezza	Tipo	Colore	Note
NZTS1100-524010	25	1,95 m	WSA5052SK/ BD12/BD12	Argento EV1	disponibile su richiesta

SO16

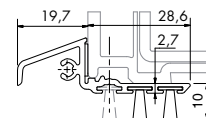

SOGLIE GKG

GOCCIOLATOIO GKG

compreso doppio spazzolino altezza 10 mm



Cod.Pezzo	Q.tà Scatola	Lunghezza	Tipo	Colore	Sistema	Note
NZTS1060-524010	25	1,95 m	WSA6001/ BD10/BD10	Argento EV1	Aluplast 4000	disponibile su richiesta

SO17

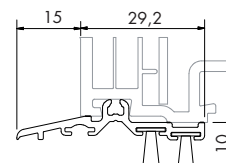

GOCCIOLATOIO GKG

compreso doppio spazzolino altezza 10 mm



Cod.Pezzo	Q.tà Scatola	Lunghezza	Tipo	Colore	Note
NZTS1110-524010	25	1,95 m	WSA6101/ BD10/BD10	Argento EV1	disponibile su richiesta

SO18

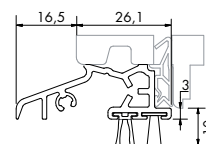

GOCCIOLATOIO GKG

compreso doppio spazzolino altezza 10 mm



Cod.Pezzo	Q.tà Scatola	Lunghezza	Tipo	Colore	Sistema	Note
NZTS1570-524010	25	1,95 m	WSA7610/ BD10/BD10	Argento EV1	Veka Softline 82	disponibile su richiesta

SO19



GOCCIOLATOIO GKG ARGENTO

compreso doppio spazzolino H 10 mm



Cod.Pezzo	Q.tà Scatola	Lunghezza	Tipo	Colore	Sistema	Note
NZTS1160-028010	50	1,95 m	WSA9076/ BD10/BD10	Argento	Veka 76 MD	disponibile su richiesta

SO33

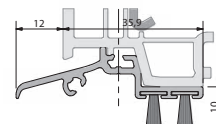

SO22

GOCCIOLATOIO GK G

compreso doppio spazzolino altezza 10 mm

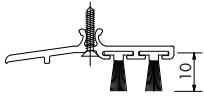

Cod.Pezzo	Q.tà Scatola	Lunghezza	Tipo	Colore	Sistema	Note
NZTS1090-524010	25	1,95 m	WSA6501/ BD10/BD10	Argento EV1	Gealan S8000 IQ	disponibile su richiesta

SO20.1

GOCCIOLATOIO GK G

compreso doppio spazzolino H 10 mm

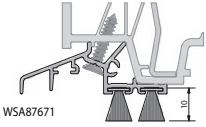

Cod.Pezzo	Q.tà Scatola	Lunghezza	Tipo	Colore	Sistema	Note
NZTS1450-028010	25	1,95 m	WSA87671/ BD10/BD10	Argento EV1	Profine 76 MD	disponibile a magazzino

SO20.2

GOCCIOLATOIO GK G

compreso doppio spazzolino H 10 mm

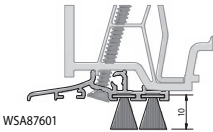

Cod.Pezzo	Q.tà Scatola	Lunghezza	Tipo	Colore	Sistema	Note
NZTS1070-524010	25	1,95 m	WSA87601/ BD10/BD10	Argento EV1	Profine 76 AD	disponibile a magazzino

SO24

COPPIA TAPPI GK G

per gocciolatoio WSA5048 (SO14)

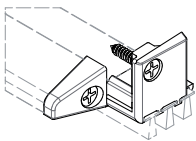

Cod.Pezzo	Q.tà Scatola	Tipo	Colore	Sistema	Note
NZPS0660-094010	50	WSA5048	Argento	Universale	disponibile a magazzino

SO26

COPPIA TAPPI GK G

per gocciolatoio WSA9076 gruppo SO19

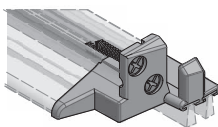

Cod.Pezzo	Q.tà Scatola	Tipo	Colore	Sistema	Note
NZTS1130-028010	50	EKW9076G	Argento	Veka 76 MD	disponibile su richiesta

CP TAPPI GKG LATERALE GOCCIOLATOIO

per gocciolatoio WSA7610 - Argento



PVC

Cod.Pezzo	Q.tà Scatola	Tipo	Colore	Sistema	Note
NZTS1380-028010	50	EKW7601G	Argento EV1	Veka 82 MD	materiale disponibile su richiesta

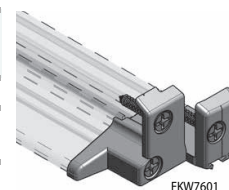

EKW7601

SOGLIE GKG

COPPIA TAPPI GKG

per gocciolatoio WSA6001 gruppo SO17



PVC

Cod.Pezzo	Q.tà Scatola	Tipo	Colore	Sistema	Note
NZTS1170-028010	50	EKW6001G	Argento	Aluplast 4000	disponibile su richiesta



COPPIA TAPPI GKG

per gocciolatoio WSA5052



LEGNO

Cod.Pezzo	Q.tà Scatola	Tipo	Colore	Sistema	Note
NZPS0670-094010	50	EKW5052G	Argento	Universale	disponibile su richiesta

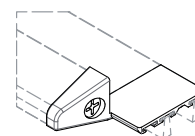

COPPIA TAPPI GKG

per gocciolatoio WSA7310 gruppo SO22



PVC

Cod.Pezzo	Q.tà Scatola	Tipo	Colore	Sistema	Note
NZTS1180-028010	50	EKW6501G	Argento	Gealan S8000 IQ	disponibile su richiesta

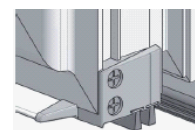

COPPIA TAPPI GKG

per gocciolatoio WSA6101



LEGNO

Cod.Pezzo	Q.tà Scatola	Tipo	Colore	Sistema	Note
NZTS1190-028010	50	EKW6101G	Argento	Legno	disponibile su richiesta

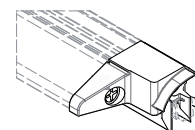

SO25.1

SO27

SO28

SO30

SO32

SO34

COPPIA TAPPI GKG

per gocciolatoio WSA5801 gruppo SO15



PVC



Cod.Pezzo	Q.tà Scatola	Tipo	Colore	Sistema	Note
NZTS1140-028010	50	EKW5801G	Argento	Salamander SL 3D	disponibile su richiesta

SO33.1

CP TAPPI GKG LATERALE GOCCIOLATOIO

per gocciolatoio WSA87671



PVC

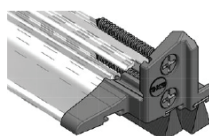

Cod.Pezzo	Q.tà Scatola	Tipo	Colore	Sistema	Note
NZTS1470-028010	50	EKW87671G	Argento	Profine 76 MD	disponibile a magazzino

SO33.2

CP TAPPI GKG LATERALE GOCCIOLATOIO

per gocciolatoio WSA87601



PVC

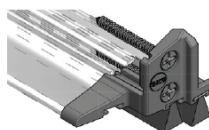

Cod.Pezzo	Q.tà Scatola	Tipo	Colore	Sistema	Note
NZTS1150-028010	50	EKW87601G	Argento	Profine 76 AD	materiale disponibile su richiesta

SO36

COPPIA TAPPI GKG

per gocciolatoio TD5024



LEGNO



Cod.Pezzo	Q.tà Scatola	Tipo	Colore	Sistema	Note
NZTS1200-028010	50	EKW61-5024	Argento	Legno	disponibile su richiesta

SO38

TAPPO CENTRALE GKG

per gocciolatoio WSA6001 gruppo SO17



PVC

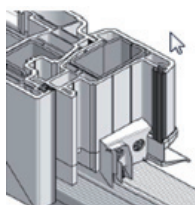

Cod.Pezzo	Q.tà Scatola	AP	Tipo	Colore	Sistema	Note
NZTS1251-028010	10	Dx	STK60-140066G	Argento	Aluplast 4000	per 1° anta a Sx disponibile su richiesta
NZTS1252-028010	10	Sx	STK60-140066G	Argento	Aluplast 4000	per 1° anta a Dx disponibile su richiesta

TAPPO CENTRALE GKG

per gocciolatoio WSA6501 gruppo SO22



SO39

SOGLIE GKG

Cod.Pezzo	Q.tà Scatola	AP	Tipo	Colore	Sistema	Note
NZTS1261-028010	10	Dx	STK6502G	Argento	Gealan S8000 IQ	per 1°anta a Sx dispon.su richiesta
NZTS1262-028010	10	Sx	STK6502G	Argento	Gealan S8000 IQ	per 1°anta a Dx dispon.su richiesta

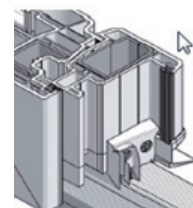

TAPPO CENTRALE GKG

per gocciolatoio WSA5048



SO40

Cod.Pezzo	Q.tà Scatola	AP	Colore	Sistema	Note
NZPS0690-094010	10	Sx	Argento	Veka 70	1° anta a Sx, dispon.su richiesta
NZPS0680-094010	10	Dx	Argento	Veka 70	1° anta a Dx, dispon.su richiesta

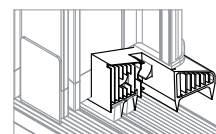

TAPPO CENTRALE GKG

per gocciolatoio WSA7610 gruppo S019



SO42

Cod.Pezzo	Q.tà Scatola	AP	Tipo	Colore	Sistema	Note
NZTS1211-028010	10	Sx	STK76-2316G	Argento	Veka Softline 82	per 1°anta a Sx dispon.su richiesta
NZTS1212-028010	10	Dx	STK76-2316G	Argento	Veka Softline 82	per 1°anta a Dx dispon.su richiesta



TAPPO CENTRALE GKG

per gocciolatoio WSA5414 gruppo SO21



SO45

Cod.Pezzo	Q.tà Scatola	AP	Tipo	Colore	Sistema	Note
NZTS1241-028010	10	Sx	STK907601G	Argento	Veka 76 MD	per 1°anta a Sx disponibile su richiesta
NZTS1242-028010	10	Dx	STK907601G	Argento	Veka 76 MD	per 1°anta a Dx disponibile su richiesta

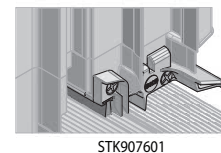

SO43**TAPPO CENTRALE GKG**

per gocciolatoio WSA5048 gruppo SO14

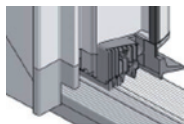

Cod.Pezzo	Q.tà Scatola	AP	Tipo	Colore	Sistema	Note
NZTS1321-028010	10	Sx	STK58-256030G	Argento	Salamander SL	per 1°anta a Sx, dispon.su richiesta
NZTS1322-028010	10	Dx	STK58-256030G	Argento	Salamander SL	per 1°anta a Dx, dispon.su richiesta

SO44**TAPPO CENTRALE GKG**

per gocciolatoio WSA6101

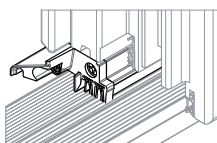

Cod.Pezzo	Q.tà Scatola	AP	Tipo	Colore	Sistema	Note
NZTS1291-028010	10	Sx	STK6101	Argento	Legno	per 1 anta a Sx, dispon.su richiesta
NZTS1292-028010	10	Dx	STK6101	Argento	Legno	per 1 anta a Dx, dispon.su richiesta

SO45.1**TAPPO GKG CENTRALE GOCCIOLATOIO**

per gocciolatoio WSA87671

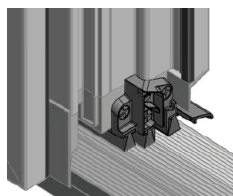

Cod.Pezzo	Q.tà Scatola	Tipo	Colore	Sistema	Note
NZTS1232-028010	10	STK87671Gg	Argento	Profine 76 MD	per 1^ anta a Sx
NZTS1231-028010	10	STK87671G	Argento	Profine 76 MD	per 1^ anta a Dx

SO45.2**TAPPO GKG CENTRALE GOCCIOLATOIO**

per gocciolatoio WSA87601

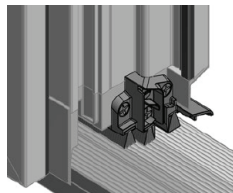

Cod.Pezzo	Q.tà Scatola	Tipo	Colore	Sistema	Note
NZTS1222-028010	10	STK87601g	Argento	Profine 76 AD	per 1^ anta a Sx
NZTS1221-028010	10	STK87601g	Argento	Profine 76 AD	per 1^ anta a Dx

COPPIA TAPPO LATERALE GKG

con guarnizione per soglia da 70 mm



PVC

Cod.Pezzo	Q.tà Scatola	Tipo	Colore	Sistema	Note
NZPS0700-094010	20	SA5101/G	Argento	Veka Softline 70AD-Schueco CT70AD	a magazzino
NZTS1300-028010	20	SA5002/G	Argento	Koemm. Futur Class 70	disponibile su richiesta
NZTS1320-028010	20	SA5801/G	Argento	Salamander Streamline	disponibile su richiesta
NZTS1330-028010	20	SA9076MD/G	Argento	Veka 76 MD	disponibile su richiesta
NZTS1340-028010	20	SA6001/G	Argento	Aluplast 4000	disponibile su richiesta
NZTS1360-028010	20	SA5401/G	Argento	Bruegmann 73AD	disponibile su richiesta
NZTS1370-028010	20	SA6501/G	Argento	Gealan S8000 IQ	disponibile su richiesta
NZTS1400-028010	20	SA7682MD/G	Argento	Veka Softline 82MD	
NZTS1390-028010	20	SA87671gMD	Argento	Profine 76MD	disponibile a magazzino
NZTS1310-028010	20	SA87601g/AD	Argento	Profine 76AD	materiale disponibile su richiesta

S048

SOGLIE GKG

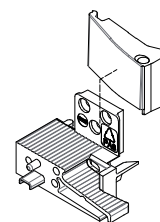

SPESORE DI COMPENSAZIONE GKG

per appoggio telaio



LEGNO

Cod.Pezzo	Q.tà Scatola	Colore	Note
NZPS0720-094010	20	Argento	a magazzino

S056

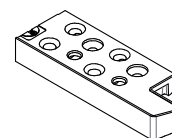

TAPPO GKG SOGLIA PIANTONE CENTRALE



PVC

Cod.Pezzo	Q.tà Scatola	Tipo	Colore	Sistema	Note
NZTS1500-028010	20	MH90-7691g/MD	Argento	Veka Softline 76 MD (92mm)	materiale disponibile su richiesta
NZTS1440-028010	20	MH76-2310G	Argento	Veka Softline 82 MD (94mm)	materiale disponibile su richiesta
NZTS1460-028010	20	MH876-371g/MD	Argento	Profine 76 MD	materiale disponibile su richiesta

S057

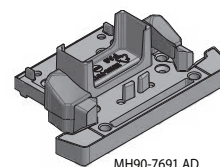

MH90-7691 AD

S047**COPPIA GUARNIZIONE LATERALE GK**

per soglia gruppo S03



Cod.Pezzo	Q.tà Scatola	Tipo	Colore	Sistema	Note
NZTS1420-028010	20	DTH47901	Argento	Bruegmann AD Koemmerling 70BT/HT Salamander SL70, Gealan S8000 Veka 70BT/HT	composto da: DTHA-5060-L DT4-5060-L
NZTS1410-028010	20	DT4-8501G	Grigio	Deceuninck Zendow70	

■ ACCESSORI VARI

- Tappi copriforo
- Cappette drenaggio acqua
- Paletta spessoramento vetri
- Forbice taglio guarnizione
- Coltello 'Don Carlos'
- Trancia TE

CAPPETTA COPRIASOLA DRENAGGIO ACQUA

dimensioni asola 28-30x5 mm



PVC

Cod.Pezzo	Q.tà Scatola	Colore
NKAB0010-096290	1000	Bianco Ral9003
NKAB0010-099010	1000	Bianco Ral9001
NKAB0010-098290	1000	TDM Ral8019
NKAB0010-098010	1000	Caramello

VR2

VARI

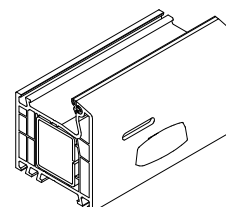
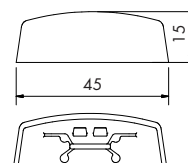

PALETTA IN PVC

spessoramento vetri



PVC



LEGNO



ALL-LEG



ALU 16x9

Cod.Pezzo	Q.tà Scatola	
NXSX0160-000010	1	

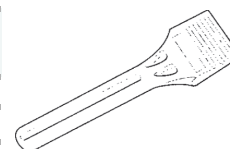

FORBICE TAGLIO GUARNIZIONE A 45°



PVC



LEGNO



ALL-LEG



ALU 16x9

Cod.Pezzo	Q.tà Scatola	
NXSX0180-000010	1	

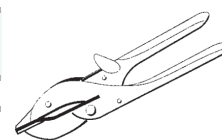

VR4

COLTELLO 'DON CARLOS'

pulizia cordolo di saldatura



PVC

Cod.Pezzo	Q.tà Scatola	
NXSX0170-000010	1	

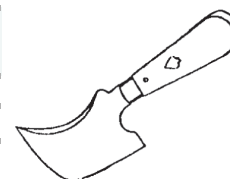

VR5

VR8**TRANCIA TE**

pneumatica - taglio ferramenta da tavolo



PVC



LEGNO



ALL-LEG



ALU 16x9

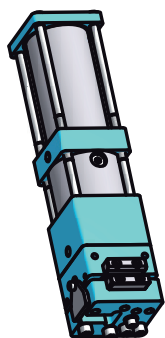

Cod.Pezzo	Q.tà Scatola	AP
ZAAV0241-000011	1	Dx
ZAAV0242-000011	1	Sx

VR10**TRANCIA A LEVA**

manuale



PVC



LEGNO



ALL-LEG



ALU 16x9

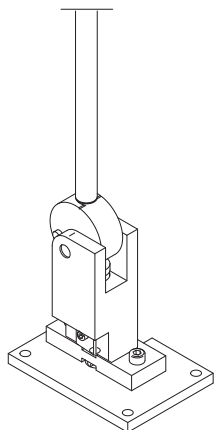

Cod.Pezzo	Q.tà Scatola	
ZAAV0490-000010	1	

■ AGGIORNAMENTO ARTICOLI

OUT Articoli in esaurimento			Nuovi articoli		
Codici	Famiglia	Descrizione	Codici		Descrizione
PMLG0040-100011	984	CONF.CARRELLI MED. D FS S/BARRIERE TS C1	PMLG0160-100010	984	CARRELLO MED.D FS SENZA BARRIERE K1
PMLG0050-100011	987	CONF. CARRELLI TERM. FS S/BARRIERE TS C1	PMLG0170-100010	987	CARRELLO TERM.FS SENZA BARRIERE TS K1
PMBG0010-524011	992	CONF.SOGLIA FS GR250 EV1 K1	PMBG0110-524010	992	CONF. SOGLIA FS PLUS GR250 EV1 C1
PMBG0020-524011	992	CONF.SOGLIA FS GR350 EV1 K1	PMBG0120-524010	992	CONF. SOGLIA FS PLUS GR350 EV1 C1
PMBG0030-524011	992	CONF.SOGLIA FS GR450 EV1 K1	PMBG0130-524010	992	CONF. SOGLIA FS PLUS GR450 EV1 C1
PMBG0040-524011	992	CONF.SOGLIA FS GR670 EV1 K1	PMBG0140-524010	992	CONF. SOGLIA FS PLUS GR670 EV1 C1
PMKB0130-1E6011	1010	ACCESS.HS-H HH0130-01-02 RAL7040 TS	PMKB0130-121013	1010	ACCESS.HS-H HH0130-01-02 RAL 7035 TS K1
PMKB0190-123010	1011	ACCESS.HS-H HH0130-01-02 A0254 NERO			In eliminazione
PMKB0190-1E6010	1011	ACCESS.HS-H HH0130-01-02 A0254 GRIGI			In eliminazione
PPZB5470-021010	1103.1	ADATTATORE EP GR250 RAL7035 B1			Cancellato
PMRB0131-021013	1105.1	GUARNIZ.MP EP KF GEA DX RAL7035 B1	PMRB6011-021010	1105.1	GUARNIZ.MP B0 DX KF GEA RAL7035 B1
PMRB0132-021013	1105.1	GUARNIZ. MP EP SX KF GEA RAL7035 C1	PMRB6012-021010	1105.1	GUARNIZ.MP B0 SX KF GEA RAL7035 B1
PMHB0010-501012	1180	MAN.ONE SI-LI.HS300 RAL9001 K1	PMHB1010-501010	1180.10	MAN.ONE SI-LI.HS300 RAL9001 K1
PMHB0010-502013	1180	MAN.ONE SI-LI.HS300 RAL9003 K1	PMHB1010-502012	1180.10	MAN.ONE SI-LI.HS300 RAL9003 BIA K1
PMHB0010-505012	1180	MAN.ONE SI-LINE HS300 AVORIO RAL1013			Cancellato
PMHB0010-512013	1180	MAN.ONE SI-LI.HS300 RAL8022 K1	PMHB1010-512012	1180.10	MAN.ONE SI-LI.HS300 RAL8022 TDM K1
PMHB0010-524013	1180	MAN.ONE SI-LI.HS300 EV1 K1	PMHB1010-524011	1180.10	MAN.ONE SI-LI.HS300 EV1 K1
PMHB0010-5H0013	1180	MAN.ONE SI-LINE HS300 BRONZO CH.F4 B1	PMHB1010-5H0012	1180.10	MAN.ONE SI-LI.HS300 BRONZ.CH.F4 K1
PMHB0010-LH4013	1180	MAN.ONE SI-LI.HS300 F9 K1	PMHB1010-LH4011	1180.10	MAN.ONE SI-LI.HS300 F9 K1
			PMHB1010-523012	1180.10	MAN.ONE SI-LI.HS300 RAL9005 K1
			PMHB1010-500010	1180.10	HEBEL SI-LI.HS300 ROH K1
			PMZB0250-100010	1180.20	ZUB. HEBEL HS PROFILDICKE 78MM TS B1
			PMZB0270-100010	1180.20	ZUB. HEBEL HS PROFILDICKE 92MM TS B1
			PMZB0280-100010	1180.20	ZUB. HEBEL HS PROFILDICKE 50-92MM TS B1
PSMB0020-525010	1185	CONCHIGLIA SI.LI. LUNGA SI ARG.	PSMB1020-524010	1185.1	CONCHIGLIA SI-LI.LUNGA EV1 K1
PSMB0020-L02010	1185	CONCHIGLIA HS SI-LI.LUNGA RAL9003	PSMB1020-502010	1185.1	CONCHIGLIA SI-LI.LUNGA RAL9003 K1
PSMB0020-501010	1185	CONCHIGLIA HS SI-LI.LUNGA RAL9001			Cancellato
PSMB0020-LH0010	1185	CONCHIGLIA HS SI-LI.LUNGA BRONZO CH.F04	PSMB1020-5H0010	1185.1	CONCHIGLIA SI-LI.LUNGA FV BRONZ.CH.F4 K1
PSMB0020-523010	1185	CONCHIGLIA HS SI-LI.LUNGA RAL9005	PSMB1020-523010	1185.1	CONCHIGLIA SI-LI.LUNGA FV RAL9005 K1
			PMHB1020-500011	1185.1	HEBEL SI-LI.HS300 PZ ROH K1
PMHB0050-524012	1190	MAN.ONE SI-LINE HS300 INT. EV1 C1	PMHB1050-524010	1190.10	MAN.ONE SI-LI.HS300 PZ INT.EV1 C1
PMHB0050-502012	1190	MAN.ONE SI-LINE HS300 I. BIA R. 9003 C1	PMHB1050-502010	1190.10	MAN.ONE SI-LI.HS300 PZ INT.RAL9003 C1
PMHB0050-501012	1190	MAN.ONE SI-LINE HS300 I. R. 9001 BIA C1	PMHB1050-501010	1190.10	MAN.ONE SI-LI.HS300 PZ I. RAL 9001 K1
PMHB0050-505012	1190	MAN.ONE SI-LINE HS300 I. BIA P.1013 C1			Cancellato
PMHB0050-512012	1190	MAN.ONE SI-LI.HS300 PZ INT.RAL8022 C1	PMHB1050-512010	1190.10	MAN.ONE SI-LI.HS300 PZ INT.RAL8022 C1
PMHB0050-5H0012	1190	MAN.ONE SI-LINE HS300 INT.BRONZO CH.F4	PMHB1050-5H0010	1190.10	MAN.ONE SI-LI.HS300 PZ INT.BRONZO CH.C1
PMHB0050-5H4013	1190	MAN.ONE SI-LINE HS300 INT. TITAN F9 C1	PMHB1050-LH4010	1190.10	MAN.ONE SI-LI.HS300 PZ INT. F9 C1
			PMHB1050-523010	1190.10	MAN.ONE SI-LI.HS300 PZ INT.RAL9005 C1
			PMHB1050-500010	1190.10	HEBEL SI-LI.HS300 PZ I. ROH K1
PHID0030-001010	1332	*fp*MAN. A VASCETTA CS 25 RAL9001			Cancellato
PMZB4150-100011	1006.2	CONF.ACCE.SS-KF A SALAMANDER TS K1			In eliminazione
PMRB6051-021010	1105.1	GUARNIZ.MP B0 DX KF SALAM RAL7035 B1			In eliminazione
PMRB6052-021010	1105.1	GURANIZ.MP B0 SX KF SAL RAL7035 B1			In eliminazione
719305	1127.1	PERNO CHIUS.SUP.HS A0020 H=7,0 TS	PRTB0350-100030	1127.1	CONF.PERNO HS SUP.A0020 H=7,0 TS B20
PMAF5150-502010	A855.1C	CONF.COPERT.K PSK COM.ALU GR87 R9003 B1	PMAF5100-502010	A855.1C	COPERTURA K PSK COMF.ALU GR87 RAL9003 B1
PMAF5160-502010	A855.1C	CONF.COPERT.K PSK COM.ALU GR107 R9003 B1	PMAF5110-502010	A855.1C	COPERTURA K PSK COM.ALU GR107 RAL9003 B1
PMAF5170-502010	A855.1C	CONF.COPERT.K PSK COM.ALU GR130 R9003 B1	PMAF5120-502010	A855.1C	COPERTURA K PSK COM.ALU GR130 RAL9003 B1
PMAF5180-502010	A855.1C	CONF.COPERT.K PSK COM.ALU GR160 R9003 B1	PMAF5130-502010	A855.1C	COPERTURA K PSK COM.ALU GR160 RAL9003 B1
PMAF5190-502010	A855.1C	CONF.COPERT.K PSK COM.ALU GR200 R9003 B1	PMAF5140-502010	A855.1C	COPERTURA K PSK COM.ALU GR200 RAL9003 B1
PMAF5150-512010	A855.2C	CONF.COPERT.K PSK COM.ALU GR87 R8022 B1	PMAF5100-512010	A855.2C	COPERTURA K PSK COM.ALU GR87 RAL8022 B1
PMAF5160-512010	A855.2C	CONF.COPERT.K PSK COM.ALU GR107 R8022 B1	PMAF5110-512010	A855.2C	COPERTURA K PSK COM.ALU GR107 RAL8022 B1
PMAF5170-512010	A855.2C	CONF.COPERT.K PSK COM.ALU GR130 R8022 B1	PMAF5120-512010	A855.2C	COPERTURA K PSK COM.ALU GR130 RAL8022 B1
PMAF5180-512010	A855.2C	CONF.COPERT.K PSK COM.ALU GR160 R8022 B1	PMAF5130-512010	A855.2C	COPERTURA K PSK COM.ALU GR160 RAL8022 B1
PMAF5190-512010	A855.2C	CONF.COPERT.K PSK COM.ALU GR200 R8022 B1	PMAF5140-512010	A855.2C	COPERTURA K PSK COM.ALU GR200 RAL8022 B1
PMAF5150-5H0010	A855.4C	CONF.COPERT.K PSK COM.ALU GR87 F4 B1	PMAF5100-5H0010	A855.4C	COPERTURA K PSK COMF.ALU GR87 F4 B1
PMAF5160-5H0010	A855.4C	CONF.COPERT.K PSK COM.ALU GR107 F4 B1	PMAF5110-5H0010	A855.4C	COPERTURA K PSK COMF.ALU GR107 F4 B1
PMAF5170-5H0010	A855.4C	CONF.COPERT.K PSK COM.ALU GR130 F4 B1	PMAF5120-5H0010	A855.4C	COPERTURA K PSK COMF.ALU GR130 F4 B1
PMAF5180-5H0010	A855.4C	CONF.COPERT.K PSK COM.ALU GR160 F4 B1	PMAF5130-5H0010	A855.4C	COPERTURA K PSK COMF.ALU GR160 F4 B1
PMAF5190-5H0010	A855.4C	CONF.COPERT.K PSK COM.ALU GR200 F4 B1	PMAF5140-5H0010	A855.4C	COPERTURA K PSK COMF.ALU GR200 F4 B1
PMAF5150-5H4010	A855.5C	CONF.COPERT.K PSK COM.ALU GR87 F9 B1	PMAF5100-5H4010	A855.5C	COPERTURA K PSK COM.ALU GR87 F9 B1
PMAF5160-5H4010	A855.5C	CONF.COPERT.K PSK COM.ALU GR107 F9 B1	PMAF5110-5H4010	A855.5C	COPERTURA K PSK COM.ALU GR107 F9 B1
PMAF5170-5H4010	A855.5C	CONF.COPERT.K PSK COM.ALU GR130 F9 B1	PMAF5120-5H4010	A855.5C	COPERTURA K PSK COM.ALU GR130 F9 B1
PMAF5180-5H4010	A855.5C	CONF.COPERT.K PSK COM.ALU GR160 F9 B1	PMAF5130-5H4010	A855.5C	COPERTURA K PSK COM.ALU GR160 F9 B1
PMAF5190-5H4010	A855.5C	CONF.COPERT.K PSK COM.ALU GR200 F9 B1	PMAF5140-5H4010	A855.5C	COPERTURA K PSK COM.ALU GR200 F9 B1
PMAF5150-525010	A855C	CONF.COPERT.K PSK COM.ALU GR87 ARG.B1	PMAF5100-525011	A855C	COPERTURA K PSK COMF.ALU GR87 ARG.B1
PMAF5160-525010	A855C	CONF.COPERT.K PSK COM.ALU GR107 ARG.B1	PMAF5110-525011	A855C	COPERTURA K PSK COMF.ALU GR107 ARG.B1
PMAF5170-525010	A855C	CONF.COPERT.K PSK COM.ALU GR130 ARG.B1	PMAF5120-525011	A855C	COPERTURA K PSK COMF.ALU GR130 ARG.B1
PMAF5180-525010	A855C	CONF.COPERT.K PSK COM.ALU GR160 ARG.B1	PMAF5130-525011	A855C	COPERTURA K PSK COMF.ALU GR160 ARG.B1
PMAF5190-525010	A855C	CONF.COPERT.K PSK COM.ALU GR200 ARG.B1	PMAF5140-525011	A855C	COPERTURA K PSK COMF.ALU GR200 ARG.B1
PPAF5030-500010	A880C	COPERTURA K PSK COMF.ALU GR589 GREZZA B1	PPAF5020-500010	A880C	COPERTURA K PSK COMF.ALU GR589 GREZZA B1
PDZE0030-099030	A966C	DISTANCIADOR K PSK COM ALU C20	PDZE0010-099031	A966C	ELEMENTO DISTAN.K X BRACCETTO PSK LM K20
142967	D344	DIMA PSKEL640-2 PART.CHIUSURA			In eliminazione
PABB0110-521010	D402	DIMA A FORARE HS CREM.DM 51.0 A0206			Cancellato
TEUL3281-100010	T98	ANGOLO BSU KF12/18-9 DX 1RS ELB6 TS			Cancellato
TEUL3282-100010	T98	ANGOLO BSU KF12/18-9 SX 1RS ELB6 TS			In eliminazione
TEUL3251-100013	T98	ANGOLO BSU KF12/20-13 DX 1RS ELB6 TS			Cancellato
TEUL3252-100013	T98	ANGOLO BSU KF12/20-13 SX 1RS ELB6 TS			In eliminazione
TEUL3241-100010	T99	ANGOLO BSU H12/18-9 1RS DX TS			Cancellato
TEUL3242-100010	T99	ANGOLO BSU H12/18-9 1RS SX TS			In eliminazione
TEUL3261-100010	T99	ANGOLO BSU H 1RS+CERNIERA SI-LINE			In eliminazione
TEUL3262-100010	T99	ANGOLO BSU H 1RS+CERNIERA SI-LINE			Cancellato

OUT Articoli in esaurimento			Nuovi articoli		
Codici	Famiglia	Descrizione	Codici		Descrizione
TSKR0050-100010	T106	FORBICE RB H12/20-9 TS			
700013	T214	FAV.SI-LINE312/RB ARCO H12/18 TS C1	TMBS8400-100010	T214	SUPPORTO FORBICE RB DT30 H 18 TS B1
700020	T214	FAV.SI-LINE312/RB ARCO H12/20 TS	TMBS8410-100010	T214	SUPPORTO FORBICE RB DT30 H 20 TS B1
TBDF0130-100010	T220.4	BANDELLA-DF RB H12/20-9 DH TS	Cancellato		
FBD0070-100010	T316	BANDELLA RB H12/20-9 TS	Cancellato		
FRZM0430-040010	T356	CHIUS.MED.SCOMP.MV A2580/1 Italplastick	Cancellato		
NRZM0050-040010	T357	CHIUSURA MED.SCOMP.MV A4640/1ARG.SIST.R40	In eliminazione		
NRZB0040-100010	T564	FERMO A SCATTO A0720/1 TS SISTEMA R40	Cancellato		
842713	T600.2	COPERCHIETTO DZB KF TDM RAL8019	Cancellato		
PKAG0010-031010	T606.3	COPERCHIETTO FB 38 BRONZO CH.C33	Cancellato		
PKAG0020-025010	T606.4	COPERCHIETTO FB 17 SI-ARG.	Cancellato		
721452	T666	RISCONTRO AERAZIONE SP-S A1860 TS			
722213	T666	RISCONTRO AERAZIONE SP-S A0608 TS			
FRZL0010-100010	T666	RISCONTRO AERAZIONE SP-S A1940 TS	TRZL0090-100010	T666	RISCONTRO AERAZIONE SP-S A4460 TS
FRZL0020-100010	T666	RISCONTRO AERAZIONE SP-S A2040 TS	TRZL0110-100010	T666	RISCONTRO AERAZIONE SP-S A2666 TS
TRZL0050-100010	T666	RISCONTRO AERAZIONE SP-S A2860 TS C100	TRZL0130-100010		RISCONTRO AERAZIONE SP-S A2860 TS K100
TRZL0060-100010	T666	RISCONTRO AERAZIONE SP-S A7220 TS			
TRVS8092-10001	T667.1	RISCONTRO S-RS/KS - VS/BS MICROVENTILAZIONE SICURA	Cancellato		
TRVS8091-100010	T667.1	RISCONTRO S-RS/KS - VS/BS MICROVENTILAZIONE SICURA	In eliminazione		
ZROB0010-100010	T687	LIMITATORE APERTURA ANTA L=400 TS			
708712	T697	RISCONTRO A0383 TS			
TRAU0520-004060	T679	INVITO CHIUSURA ANTA+CAVA FER.BIA.K100	In eliminazione		
TRSN0060-100010	T703	RISCONTRO S 56 H A2720 TS	In eliminazione		
PSKJ1061-100010	T853C	BRACCETTO PSK COMFORT GR87 DX TS B1	PSKJ1011-100011	T853C	BRACCETTO PSK COMFORT GR.87 DX TS B1
PSKJ1062-100010	T853C	BRACCETTO PSK COMFORT GR87 SX TS B1	PSKJ1012-100011	T853C	BRACCETTO PSK COMFORT GR.87 SX TS B1
PSKJ1071-100010	T853C	BRACCETTO PSK COMFORT GR107 DX TS B1	PSKJ1021-100011	T853C	BRACCETTO PSK COMFORT GR107 DX TS B1
PSKJ1072-100010	T853C	BRACCETTO PSK COMFORT GR107 SX TS B1	PSKJ1022-100011	T853C	BRACCETTO PSK COMFORT GR107 SX TS B1
PSKJ1081-100010	T853C	BRACCETTO PSK COMFORT GR130 DX TS B1	PSKJ1031-100011	T853C	BRACCETTO PSK COMFORT GR130 DX TS B1
PSKJ1082-100010	T853C	BRACCETTO PSK COMFORT GR130 SX TS B1	PSKJ1032-100011	T853C	BRACCETTO PSK COMFORT GR130 SX TS B1
PSKJ1091-100010	T853C	BRACCETTO PSK COMFORT GR160 DX TS B1	PSKJ1041-100011	T853C	BRACCETTO PSK COMFORT GR160 DX TS B1
PSKJ1092-100010	T853C	BRACCETTO PSK COMFORT GR160 SX TS B1	PSKJ1042-100011	T853C	BRACCETTO PSK COMFORT GR160 SX TS B1
PSKJ1101-100010	T853C	BRACCETTO PSK COMFORT GR200 DX TS B1	PSKJ1051-100011	T853C	BRACCETTO PSK COMFORT GR200 DX TS B1
PSKJ1102-100010	T853C	BRACCETTO PSK COMFORT GR200 SX TS B1	PSKJ1052-100011	T853C	BRACCETTO PSK COMFORT GR200 SX TS B1
PMAJ1150-502010	T854.1C	CONF.COPERT.K PSK COM.GR87 RAL9003 B1	PMAJ1100-502010	T854.1C	CONF.COPERT.K PSK COMF.GR87 RAL9003 B1
PMAJ1160-502010	T854.1C	CONF.COPERT.K PSK COM.GR107 RAL9003 B1	PMAJ1110-502010	T854.1C	CONF.COPERT.K PSK COMF.GR107 RAL9003 B1
PMAJ1170-502010	T854.1C	CONF.COPERT.K PSK COM.GR130 RAL9003 B1	PMAJ1120-502010	T854.1C	CONF.COPERT.K PSK COMF.GR130 RAL9003 B1
PMAJ1180-502010	T854.1C	CONF.COPERT.K PSK COM.GR160 RAL9003 B1	PMAJ1130-502010	T854.1C	CONF.COPERT.K PSK COMF.GR160 RAL9003 B1
PMAJ1190-502010	T854.1C	CONF.COPERT.K PSK COM.GR200 RAL9003 B1	PMAJ1140-502010	T854.1C	CONF.COPERT.K PSK COMF.GR200 RAL9003 B1
PMAJ1150-512010	T854.2C	CONF.COPERT.K PSK COM.GR87 RAL8022 B1	PMAJ1100-512010	T854.2C	CONF.COPERT.K PSK COMF.GR87 RAL8022 B1
PMAJ1160-512010	T854.2C	CONF.COPERT.K PSK COM.GR107 RAL8022 B1	PMAJ1110-512010	T854.2C	CONF.COPERT.K PSK COMF.GR107 RAL8022 B1
PMAJ1170-512010	T854.2C	CONF.COPERT.K PSK COM.GR130 RAL8022 B1	PMAJ1120-512010	T854.2C	CONF.COPERT.K PSK COMF.GR130 RAL8022 B1
PMAJ1180-512010	T854.2C	CONF.COPERT.K PSK COM.GR160 RAL8022 B1	PMAJ1130-512010	T854.2C	CONF.COPERT.K PSK COMF.GR160 RAL8022 B1
PMAJ1190-512010	T854.2C	CONF.COPERT.K PSK COM.GR200 RAL8022 B1	PMAJ1140-512010	T854.2C	CONF.COPERT.K PSK COMF.GR200 RAL8022 B1
PMAJ1190-501010	T854.3C		PMAJ0070-501012	T854.3C	CONF.COPERT.K PSK160 GR200 RAL9001 B1
PMAJ1150-5H0010	T854.4C	CONF.COPERT.K PSK COM.GR87 BRO.CH.F4 B1	PMAJ1100-5H0010	T854.4C	CONF.COPERT.K PSK COMF.GR87 BRO.CH.F4 B1
PMAJ1160-5H0010	T854.4C	CONF.COPERT.K PSK COM.GR107 BRO.CH.F4 B1	PMAJ1110-5H0010	T854.4C	CONF.COPERT.K PSK COMF.GR107 BRO.C.F4 B1
PMAJ1170-5H0010	T854.4C	CONF.COPERT.K PSK COM.GR130 BRO.CH.F4 B1	PMAJ1120-5H0010	T854.4C	CONF.COPERT.K PSK COMF.GR130 BRO.C.F4 B1
PMAJ1180-5H0010	T854.4C	CONF.COPERT.K PSK COM.GR160 BRO.CH.F4 B1	PMAJ1130-5H0010	T854.4C	CONF.COPERT.K PSK COMF.GR160 BRO.C.F4 B1
PMAJ1190-5H0010	T854.4C	CONF.COPERT.K PSK COM.GR200 BRO.CH.F4 B1	PMAJ1140-5H0010	T854.4C	CONF.COPERT.K PSK COMF.GR200 BRO.C.F4 B1
PMAJ1150-5H4010	T854.5C	CONF.COPERT.K PSK COM.GR87 F9 B1	PMAJ1100-5H4010	T854.5C	CONF.COPERT.K PSK COMF.GR87 TITAN F9 B1
PMAJ1160-5H4010	T854.5C	CONF.COPERT.K PSK COM.GR107 F9 B1	PMAJ1110-5H4010	T854.5C	CONF.COPERT.K PSK COMF.GR107 TITAN F9 B1
PMAJ1170-5H4010	T854.5C	CONF.COPERT.K PSK COM.GR130 F9 B1	PMAJ1120-5H4010	T854.5C	CONF.COPERT.K PSK COMF.GR130 TITAN F9 B1
PMAJ1180-5H4010	T854.5C	CONF.COPERT.K PSK COM.GR160 F9 B1	PMAJ1130-5H4010	T854.5C	CONF.COPERT.K PSK COMF.GR160 TITAN F9 B1
PMAJ1150-525010	T854C	CONF.COPERT.K PSK COM.GR87 ARG.B1	PMAJ1100-525011	T854C	CONF.COPERT.K PSK COMF.GR87 ARG.B1
PMAJ1160-525010	T854C	CONF.COPERT.K PSK COM.GR107 ARG.B1	PMAJ1110-525011	T854C	CONF.COPERT.K PSK COMF.GR107 ARG.B1
PMAJ1170-525010	T854C	CONF.COPERT.K PSK COM.GR130 ARG.B1	PMAJ1120-525011	T854C	CONF.COPERT.K PSK COMF.GR130 ARG.B1
PMAJ1180-525010	T854C	CONF.COPERT.K PSK COM.GR160 ARG.B1	PMAJ1130-525011	T854C	CONF.COPERT.K PSK COMF.GR160 ARG.B1
PMAJ1190-525010	T854C	CONF.COPERT.K PSK COM.GR200 ARG.B1	PMAJ1140-525011	T854C	CONF.COPERT.K PSK COMF.GR200 ARG.B1
PPAJ1050-500010	T887.1	COPERTURA K PSK COMF.GR578 GREZZA B1	PPAJ1020-500010	T887.1	COPERTURA K PSK COMF.GR578 GREZZA B1
PPAJ1050-502010	T887.1	COPERTURA K PSK COMF.GR578 RAL9003 B1	PPAJ1020-502010	T887.1	COPERTURA K PSK COMF.GR578 RAL9003 B1
PPAJ1050-512010	T887.1	COPERTURA K PSK COMF.GR578 RAL8022 B1	PPAJ1020-512010	T887.1	COPERTURA K PSK COMF.GR578 RAL8022 B1
PPAJ1050-525010	T887.1	COPERTURA K PSK COMF.GR578 ARG.B1	PPAJ1020-525010	T887.1	COPERTURA K PSK COMF.GR578 ARG.B1
PPAJ1050-5H0010	T887.1	COPERTURA K PSK COMF.GR578 BRONZO CH.B1	PPAJ1020-5H0010	T887.1	COPERTURA K PSK COMF.GR578 BRONZO CH.B1
PPAJ1050-5H4010	T887.1	COPERTURA K PSK COMF.GR578 F9 B1	PPAJ1020-5H4010	T887.1	COPERTURA K PSK COMF.GR578 F9 B1
PHIL0031-000010	T968	MAN.ONE PSK200/GH DX ACCIAIO K1	In eliminazione		
PHIL0032-000010	T968	MAN.ONE PSK200/GH SX ACCIAIO K1	In eliminazione		
			NZUD0610-093080	S30	PONTE VETRATURA GF9076-1 VEKA 76
			NZUD0630-093080	S30	PONTE VETRATURA GF9076-2 VEKA 76 TELAIO MD
			NZUD0730-093080	S30	PONTE VETRATURA GF5076 PROFINE 76 AD/MD
			NZUD0890-093290	S30	PONTE VETRATURA GF5394-1 SCHUECO LIVING 82
			TRKU0090-121010	T754	RISC.DK S-ES FH/SOG.22/9 A3530 RAL7035
PMZB0140-0E6011	1150	FINE CORSA HS RAL7040 C1	PMZB0140-021011	1150	FINE CORSA HS RAL7035
TRKU0031-100011	T754	RISC.DK S-ES FH SOGLIA VEKA DX A2673 TS	TRKU0171-121011	T754	RISC.DK S-ES FH SOGLIA VEKA DX A2673 TS
TRKU0032-100011	T754	RISC.DK S-ES FH SOGLIA VEKA SX A2673 TS	TRKU0172-121011	T754	RISC.DK S-ES FH SOGLIA VEKA SX A2673 TS
			TRKU0180-121051	T754	KRL S-ES FH/BSW-28/13 A2040 RAL7035 C50
GAKE1501-093010	T810	MOTORE SCOMPARSAXXENT DK 120 DX K1	GAKE2501-093011	T810	DRIVE axent DK rechts
GAKE1502-093010	T810	MOTORE SCOMPARSAXXENT DK 120 DX K1	GAKE2502-093011	T810	DRIVE axent DK links
	T197.3	COPERCHIETTO FEB TITAN	Cancellati		

■ CONDIZIONI DI VENDITA

Condizioni di vendita, fornitura e pagamento

1. Validità delle condizioni di fornitura

1.1 Tutte le offerte e gli accordi di SIEGENIA-AUBI S.r.l. sono esclusivamente basati sulle presenti condizioni di vendita, fornitura e pagamento; le condizioni di vendita, fornitura e pagamento non sono mai modificabili su volontà del cliente, salvo diverso accordo scritto.

2. Offerta e conferma d'ordine

2.1 Le offerte non sono vincolanti per SIEGENIA-AUBI S.r.l., salvo diverso accordo scritto.

2.2 Tutti gli accordi diventano vincolanti al momento della ricezione della conferma d'ordine scritta. Lo stesso vale per eventuali integrazioni, modifiche e accordi accessori.

2.3 L'acquirente deve verificare la correttezza della conferma d'ordine alla ricezione della stessa. Eventuali inesattezze vanno contestate entro 12 ore dall'invio della conferma d'ordine (farà fede l'ora di invio del documento di SIEGENIA-AUBI S.r.l.).

2.4 L'acquirente risponde per la correttezza dei dati e della documentazione forniti per l'ordine.

2.5 Le campionature sono a pagamento.

3. Termini di consegna

3.1 I termini di consegna perentori e ordinari devono essere indicati per iscritto.

3.2 I termini di consegna si intendono rispettati quando la consegna avvenga entro i termini stabiliti, cioè con la spedizione dallo stabilimento o dal centro di distribuzione. I termini di consegna si intendono rispettati anche con l'avviso di merce pronta da spedire, nel caso in cui l'acquirente non abbia la possibilità di ricevere il materiale pronto per la spedizione.

3.3 I termini di consegna decorrono dall'invio della conferma d'ordine. La conferma d'ordine non viene inviata finché non sono stati inviati a SIEGENIA-AUBI S.r.l. tutte le documentazioni/informazioni/certificazioni necessarie per l'evasione dell'ordine.

3.4 I termini di consegna si sospendono a favore di SIEGENIA-AUBI S.r.l. in caso di forza maggiore o altre circostanze eccezionali imprevedibili, di cui SIEGENIA-AUBI S.r.l. non sia responsabile, per esempio in caso di difficoltà di approvvigionamento del materiale, mancanza di prodotti di propria produzione nonostante la garanzia di copertura, incidenti di fabbrica, assenza di telecomunicazioni e collegamento EDP, incendi, scioperi, mancanza di mezzi di trasporto, blocchi del traffico, interventi delle autorità, guasti delle macchine, divieto di esportazione e importazione, difficoltà di rifornimento delle risorse energetiche, mobilitazione, guerra, blocchi, ecc., anche presso sub-fornitori.

3.5 Se a causa delle circostanze indicate al punto 3.4 la fornitura divenisse impossibile o economicamente sproporzionata, SIEGENIA-AUBI S.r.l. ha facoltà di risolvere il contratto o di proporre una modifica del contratto che deve essere approvata per iscritto dal cliente. Se il ritardo nella consegna dovesse durare oltre due mesi, l'acquirente è autorizzato a risolvere il contratto.

3.6 Se il termine di consegna è sospeso come indicato al punto 3.4 oppure il contratto è risolto secondo il punto 3.5, l'acquirente non può chiedere il risarcimento dei danni di qualsiasi natura. SIEGENIA-AUBI S.r.l. si impegna a informare immediatamente il cliente in merito all'esistenza e all'inizio e alla fine di simili impedimenti.

3.7 In caso di ritardo nella consegna, SIEGENIA-AUBI S.r.l. può stabilire una proroga del termine. Alla scadenza infruttuosa del periodo di proroga, l'acquirente può dichiarare la cancellazione dell'ordine relativamente all'articolo non fornito.

3.8 Salvo dolo e colpa grave di SIEGENIA-AUBI S.r.l., l'acquirente non ha diritto ad alcuna ulteriore pretesa per mancato adempimento delle obbligazioni contrattuali, specialmente il diritto al risarcimento danni.

4. Consegna e spedizione

4.1 SIEGENIA-AUBI S.r.l. ha facoltà di scegliere la modalità di spedizione. La spedizione avviene dalla fabbrica oppure dal centro di distribuzione.

4.2 Sono ammesse spedizioni parziali, salvo diverso accordo scritto.

5. Prezzi imballo

5.1 I prezzi sono espressi lordi in Euro.

5.2 In caso di consegne gravate da imposta sul valore aggiunto, nazionale e/o estera, i prezzi si intendono IVA esclusa.

5.3 Gli imballi SIEGENIA-AUBI S.r.l. riutilizzabili (europallet e sponde in legno) vengono generalmente addebitati in fattura e riaccreditati con la spedizione di reso a porto franco.

6. Pagamento

6.1 Le nostre fatture sono pagabili in Euro secondo le condizioni pattuite.

6.2 I pagamenti devono avvenire esclusivamente alla società SIEGENIA-AUBI S.r.l. in contanti, per assegno, oppure sul conto corrente bancario, senza spese e sempre salvo buon fine.

6.3 In caso di morosità verranno applicate le previsioni del Dlgs 231/2002 in attuazione della direttiva 2000/35/UE, che dispongono l'applicazione di un saggio di interesse pari al tasso di finanziamento della BCE maggiorato di sette punti. Impregiudicati ulteriori pretese di SIEGENIA-AUBI S.r.l. di risarcimento del danno da ritardo. Incombe sull'acquirente l'onere di dimostrare la minor entità del danno da ritardo.

6.4 In caso di protesto di una cambiale o di un assegno, SIEGENIA-AUBI S.r.l. avrà il diritto di esigere immediatamente ogni somma dovuta, ponendo in essere le attività esecutive possibili sul patrimonio del debitore, o a mezzo di compensazione di altri crediti esistenti tra le parti.

6.5 L'acquirente può compensare il credito di SIEGENIA-AUBI S.r.l. solo con crediti non contestati o già accertati giudizialmente. Se l'acquirente è imprenditore, come definito nel codice civile, ciò vale anche per l'esercizio del diritto di ritenzione nei contratti a prestazioni corrispettive.

6.6 Se successivamente al perfezionamento del contratto si rendono manifeste circostanze tali da pregiudicare profondamente la solvibilità dell'acquirente, SIEGENIA-AUBI S.r.l. ha facoltà di subordinare la consegna al pagamento anticipato o, qualora l'acquirente non accetti, a risolvere il contratto. Le circostanze che pregiudicano la solvibilità dell'acquirente si verificano in particolare quando l'acquirente sospende i pagamenti, quando vengano aperte procedure concorsuali, o quando si verifichi altre circostanze, come per es. provvedimenti esecutivi, protesti cambiari o circostanze analoghe tali da dimostrare l'incapacità dell'acquirente di adempiere con regolarità alle proprie obbligazioni contrattuali.

7. Riserva della proprietà, cessione dei crediti

7.1 SIEGENIA-AUBI S.r.l. mantiene la proprietà della merce consegnata fino al corretto e completo adempimento di tutte le obbligazioni derivanti dal rapporto contrattuale da parte dell'acquirente, in particolare il completo pagamento del prezzo.

7.2 L'acquirente ha facoltà di cedere a terzi la merce secondo la prassi commerciale fintanto che ottempera puntualmente ai suoi impegni derivanti dal rapporto commerciale con SIEGENIA-AUBI S.r.l. La merce contrattuale gravata dalla riserva di proprietà non può mai essere ceduta in pegno o in altro tipo di garanzia. L'acquirente ha obbligo di garantire i diritti di SIEGENIA-AUBI S.r.l. nel caso di rivendita delle merci gravate dalla riserva di proprietà.

7.3 In caso di violazioni contrattuali da parte dell'acquirente, in particolare morosità, SIEGENIA-AUBI S.r.l. ha facoltà di risolvere il contratto e richiedere la restituzione delle merci gravate da riserva di proprietà.

7.4 L'acquirente cede fin d'ora a SIEGENIA-AUBI S.r.l., che accetta, tutti i crediti e i diritti derivanti dalla vendita delle merci con riserva di proprietà; l'acquirente è obbligato a indicare a SIEGENIA-AUBI S.r.l. i debitori dei crediti ceduti e comunicare la cessione ai debitori stessi. Se l'acquirente incassa somme o riceve garanzie prima della completa soddisfazione del credito di SIEGENIA-AUBI S.r.l., queste sono considerate trattenute in via fiduciaria a favore di SIEGENIA-AUBI S.r.l.

7.5 Una eventuale lavorazione o trasformazione delle merci con riserva di proprietà sarà eseguita dall'acquirente sempre per conto di SIEGENIA-AUBI S.r.l. Qualora le merci con riserva di proprietà vengano trasformate o unite in modo inscindibile con beni che non appartengono a SIEGENIA-AUBI S.r.l., SIEGENIA-AUBI S.r.l. diventa comproprietaria dei nuovi oggetti sulla base del rapporto fra il valore contabile dei beni con riserva di proprietà e quello degli altri beni trasformati o uniti al momento della trasformazione o unione. Se i beni di SIEGENIA-AUBI S.r.l. con riserva di proprietà sono stati uniti ad altri beni mobili formando un oggetto unitario o mescolati in modo inscindibile, e l'altro oggetto va considerato come principale, allora, come concordato, l'acquirente cederà a SIEGENIA-AUBI S.r.l. la comproprietà in modo proporzionale alla sua quota dell'oggetto principale. Per i beni risultanti da trasformazione, collegamento o unione vale quanto concordato per i beni con riserva di proprietà.

7.6 L'acquirente è obbligato all'immagazzinamento e conservazione separata dei beni con riserva di proprietà, così come dei beni risultanti da una loro combinazione.

7.7 In caso di forzate procedure esecutive di terzi nei confronti di beni con riserva di proprietà o di crediti ceduti a SIEGENIA-AUBI S.r.l. o di altre garanzie, l'acquirente deve informare immediatamente SIEGENIA-AUBI S.r.l. consegnando la documentazione necessaria per un intervento tempestivo. La medesima previsione è valida anche per danni di vario tipo. L'acquirente è responsabile di costi e danni economici che dovessero occorrere.

8. Denuncia di vizi e risarcimento del danno

8.1 La garanzia per vizi e difetti si prescrive in 12 mesi dalla consegna della merce, eccetto previsioni di legge di termini maggiori, così come nei casi di dolo, colpa grave o danno alla persona o alla salute da parte di SIEGENIA-AUBI S.r.l. o nel caso di occultamento di un vizio. Restano impregiudicate le disposizioni normative in merito alla decorrenza e interruzione dei termini.

8.2 I vizi della merce devono essere denunciati per iscritto a SIEGENIA-AUBI S.r.l. entro 8 giorni dalla consegna o entro 8 giorni dalla scoperta ma non oltre un anno dalla consegna a pena di decadenza di ogni diritto di garanzia. La stessa decadenza riguarda vizi di quantità o difetti della merce (merce non conforme al contratto).

8.3 Non dà luogo a garanzia il vizio minimo sulla qualità concordata, di riduzione solo minima dell'utilizzabilità; non dà luogo a garanzia il danno dipendente da normale usura, dipendente da un consapevole uso errato o negligente, mancata manutenzione, impegno eccessivo, lavori edili imperfetti, terreni di fondazione inadatti o a causa di particolari influenze esterne, non sono previste dal contratto. Non dà luogo a garanzia il danno causato, dall'acquirente o da terzi, che abbiano eseguito modifiche o lavori di ripristino non corretti alla merce.

8.4 La garanzia per un vizio o difetto riconosciuto da SIEGENIA-AUBI S.r.l., dà diritto alla riparazione o alla sostituzione, a discrezione di SIEGENIA-AUBI S.r.l., della merce viziata. Se nonostante ripetuti interventi di miglioramento e l'invio di merce sostitutiva si manifesta lo stesso vizio, allora l'acquirente può, a sua

scelta, richiedere la risoluzione del contratto oppure la riduzione del prezzo d'acquisto.

8.5 Per gli interventi di miglioramento e l'invio di merce sostitutiva, l'acquirente deve indicare a SIEGENIA-AUBI S.r.l. i tempi e le condizioni richiesti necessarie; in mancanza, non potrà essere riconosciuto alcun diritto alla garanzia.

8.6 Sono escluse le pretese dell'acquirente per le spese necessarie per adempimenti successivi, in particolare costi materiali, di trasporto, di lavorazione, che dipendono dallo spostamento della merce in un posto diverso dalla filiale dell'acquirente salvo che lo spostamento corrisponda a un uso della merce convenuto con SIEGENIA-AUBI S.r.l.

8.7 Se la merce consegnata viene utilizzata nonostante sia stato riconosciuto un vizio, SIEGENIA-AUBI S.r.l. è responsabile dei danni derivanti esclusivamente dal vizio originario e non per danni che possano derivare dal vizio originario tramite l'utilizzo successivo.

8.8 Per la merce sostitutiva e gli interventi di miglioramento la garanzia è pari per durata a quella fornita per il materiale originario e decorre dalla successiva consegna.

8.9 Sono escluse ulteriori pretese dell'acquirente, in particolare richieste di risarcimento danni e pagamento dei costi derivanti dai vizi della merce consegnata così come da altre violazioni degli obblighi contrattuali e da uso non autorizzato. Ciò non vale nel caso di garanzie obbligatorie, così come per esempio nei casi di dolo, di colpa grave, di pericolo per la vita, il corpo o la salute, per violazione di obblighi contrattuali essenziali o per es. ai sensi della legge inerente la responsabilità di prodotto. Il diritto al risarcimento danni per violazioni di obblighi contrattuali essenziali è tuttavia limitato al danno prevedibile tipico del contratto, qualora non ci sia dolo o colpa grave, o viene garantito per lesioni alla vita, al corpo o alla salute. Il cliente ha l'onere della prova del vizio e difetto nonché dell'esistenza del danno. Il diritto al risarcimento del danno per vizi della merce secondo l'art. 8.1 si prescrive nei termini di cui all'art.

8.1 Nel caso di diritto al risarcimento danni secondo la normativa della responsabilità di prodotto, valgono le disposizioni di prescrizione fissate dalla legge.

9. Indicazioni/direttive su prodotto e responsabilità civile

9.1 Fanno inoltre parte del contratto le nostre «Direttive per la garanzia del prodotto», disponibili nella loro versione aggiornata all'indirizzo www.siegenia.com.

10. Modifiche tecniche/diritto d'autore

10.1 SIEGENIA-AUBI S.r.l. si riserva il diritto di apportare in ogni momento modifiche tecniche, che offrano miglioramenti e perfezionamenti dei nostri prodotti, senza che queste autorizzino qualsivoglia rivendicazione. SIEGENIA-AUBI S.r.l. si riserva i diritti di utilizzo legati alla proprietà e ai diritti d'autore dei software ceduti così come dei preventivi, dei disegni e di tutta la documentazione (di seguito complessivamente solo «documentazione»). La documentazione potrà essere mostrata a terzi solo dopo autorizzazione preventiva per iscritto. L'acquirente ha il diritto non esclusivo di usare il nostro software sugli apparecchi concordati, con le caratteristiche prestazionali concordate e in forma non modificabile. L'acquirente può, senza un esplicito accordo, creare una copia di sicurezza. L'acquirente non ha alcun diritto di cedere il programma sorgente o il *source code*.

11. Foro competente, diritto applicabile

11.1 Per ogni controversia unico foro competente è quello di Milano, che giudicherà in conformità alle leggi italiane vigenti.

SIEGENIA®
brings spaces to life

Via Varese, 36
20020 Lainate MI
ITALIA

Telefono: +39 02 9353601
Fax: +39 02 93799043
info-i@siegenia.com
www.siegenia.com



Sul nostro sito www.siegenia.com
potete trovare gli indirizzi di tutte le filiali

SIEGENIA nel mondo:

Austria Telefono: +43 6225 8301
Benelux Telefono: +31 613 143773
Bielorussia Telefono: +375 17 2573988
Cina Telefono: +86 316 5998198
Corea del Sud Telefono: +82 15445369
Francia Telefono: +33 3 89618131
Germania Telefono: +49 271 39310
Gran Bretagna Telefono: +44 2476 622000

India Telefono: +91 124 4342302
Italia Telefono: +39 02 9353601
Polonia Telefono: +48 77 4477700
Russia Telefono: +7 495 7211762
Svizzera Telefono: +41 33 3461010
Turchia Telefono: +90 216 5934151
Ucraina Telefono: +38 044 4065793
Ungheria Telefono: +36 76 500810

Partner di fiducia: