

ARIKIMEDE

PROFILI COMPLEMENTARI

COPRIFILI

Profili di Sigillatura - Autoadesivi	3
Profili Piatti	4
Profili Piatti - Autoadesivi	5-6
Profili con Guarnizione - Autoadesivi	7
Profili Piegabili e Flessibili	8-9
Profili Scatolati con Baffo	10
Profili Scatolati con Baffo - Autoadesivi	11
Profili Scatolati con Baffo	12
Profili Scatolati con Baffo - Autoadesivi	13
Profili Scatolati	14
Profili Scatolati - Autoadesivi	15-16
Profili Scatolati - Speciali	17

RIVESTIMENTI

Rivestimenti Pareti e Sormonti	18
Sistema di Rivestimento per Imbotti	19
Istruzioni di Montaggio per il Sistema Vario	20
Istruzioni di Montaggio per il Sistema A	21
Giunzione Angolare Retto	
Profili Adattatori	22
Profili di Copertura	23
Profili Scatolati	24
Profili Angolari Scatolati	25
Il Sistema all'Inglesina	26
Inglesine	27
Inglesine trapezoidale e Design	28
Profili di Accoppiamento	29
Profilati tubolari in PVC	30
Guide per Avvolgibili	31
Unità di Chiusura	32
Entrata ad Imbuto	33
Spazzole, Listelli e Dispositivi di Fissaggio	34
Avvertenze Generali per l'Impiego	35
Avvertenze Generali per lo Stoccaggio e l'Imballaggio	36

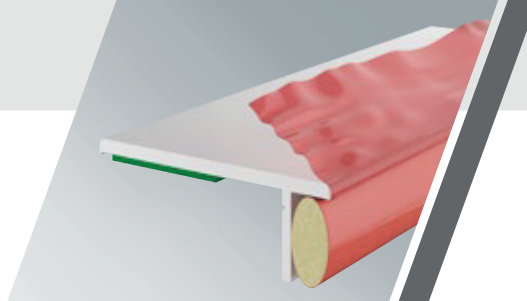

LISTELLI DI SIGILLATURA – AUTOADESIVI

DESCRIZIONE PRODOTTO

Listello di copertura con guarnizione elastica.

Materiale: PVC bianco

Campo di applicazione: solo per interni!

CAMPO D'IMPIEGO

Sigillatura secondo RAL, della parte interna del telaio. Il riempimento della fuga (tramite silicone/acrilato) crea una tenuta ad aria e vapore. Larghezza e profondità della fuga vengono determinate dal listello. Il particolare materiale di sigillatura esclude l'adesione sui tre lati. Non è necessario l'impiego di un cordone di riempimento. I listelli sono dotati di un film protettivo, da asportare a montaggio avvenuto, che consentono un montaggio rapido e pulito.

N. articolo	Descrizione	Larghezza L (mm)
6607025	Listello scatolato di sigillatura 25/7 autoadesivo espanso	25
6607035	Listello scatolato di sigillatura 35/7 autoadesivo espanso	35
6607045	Listello scatolato di sigillatura 45/7 autoadesivo espanso	45
6607065	Listello scatolato di sigillatura 65/7 autoadesivo espanso	65
6607085	Listello scatolato di sigillatura 85/7 autoadesivo espanso	85

Altezza A: 7 mm Lunghezza: 6 m SI: 60 m



LISTELLI PIATTI

DESCRIZIONE PRODOTTO

Listelli di copertura

Materiale: PVC bianco

Campo di applicazione: per esterni ed interni

CAMPO D'IMPIEGO

Il lato inferiore del listello è scanalato, garantendo così una facile applicazione ed evitando una fuoriuscita del collante.

N. articolo	Descrizione	Larghezza L (mm)	
65025020	Listello piatto 20 x 2,5	20	S
65025025	Listello piatto 20 x 2,5	25	
65025030	Listello piatto 30 x 2,5	30	S
65025035	Listello piatto 35 x 2,5	35	
65025040	Listello piatto 40 x 2,5	40	S
65025050	Listello piatto 50 x 2,5	50	S
65025060	Listello piatto 60 x 2,5	60	S
65025080	Listello piatto 80 x 2,5	80	S
65025100	Listello piatto 100 x 2,5	100	S
65025120	Listello piatto 120 x 2,5	120	
65025150	Listello piatto 150 x 2,5	150	S

Altezza A: 2,5 mm Lunghezza: 6 m

SI: 120 m; (da misura 50 in su) 60 m; (da misura 150 in su) 30 m

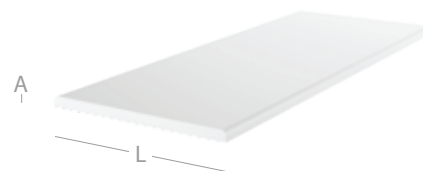

S Disponibile anche in Bianco Salamander

ARKIMEDE

LISTELLI PIATTI – AUTOADESIVI

DESCRIZIONE PRODOTTO

Listelli di copertura con pellicola adesiva

Materiale: PVC bianco

Campo di applicazione: solo per interni

CAMPO D'IMPIEGO

Listello piatto munito di nastro adesivo per una lavorazione semplice ed efficace.

N. articolo	Descrizione	Larghezza L (mm)
66025020	Listello piatto 20 x 2,5 autoadesivo	20
66025025	Listello piatto 25 x 2,5 autoadesivo	25
66025030	Listello piatto 30 x 2,5 autoadesivo	30
66025035	Listello piatto 35 x 2,5 autoadesivo	35
66025040	Listello piatto 40 x 2,5 autoadesivo	40
66025050	Listello piatto 50 x 2,5 autoadesivo	50
66025060	Listello piatto 60 x 2,5 autoadesivo	60
66025080	Listello piatto 80 x 2,5 autoadesivo	80
66025100	Listello piatto 100 x 2,5 autoadesivo	100
66025120	Listello piatto 120 x 2,5 autoadesivo	120

Altezza A: 2,5 mm Lunghezza: 6 m Sl: 120 m; (da formato 50 in su) 60 m

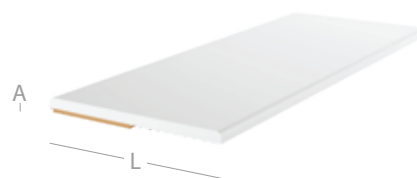

LISTELLI PIATTI – AUTOADESIVI

DESCRIZIONE PRODOTTO

Listelli di copertura con nastro autoadesivo espanso

Materiale: PVC bianco

Campo di applicazione: per esterni ed interni

CAMPO D'IMPIEGO

Listello piatto con nastro autoadesivo espanso per una lavorazione semplice ed efficace.

N. articolo	Descrizione	Larghezza L (mm)	
64030020	Listello piatto 20 x 2,5 autoadesivo espanso	20	S
64030030	Listello piatto 30 x 2,5 autoadesivo espanso	30	S
64030040	Listello piatto 40 x 2,5 autoadesivo espanso	40	S
64030050	Listello piatto 50 x 2,5 autoadesivo espanso	50	S
64030060	Listello piatto 60 x 2,5 autoadesivo espanso	60	S
64030080	Listello piatto 80 x 2,5 autoadesivo espanso	80	S
64030090	Listello piatto 90 x 2,5 autoadesivo espanso	90	
64030100	Listello piatto 100 x 2,5 autoadesivo espanso	100	S

Altezza A: 2,5 mm Lunghezza: 6 m Sl: 60 m

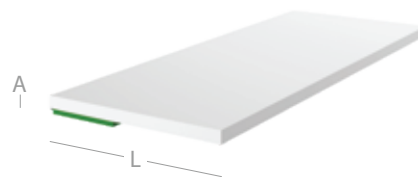

S Disponibile anche in Bianco Salamander

ARKIMEDE

LISTELLI PIATTI CON GUARNIZIONE – AUTOADESIVI

DESCRIZIONE PRODOTTO

Listelli di copertura con guarnizione e nastro autoadesivo espanso

Materiale: PVC bianco; Decorazioni con guarnizione bianca
 Campo di applicazione: per esterni ed interni
 Profili rivestiti con nastro autoadesivo espanso solo per interni

CAMPO D'IMPIEGO

Listello piatto munito di nastro adesivo in espanso per una lavorazione semplice ed efficace. Il labbro morbido supplementare va a compensare le piccole irregolarità dell'intradosso.

N. articolo	Descrizione	Larghezza L (mm)	
67030020	Listello piatto 20 x 2,5 con guarnizione, autoadesivo espanso	20	S
67030030	Listello piatto 30 x 2,5 con guarnizione, autoadesivo espanso	30	S
67030040	Listello piatto 40 x 2,5 con guarnizione, autoadesivo espanso	40	S
67030050	Listello piatto 50 x 2,5 con guarnizione, autoadesivo espanso	50	S
67030060	Listello piatto 60 x 2,5 con guarnizione, autoadesivo espanso	60	
67030080	Listello piatto 80 x 2,5 con guarnizione, autoadesivo espanso	80	
67030100	Listello piatto 100 x 2,5 con guarnizione, autoadesivo espanso	100	

Altezza A: 2,5 mm Lunghezza: 6 m Sl: 60 m



S Disponibile anche in Bianco Salamander

LISTELLO PIEGABILE E LISTELLO FLESSIBILE

DESCRIZIONE PRODOTTO

Listello piegabile e listello flessibile

Materiale: PVC bianco

Campo di applicazione: per esterni ed interni

CAMPO D'IMPIEGO

Copertura mirata di giunture speciali, giunture angolari in qualsiasi gradazione, o come profili prefresati per rottura.

N. articolo	Descrizione	Larghezza L (mm)
6462020	Listello piegabile 40, 20 x 20 x 2,5 mm	40
6462525	Listello piegabile 50, 25 x 25 x 2,5 mm	50
6463535	Listello piegabile 70, 35 x 35 x 2,5 mm	70
6465020	Listello piegabile 70, 50 x 20 x 2,5 mm	70
6464040	Listello piegabile 80, 40 x 40 x 2,5 mm	80
6465050	Listello piegabile 100, 50 x 50 x 2,5 mm	100
6466060	Listello piegabile 120, 60 x 60 x 2,5 mm	120

Altezza A: 2 mm Lunghezza: 6 m Sl: 60 m

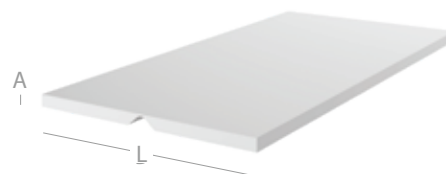

N. articolo	Descrizione	Larghezza L (mm)
64241	Listello flessibile 80 x 2	80

Altezza A: 2 mm Lunghezza: 6 m Sl: 60 m

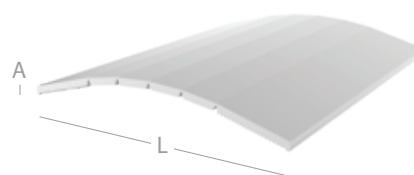

LISTELLO PIEGABILE E LISTELLO FLESSIBILE

DESCRIZIONE PRODOTTO

Listello piegabile e listello flessibile

Materiale: PVC bianco

Campo di applicazione: per esterni ed interni

CAMPO D'IMPIEGO

Copertura mirata di giunture speciali, giunture angolari in qualsiasi gradazione, o come profili prefresati per rottura.

N. articolo	Descrizione	Larghezza L (mm)
6462020	Listello piegabile 40, 20 x 20 x 2,5 mm	40
6462525	Listello piegabile 50, 25 x 25 x 2,5 mm	50
6463535	Listello piegabile 70, 35 x 35 x 2,5 mm	70
6465020	Listello piegabile 70, 50 x 20 x 2,5 mm	70
6464040	Listello piegabile 80, 40 x 40 x 2,5 mm	80
6465050	Listello piegabile 100, 50 x 50 x 2,5 mm	100
6466060	Listello piegabile 120, 60 x 60 x 2,5 mm	120

Altezza A: 2 mm Lunghezza: 6 m Sl: 60 m

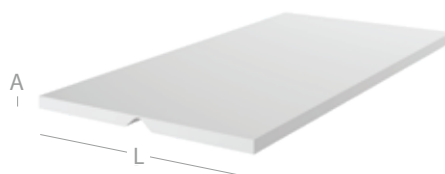

N. articolo	Descrizione	Larghezza L (mm)
64241	Listello flessibile 80 x 2	80

Altezza A: 2 mm Lunghezza: 6 m Sl: 60 m

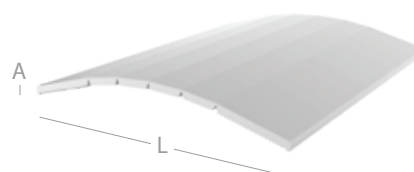

LISTELLI SCATOLATI CON BAFFO

DESCRIZIONE PRODOTTO

Listelli scatolati con baffo

Materiale: PVC bianco

Campo di applicazione: per esterni ed interni

CAMPO D'IMPIEGO

Il lato inferiore del listello è scanalato, garantendo così una facile applicazione ed evitando una fuoriuscita del collante.

N. articolo	Descrizione	Larghezza L (mm)
650720	Listello scatolato 20/7 con baffo	20
650730	Listello scatolato 30/7 con baffo	30
650740	Listello scatolato 40/7 con baffo	40
650750	Listello scatolato 50/7 con baffo	50
650760	Listello scatolato 60/7 con baffo	60
650770	Listello scatolato 70/7 con baffo	70
650780	Listello scatolato 80/7 con baffo	80
650700	Listello scatolato 100/7 con baffo	100

Altezza A: 7 mm Lunghezza: 6 m SI: 60 m

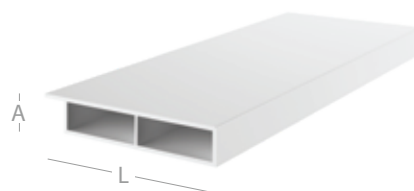

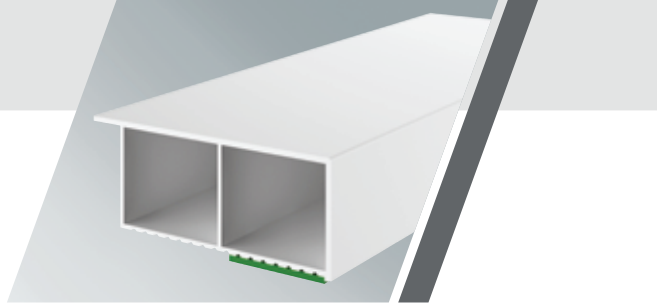

LISTELLI SCATOLATI CON BAFFO – AUTOADESIVI

DESCRIZIONE PRODOTTO

Listelli di scatolati con baffo e nastro adesivo in espanso

Materiale: PVC bianco

Campo di applicazione: per esterni ed interni Profili rivestiti con nastro autoadesivo espanso solo per interni

CAMPO D'IMPIEGO

Profilo scatolato munito di nastro adesivo in espanso per una lavorazione semplice ed efficace.

N. articolo	Descrizione	Larghezza L (mm)	
640720	Listello scatolato 20/7 con baffo, autoadesivo espanso	20	S
6407251	Listello scatolato 25/7 con baffo, autoadesivo espanso	25	S
640730	Listello scatolato 30/7 con baffo, autoadesivo espanso	30	S
640740	Listello scatolato 40/7 con baffo, autoadesivo espanso	40	S
640750	Listello scatolato 50/7 con baffo, autoadesivo espanso	50	S
640760	Listello scatolato 60/7 con baffo, autoadesivo espanso	60	S
640770	Listello scatolato 70/7 con baffo, autoadesivo espanso	70	
640780	Listello scatolato 80/7 con baffo, autoadesivo espanso	80	S
640700	Listello scatolato 100/7 con baffo, autoadesivo espanso	100	S

Altezza A: 7 mm Lunghezza: 6 m SI: 60 m

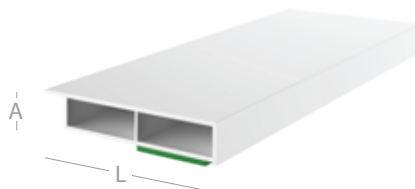

S Disponibile anche in Bianco Salamander

ARKIMEDE

LISTELLI SCATOLATI CON BAFFO

DESCRIZIONE PRODOTTO

Listelli scatolati con baffo

Materiale: PVC bianco

Campo di applicazione: per esterni ed interni

CAMPO D'IMPIEGO

Il lato inferiore del listello è scanalato, garantendo così una facile applicazione ed evitando una fuoriuscita del collante.

N. articolo	Descrizione	Larghezza L (mm)	
651520	Listello scatolato 20/15 con baffo	20	S
651530	Listello scatolato 30/15 con baffo	30	S
651540	Listello scatolato 40/15 con baffo	40	S
651550	Listello scatolato 50/15 con baffo	50	
651560	Listello scatolato 60/15 con baffo	60	S
651580	Listello scatolato 80/15 con baffo	80	S

Altezza A: 15 mm Lunghezza: 6 m Sl: 60 m

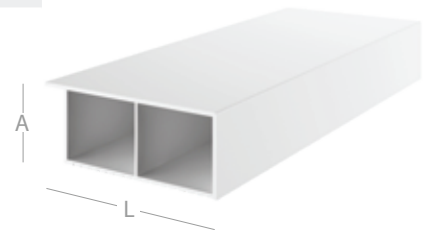

S Disponibile anche in Bianco Salamander

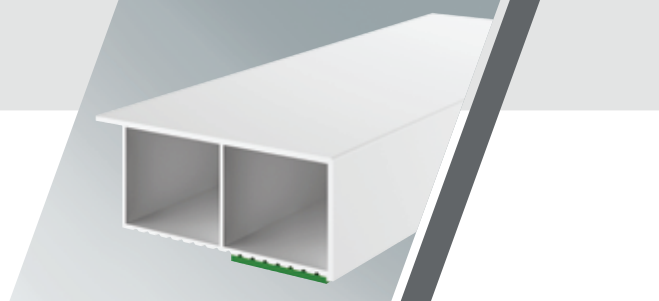

LISTELLI SCATOLATO CON BAFFO – AUTOADESIVI

DESCRIZIONE PRODOTTO

Listelli scatolato con baffo e nastro adesivo in espanso

Materiale: PVC bianco

Campo di applicazione: per esterni ed interni Profili rivestiti con nastro autoadesivo espanso solo per interni

CAMPO D'IMPIEGO

Profilo scatolato munito di nastro adesivo in espanso per una lavorazione semplice ed efficace.

N. articolo	Descrizione	Larghezza L (mm)	
641520	Listello scatolato 20/15 con baffo, autoadesivo espanso	20	S
641530	Listello scatolato 30/15 con baffo, autoadesivo espanso	30	S
641540	Listello scatolato 40/15 con baffo, autoadesivo espanso	40	S
641550	Listello scatolato 50/15 con baffo, autoadesivo espanso	50	
641560	Listello scatolato 60/15 con baffo, autoadesivo espanso	60	S
641580	Listello di copertura 80/15 con baffo, autoadesivo espanso	80	S

Altezza A: 15 mm Lunghezza: 6 m SI: 60 m

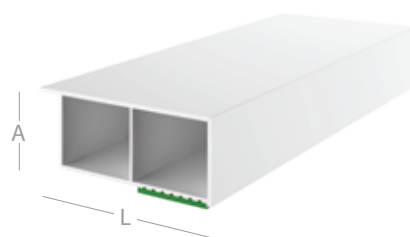

S Disponibile anche in Bianco Salamander

ARIKIMEDE

LISTELLI SCATOLATI

DESCRIZIONE PRODOTTO

Listelli scatolati

Materiale: PVC bianco

Campo di applicazione: per esterni ed interni

CAMPO D'IMPIEGO

Il lato inferiore del listello è scanalato, garantendo così una facile applicazione ed evitando una fuoriuscita del collante.

N. articolo	Descrizione	Larghezza L (mm)
6507153	Listello scatolato 15/7	15
6507253	Listello scatolato 25/7	25
6507353	Listello scatolato 35/7	35
6507453	Listello scatolato 45/7	45
6507553	Listello scatolato 55/7	55
6507753	Listello scatolato 75/7	75
6507953	Listello scatolato 95/7	95

Altezza A: 7 mm Lunghezza: 6 m Sl: 60 m

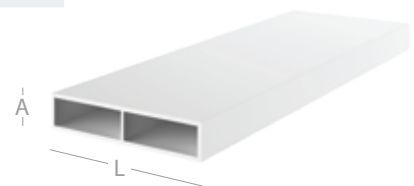

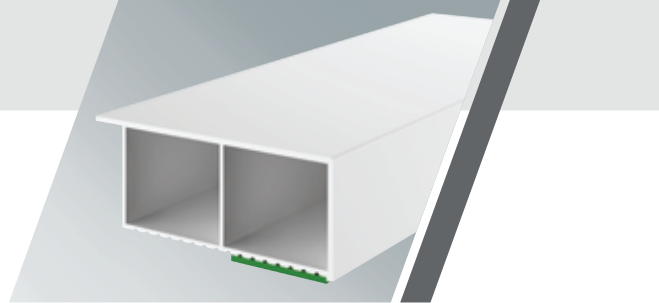

LISTELLI SCATOLATI – AUTOADESIVI

DESCRIZIONE PRODOTTO

Listelli scatolati con nastro adesivo in espanso

Materiale: PVC bianco

Campo di applicazione: per esterni ed interni

CAMPO D'IMPIEGO

Profilo scatolato munito di nastro adesivo in espanso per una lavorazione semplice ed efficace.

N. articolo	Descrizione	Larghezza L (mm)
6407153	Listello scatolato 15/7, autoadesivo espanso	15
6407253	Listello scatolato 25/7, autoadesivo espanso	25
6407353	Listello scatolato 35/7, autoadesivo espanso	35
6407453	Listello scatolato 45/7, autoadesivo espanso	45
6407553	Listello scatolato 55/7, autoadesivo espanso	55
6407753	Listello scatolato 75/7, autoadesivo espanso	75
6407953	Listello scatolato 95/7, autoadesivo espanso	95

Altezza A: 7 mm Lunghezza: 6 m Sl: 60 m

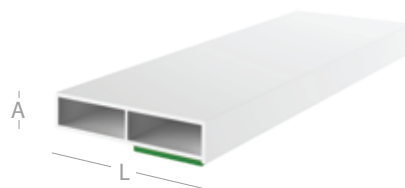

N. articolo	Descrizione	Larghezza L (mm)
6477953	Listello scatolato multicamerale 95/7 2 x autoadesivo espanso	95

Altezza A: 7 mm Lunghezza: 6 m Sl: 60 m

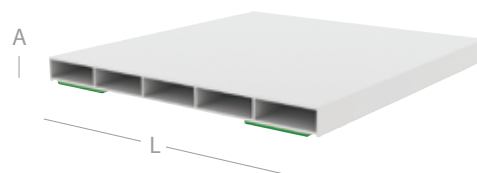

LISTELLI SCATOLATI – AUTOADESIVI

DESCRIZIONE PRODOTTO

Listelli scatolati con prerottura di separazione e nastro adesivo in espanso

Materiale: PVC bianco

Campo di applicazione: per esterni ed interni

CAMPO D'IMPIEGO

Profili scatolati per una lavorazione semplice ed efficace.

N. articolo	Descrizione	Larghezza L (mm)
6405080R	Listello scatolato 80 x 5 con prerottura di separazione ed autoadesivo espanso	80
6405100R	Listello scatolato 100 x 5 con prerottura di separazione ed autoadesivo espanso	100

Altezza A: 5 mm Lunghezza: 6 m Sl: 60 m

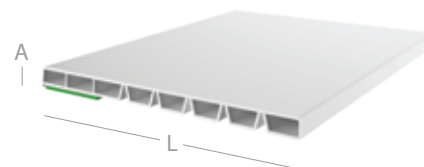

N. articolo	Descrizione	Larghezza L (mm)
6405001	Profilo di giunzione	50

Altezza A: 8 mm Lunghezza: 6 m Sl: 60 m

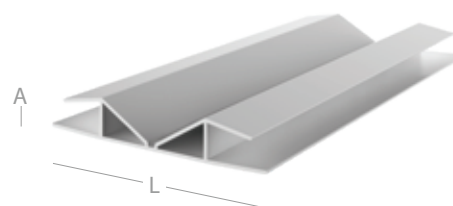

S Disponibile anche in Bianco Salamander

ESEMPI DI APPLICAZIONE





PROFILI SCATOLATI SPECIALI

DESCRIZIONE PRODOTTO

Profili scatolati speciali

Materiale: PVC bianco

Campo di applicazione: per interni

CAMPO D'IMPIEGO

I punti di rottura consentono di ottenere rapidamente profili nelle dimensioni richieste.

N. articolo	Descrizione	Larghezza L (mm)
641618	Profilo scatolato speciale 16/18, autoadesivo espanso	18
641638	Profilo scatolato speciale 16/38, autoadesivo espanso	38
641640	Profilo scatolato speciale 16/40, autoadesivo espanso	40

Altezza A: 16 mm Lunghezza: 6 m SI: 60 m

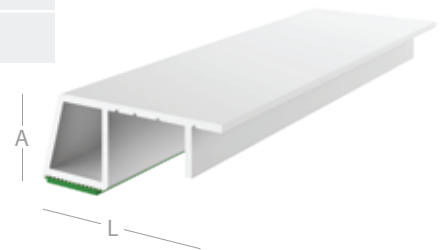

PROFILI SCATOLATI MULTIUSO

DESCRIZIONE PRODOTTO

Profili scatolati multiuso

Materiale: PVC bianco

Campo di applicazione: per esterni ed interni

CAMPO D'IMPIEGO

Profili scatolati per una lavorazione semplice ed efficace

N. articolo	Descrizione	Larghezza L (mm)
6512042	Profilo speciale multiuso 42 x 12	42
6512070	Profilo speciale multiuso 70 x 12	70
6512100	Profilo speciale multiuso 100 x 12	100

Altezza A: 12 mm Lunghezza: 6 m SI: 60 m; (da formato 100 in su) 30 m

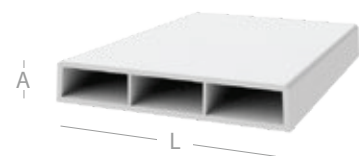

RIVESTIMENTI PERETI E SORMONTI

VERSIONE DA 135 MM

- Geometria simile alle perline in legno
- Profili speciali per una facile rifinitura di angoli e parti terminali
- Resistenti a luce e acqua, lavabili, resistenti all'urto e antimuffa

LAVORAZIONE

- Sottostruttura: creare struttura portante con listelli in legno distanziati a circa 25cm sulla parete (con tasselli o simili).
- Fissaggio dei profili sui listelli mediante chiodi, spille o viti (possibilmente anticorrosivi).
- Il profilo di giunzione retto aiuta a compensare le dilatazioni o a congiungere lunghezze superiori a 5 m
- Profilo terminale: finitura lato parete (spigoli puliti)
- Il profilo di giunzione angolare aiuta a superare angoli o spigoli sulla parete verso l'interno o l'esterno

N. articolo	Descrizione	Larghezza di copertura (mm)
5311	Profilo di rivestimento, parete e soffitto 150 x 8	150

Altezza A: 8 mm Lunghezza: 5 m Sl: 100 m

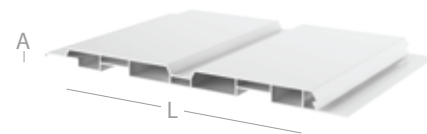

N. articolo	Descrizione	Larghezza di copertura (mm)
5321	Profilo di giunzione retto 53 x 10,5 mm	50

Altezza A: 10,5 mm Lunghezza: 5 m Sl: 5 m

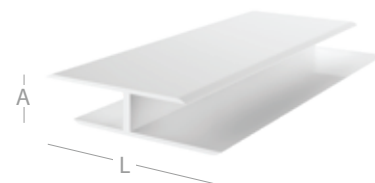

N. articolo	Descrizione	Larghezza di copertura (mm)
5331-6	Profilo di giunzione angolare 42 x 42 x 10,5 mm	32,5

Altezza A: 10,5 mm Lunghezza: 5 m Sl: 5 m

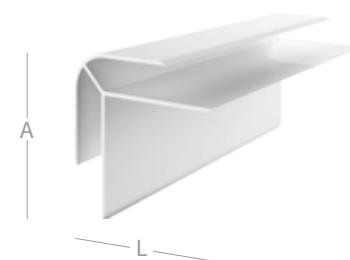

N. articolo	Descrizione	Larghezza di copertura (mm)
5341	Profilo terminale 40 x 10,5 mm	43

Altezza A: 10,5 mm Lunghezza: 5 m Sl: 5 m

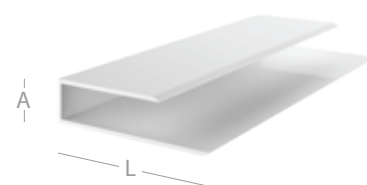

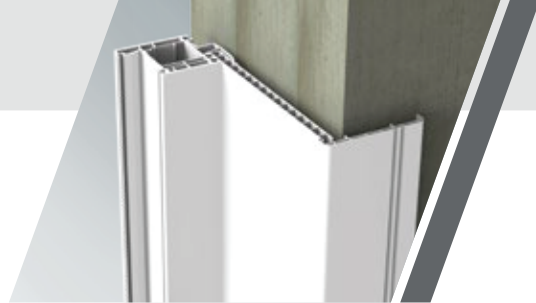

SISTEMA DI RIVESTIMENTO PER IMBOTTI

SISTEMI DI RIVESTIMENTO PER IMBOTTI INTERNI

Nelle opere di sostituzione delle finestre si ripresenta sempre la necessità di mettere a punto l'imbottitura interna o esterna. In alternativa alla muratura o all'intonaco, vi proponiamo una soluzione veloce, pulita ed economica col nostro rivestimento per imbotti.

A scelta proponiamo due diverse soluzioni:

SISTEMA A GIUNZIONE ANGOLARE RETTO

Il sistema a giunzione angolare retto è indicato al rivestimento di imbotti ad angolo retto. La parte

interessante di questo tipo di montaggio, è l'aggancio che viene coperto interamente attraverso il profilo di copertura. Notevole vantaggio estetico.

SISTEMA VARIO

Con il sistema VARIO invece, che è il sistema a giunzione angolare variabile si possono rivestire tutti i tipi di angoli, anche quelli non retti. Il sistema a giunzione variabile permette ogni inclinazione angolare.

Entrambi i sistemi sono compatibili con la maggior parte delle serie di profili finestre disponibili.

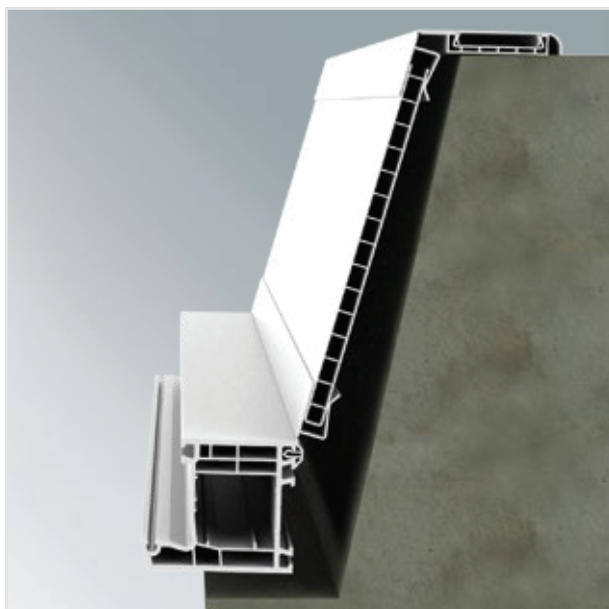

1 Sistema Vario con Profilo scatolato su imbottite interno diverso da dall'angolo retto

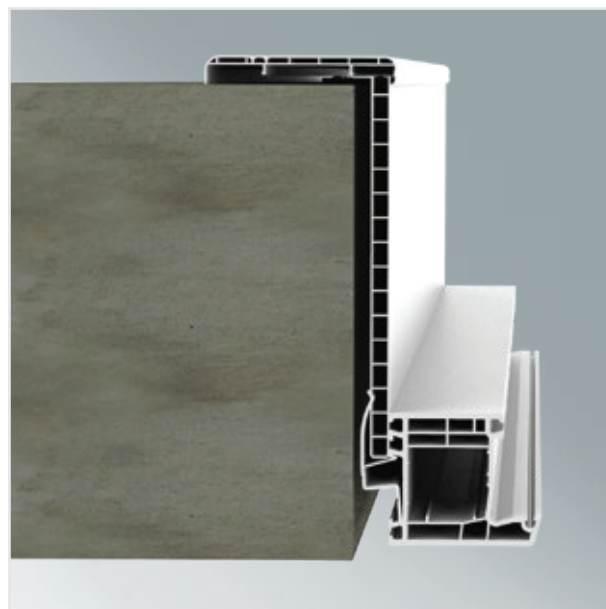

2 Sistema a giunzione angolare retto con Profilo scatolato su intradosso interno

ISTRUZIONI DI MONTAGGIO PER IL SISTEMA VARIO



- 1 Agganciare la parte interna del profilo di copertura sul pannello.



- 2 Far aderire pannello e profilo di copertura alla parete e incastrarli adattatore telaio.



- 3 Avvitare il profilo di copertura alla parete.



- 4 Agganciare la parte esterna del profilo di copertura.

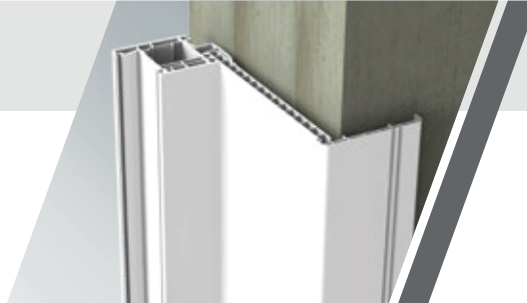

ISTRUZIONI DI MONTAGGIO PER IL SISTEMA A GIUNZIONE ANGOLARE RETTO



1 Agganciare i clips al pannello.



2 Far aderire pannello e clips alla parete e agganciarli all'adattatore.



3 Avvitare i clips alla parete.



4 Coprire i clips con il profilo di copertura.

PROFILI ADATTATORI

DESCRIZIONE PRODOTTO

Profili adattatori

Materiale: PVC bianco

Campo di applicazione: per interni

CAMPO D'IMPIEGO

Fissaggio profili di rivestimento scatolati.

N. articolo	Descrizione
513001	Profilo adattatore da incastro alla scanalatura telaio. Per diversi sistemi profilo. Universale.

Lunghezza: 6 m Sl: 60 m

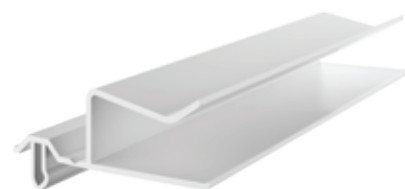

N. articolo	Descrizione
513002	Profilo adattatore da avvitare al telaio. Universale.

Lunghezza: 6 m Sl: 60 m



N. articolo	Descrizione
513003	Profilo a U 15 x 12 x 15 non autoadesivo
513004	Profilo a U 15 x 12 x 15 autoadesivo

Lunghezza: 6 m Sl: 60 m



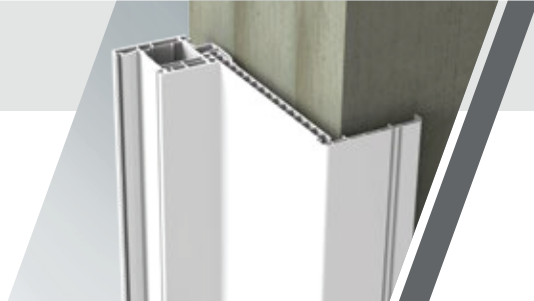

PROFILI DI COPERTURA

DESCRIZIONE PRODOTTO

Profili di copertura

Materiale: PVC bianco

Campo di applicazione: per interni

CAMPO D'IMPIEGO

Copertura degli spigoli di taglio o spigoli terminali di profili.

N. articolo	Descrizione
514001	Profilo di copertura 75 x 12 (Vario)

Lunghezza: 6 m Sl: 60 m

N. articolo	Descrizione
514003	Profilo di copertura 75 mm (sistema a giunzione angolare retto)
514004	Profilo di copertura 100 mm (sistema a giunzione angolare retto)

Lunghezza: 6 m Sl: 60 m

N. articolo	Descrizione
514012	Clip 100, con molla d'acciaio in dotazione

Sl: 250 pezzi

N. articolo	Descrizione
514010	Copertura per smusso (Vario)

Sl: 250 pezzi

N. articolo	Descrizione
514015	Giunzione angolare

Sl: 250 pezzi

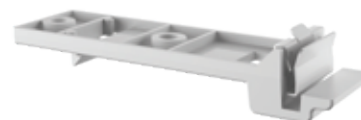
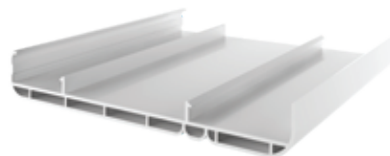
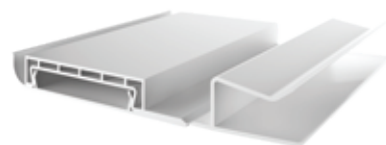

PROFILI SCATOLATI

DESCRIZIONE PRODOTTO

Profili scatolati

Materiale: PVC bianco

Campo di applicazione: per interni

CAMPO D'IMPIEGO

Copertura imbotte

N. articolo	Descrizione
510175	Profilo scatolato 175 x 10

Altezza A: 10 mm Lunghezza: 6 m Sl: 30 m



N. articolo	Descrizione
510250	Profilo scatolato 250 x 10

Altezza A: 10 mm Lunghezza: 6 m Sl: 24 m



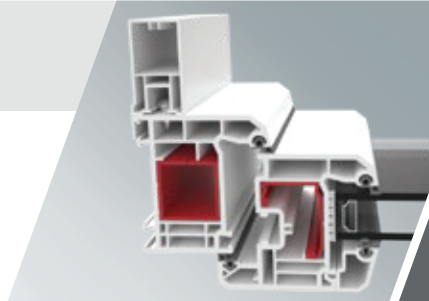

ANGOLARI SCATOLATI

DESCRIZIONE PRODOTTO

Angolari scatolati e profili di alloggiamento

Materiale: PVC bianco

Campo di applicazione: per interni

CAMPO D'IMPIEGO

Copertura imbotti

N. articolo	Descrizione
64510	Profilo adattatore per angolo scatolato a clip

Lunghezza: 6 m Sl: 60 m

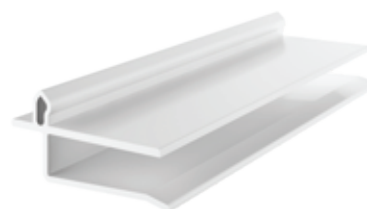

N. articolo	Descrizione
W1100907	Angolare scatolato 110 x 90 x 7
W1401007	Angolare scatolato 140 x 100 x 7
W1400707	Angolare scatolato 140 x 70 x 7
W1800807	Angolare scatolato 180 x 80 x 7

Altezza A: 7 mm Lunghezza: 6 m Sl: 6 m



N. articolo	Descrizione
65500	Set accessori di copertura per angolo scatolato (per copertura angoli scatolati con sporgenza max. 140 mm)

Sl: 100 Set (1 set basta per un angolo e comprende: 1 copertura, 2 col - legamenti angoli orizzontali, due collegamenti angoli orizzontali)



IL SISTEMA ALL'INGLESINA

DESCRIZIONE PRODOTTO

Le inglesine EXTE sono un prodotto di alta qualità in cui è confluita una esperienza 20enne di estrusione per inglesine autoadesive. Forti di questo know-how, abbiamo adattato design e tecnologia ad un costante processo di revisione e aggiornamento alle esigenze di mercato.

TIPOLOGIE DI PRODOTTO

Sono a disposizione le seguenti tipologie di prodotto:

- Inglesine classiche con inclinazione a 15° nelle altezze 13,6 mm, 11,6 mm, 9,1 mm e 8,1 mm
- Inglesine trapeziodali con inclinazione a 45° e altezza 13,6 mm
- Inglesine in design

Le inglesine sono fornite in bianco, nei colori adattati ai profili. Inoltre ci è possibile produrre anche le inglesine in massa RAL 9001. Questa ultima tipologia non è un prodotto disponibile a magazzino e quindi solo a richiesta.

COLORI

Le inglesine sono disponibili con guarnizioni nei colori seguenti:

- Nero
- Grigio RAL 7001 (Veka, Rehau, Schüco)
- Grigio RAL 7035 (Gealan, KBE, Kömmerling, Trocal, Salamander, Aluplast, Brüggmann)

Sono disponibili tutti i rivestimenti standard. A seconda del rivestimento, la base interna viene realizzata in bianco o marrone scuro. Il colore della guarnizione viene adeguato alle vostre richieste.

Le inglesine sono fornite in imballo di cartone ad alta qualità, adatto ad essere anche immagazzinato in officina.

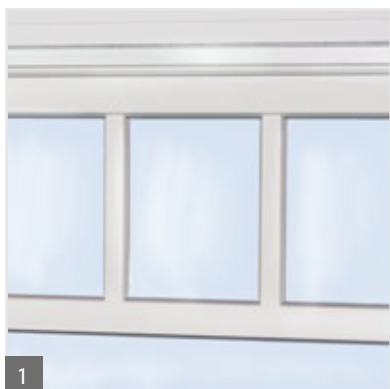

1 2 Esempi di sistemi all'inglesina

INGLESINE

DESCRIZIONE PRODOTTO

Profili per inglesina con inclinazione a 15°

Materiale: PVC bianco

Campo di applicazione: per esterni ed interni

CAMPO D'IMPIEGO

Valorizzazione estetica delle finestre, elemento di design per edifici d'epoca e moderni.

N. articolo	Descrizione	
67527	Inglesina 27 x 9 mm	S
67534	Inglesina 34 x 9 mm	S
67545	Inglesina 45 x 9 mm	S
67565	Inglesina 65 x 9 mm	S

Altezza A: 9 mm Lunghezza: 5 m Sl: 60 m

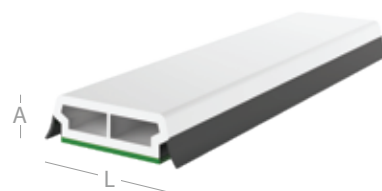

N. articolo	Descrizione	
67327	Inglesina 27 x 11 mm	S

Altezza A: 11 mm Lunghezza: 5 m Sl: 60 m

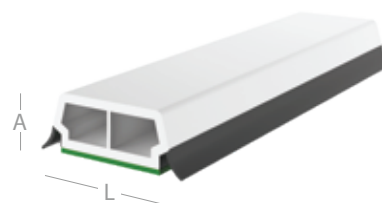

N. articolo	Descrizione	
67427	Inglesina 27 x 13 mm	S
67434	Inglesina 34 x 13 mm	S
67445	Inglesina 45 x 13 mm	S
67465	Inglesina 65 x 13 mm	S

Altezza A: 13 mm Lunghezza: 5 m
Sl: 60 m; (da formato 45 in su) 40 m

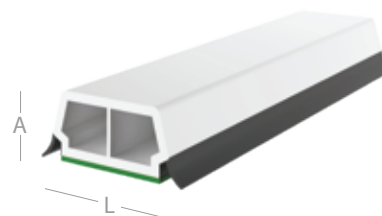

S Disponibile anche in Bianco Salamander

INGLESINA TRAPEZOIDALE E DESIGN

DESCRIZIONE PRODOTTO

Profili ad inglesina con inclinazione 45° o con spigoli arrotondati

Materiale: PVC bianco

Campo di applicazione: per esterni ed interni

CAMPO D'IMPIEGO

Valorizzazione estetica delle finestre, elemento di design per edifici d'epoca e moderni.

N. articolo	Descrizione
67632	Inglesina 32 x 13 mm
67649	Inglesina 49 x 13 mm

Altezza A: 12,6 mm Lunghezza: 5 m Sl: 60 m; (formato 49) 40 m

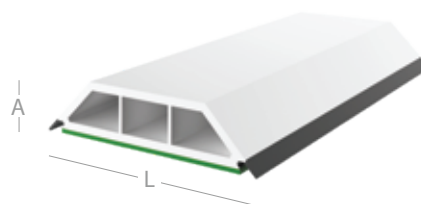

N. articolo	Descrizione
67734	Inglesina 34 x 13 mm

Altezza A: 13,7 mm Lunghezza: 5 m Sl: 60 m

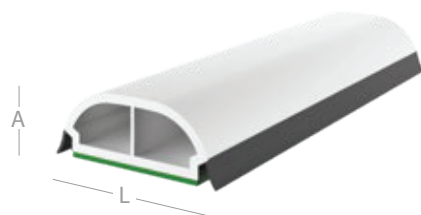

PROFILI DI ACCOPPIAMENTO

DESCRIZIONE PRODOTTO

Profili di accoppiamento

Materiale: PVC bianco

Campo di applicazione: Accoppiamento profili di porte e finestre

CAMPO D'IMPIEGO

Listello a scatto e ad "H" per diversi sistemi di profilo.

N. articolo	Descrizione
6879	Listello a scatto 4,6 x 12 (indicato per Salamander)
6880	Listello a scatto 4 x 13

Lunghezza: 6 m Sl: 60 m

Listello a scatto indicato per:

Aluplast, Schüco, Rehau, Gealan, LB-Profile, Trocal, KBE, Roplasto, Dimex, Kömmerling, Salamander

N. articolo	Descrizione
6881	Accoppiamento ad H 2 mm

Lunghezza: 6 m Sl: 60 m

Accoppiamento ad H utilizzabile per:

Rehau, Veka, Trocal, Gealan and Kömmerling



ESEMPI DI APPLICAZIONE



PROFILATI TUBOLARI IN PVC

DESCRIZIONE PRODOTTO

Profilati tubolari in PVC

Materiale: PVC

Campo di applicazione: per esterni ed interni

CAMPO D'IMPIEGO

Impiego versatile.

N. articolo	Descrizione
904035	Tubolare in PVC 40 x 35 x 3 mm

Altezza A: 35 mm Larghezza L: 40 mm Lunghezza: 6 m Sl: 30 m

N. articolo	Descrizione
6839	Tubolare KS 50 x 50 x 3 mm

Altezza A: 50 mm Larghezza L: 50 mm Lunghezza: 6 m Sl: 24 m

N. articolo	Descrizione
916040	Tubolare in PVC 60 x 40 x 1,8 mm

Altezza A: 40 mm Larghezza L: 60 mm Lunghezza: 6 m Sl: 30 m

N. articolo	Descrizione
6878	Tubolare in PVC 90 x 50 x 3 mm

Altezza A: 50 mm Larghezza L: 90 mm Lunghezza: 6 m Sl: 24 m

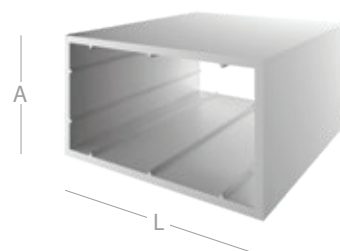
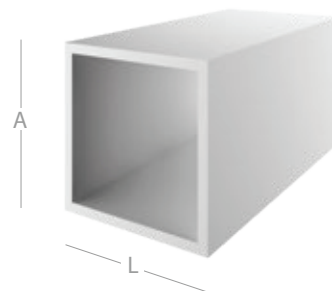
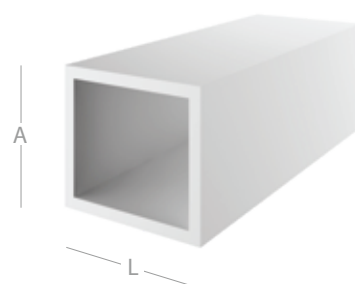

GUIDE PER AVVOLGIBILI

DESCRIZIONE PRODOTTO

Guide per avvolgibili

Materiale: PVC bianco, PVC rivestito e Alu

Campo di applicazione: revisione interna/inferiore

CAMPO D'IMPIEGO

Guide per avvolgibili su finestre e porte.

N. articolo	Descrizione
5085-6	Guida semplice 35 x 51, mini, 1 scanalatura, 2 spazzole

D S

Altezza A: 51 mm Larghezza L: 35 mm Lunghezza: 6 m SI: 36 m

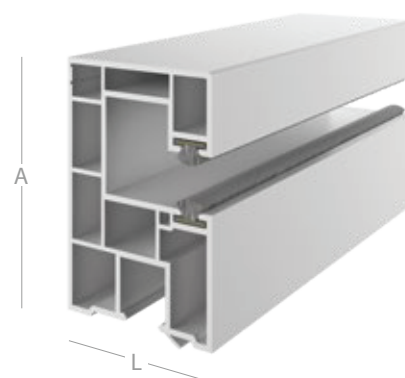

N. articolo	Descrizione
5081-6	Guida semplice 35 x 51, maxi, 1 scanalatura, 2 spazzole

D S

Altezza A: 51 mm Larghezza L: 35 mm Lunghezza: 6 m SI: 36 m

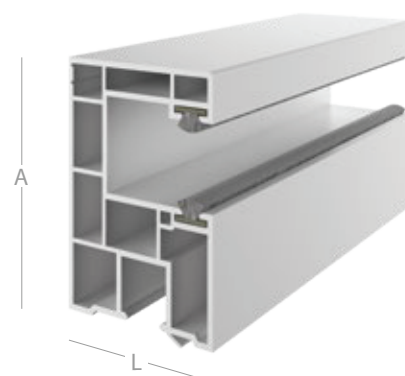

UNITÀ DI CHIUSURA

DESCRIZIONE PRODOTTO

Complementi per guide per avvolgibili

Materiale: PVC bianco, PVC marrone

CAMPO D'IMPIEGO

Elementi terminali delle guide per avvolgibili su finestre e porte.

N. articolo	Descrizione
5797-6	Terminale per guida avvolgibile 35 x 51, bianca
5797-7	Terminale per guida avvolgibile 35 x 51, marrone



SI: 100 pezzi Compatibili con: 5081, 5085, 5035

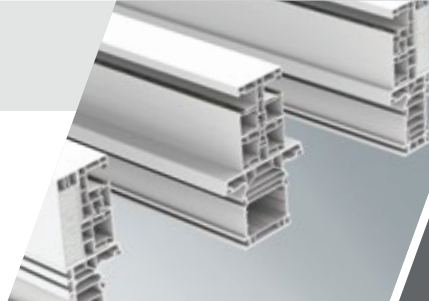

ENTRATA AD IMBUTO

DESCRIZIONE PRODOTTO

Complementi per guide per avvolgibili

Materiale: PVC bianco, PVC marrone

CAMPO D'IMPIEGO

Elementi terminali delle guide per avvolgibili su finestre e porte.

N. articolo	Descrizione
57944-6	Entrata ad imbuto semplice, bianca
57944-7	Entrata ad imbuto semplice, marrone

SI: 100 pezzi Compatibili con: 5081, 5085, 5035, 5090, 5091, 5432, 5086, 5087, 5433

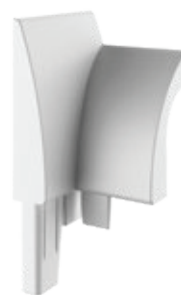

N. articolo	Descrizione
57948-6	Entrata ad imbuto semplice, chiusa, mini, bianca
57948-7	Entrata ad imbuto semplice, chiusa, mini, marrone
57946-6	Entrata ad imbuto semplice, chiusa, maxi, bianca
57946-7	Entrata ad imbuto semplice, chiusa, maxi, marrone

SI: 50 pezzi Compatibili con: 5081, 5085, 5035, 5090, 5091, 5432, 5086, 5087, 5433



SPAZZOLE, LISTELLI E DISPOSITIVI DI FISSAGGIO

DESCRIZIONE PRODOTTO

Complementi per guide per avvolgibili ALU

CAMPO D'IMPIEGO

Elementi terminali delle guide per avvolgibili su finestre e porte.

N. articolo	Descrizione
5398	Spazzola 6,7 x 4,5 per guida Alu, grigia

Sl: 425 m





AVVERTENZE GENERALI PER L'IMPIEGO

1. Informazioni generali sui materiali

Se sottoposto a temperature elevate e contemporaneamente sollecitato da peso e pressione, il materiale PVC è costantemente deformabile! In fase di montaggio va tenuto conto della dilatazione longitudinale del materiale, provvedendo a mantenere una distanza sufficiente dai componenti contigui.

Variazioni longitudinali dovute agli effetti termici

I dati di seguito riportati sono riferiti a differenze di temperatura di circa 70 K (per esempio da -10 °C a +60 °C).

PVC rigido, bianco	min. 0,3% della lunghezza del profilo
PVC rigido, colorato	min. 0,5% della lunghezza del profilo

2. Pulizia

La superficie da incollare deve essere asciutta, priva di polvere e di grassi. Per la pulizia della superficie da incollare sono idonei tutti i detergenti privi di agenti tensioattivi e a base di solventi (attenzione: i detergenti contenenti solventi a base di acetone, 2-butanone/MEK e i detergenti a base di acetone possono aggredire i profili in materiale plastico). Si consiglia di impiegare il detergente con fazzoletti di carta antipelucchi e di pulire le superfici da incollare immediatamente prima dell'incollaggio. L'operazione d'incollaggio va eseguita a temperatura ambiente e con profili temperati a temperatura ambiente. La lavorazione a temperature inferiori a 15 °C non è indicata. I profili non vanno incollati sotto tensione e vanno sottoposti a una pressione uniforme.

Dedicare particolare attenzione alle estremità dei profili. Ad applicazione ultimata, asportare immediatamente le pellicole protettive che si trovano sulle superfici a vista dei profili.

3. Profili autoadesivi

Applicando profili autoadesivi negli spazi esterni, occorre inoltre tener presente che sono indicati solo profili muniti di nastro adesivo in materiale espanso. La superficie minima da incollare deve essere pari a 80% della larghezza del nastro adesivo. Asportare la pellicola protettiva dal nastro adesivo solo immediatamente prima del montaggio. La forza incollante dei profili autoadesivi raggiunge il suo massimo solo dopo circa 24 ore. Non è consentita l'applicazione laterale di nastri a compressione, poiché essi esercitano pressione sull'incollaggio. A temperature elevate ciò può provocare deformazioni permanenti e il distacco della parte autoadesiva.

4. Profili autoadesivi

Per motivi di ordine tecnico-produttivo è necessario tagliare i primi 4 cm di entrambe le estremità dei profili rivestiti, poiché alle estremità non si garantisce che la pellicola aderisca perfettamente.

5. Guide per avvolgibili

Il montaggio va eseguito esclusivamente per mezzo delle viti autorizzate da SWS (n. articolo 5630). La distanza fra le viti non deve superare i 300 mm. La prima vite viene avvitata a 100 mm di distanza dallo spigolo superiore e inferiore della finestra.

Le guide vanno applicate sul telaio spostate rispetto alla posizione finale e successivamente sospinte nella loro posizione definitiva.

Non è consentita l'applicazione laterale di nastri a compressione, poiché essi esercitano pressione sull'elemento fissato. A temperature elevate ciò può provocare deformazioni permanenti e il distacco delle guide.

AVVERTENZE GENERALI PER LO STOCCAGGIO E L'IMBALLAGGIO

1. Imballaggio

Imballaggio della merce sciolta su pallet avvolto con pellicola su rotolo e / o con cartone. I pallet in acciaio SWS vengono gestiti tramite un conto pallet specifico del cliente. Per ogni pallet non restituito viene conteggiato un importo pari a € 270,00. Per i pallet in legno da export viene conteggiato un importo pari a € 60,00 al pezzo.

Attenzione! Non è consentito il successivo avvolgimento con pellicola estensibile ad esempio di profili tagliati su misura, diversamente a temperature elevate possono verificarsi deformazioni permanenti.

2. Trasporto / Spedizione

Il trasporto dei profili non deve essere sottoposto a pressioni. Fra le misure di sicurezza del carico, predisporre degli angolari di sicurezza idonei al trasporto, al fine di evitare il contatto diretto con il nastro di sicurezza. I profili tagliati su misura da spedire possono raggiungere una lunghezza massima di 3 m. Le spese di trasporto e dimensionamento dei profili vengono fatturate a parte in base al dispendio.

3. Stoccaggio

I profili in materiale plastico vanno immagazzinati senza pressione sulla loro superficie d'appoggio. I profili stoccati allo scoperto vanno protetti dall'azione diretta degli agenti atmosferici. Rimuovere le pellicole protettive immediatamente dopo il montaggio.

4. Profili autoadesivi

I profili dotati di superficie autoadesiva vanno immagazzinati all'interno e protetti dalla polvere.

Il periodo di garanzia per l'efficacia del nastro adesivo è di 2 anni a partire dalla data di produzione.

5. Profili rivestiti

I profili decorativi scuri e rivestiti vanno immagazzinati all'interno e protetti dall'azione diretta dei raggi solari durante lo stoccaggio e il trasporto. Evitare l'accumulo di calore sotto pellicole d'imballaggio scure o simili. Le decorazioni speciali sono realizzate esclusivamente su specifico ordine del cliente e sono escluse dal cambio. I termini di consegna sono indicati nella tavola sinottica aggiornata delle decorazioni.

6. Termini di consegna per produzioni standard / produzioni speciali

Il termine di consegna dal magazzino per profili standard è di max. 5 giorni lavorativi dalla data di definizione dell'ordine. Le produzioni speciali su richiesta del cliente vengono fatturate in base al dispendio per handling e imballaggio. Gli articoli speciali non possono essere sostituiti. Su richiesta comunichiamo i termini di consegna.

SWS-ITALIA.COM



specialist for windows

ARKIMEDE SISTEMI distribuito da SWS ITALIA SRL loc Cerasa snc 81050 Pastorano - Caserta | tel. 0823 654 540 fax 0823 289 808 | commerciale@sws-italia.com