



Los Angeles –  
Design moderno e senza tempo



**HOPPE®** 



**10 anni**  
**Garanzia sulla**  
**funzione**

## Design moderno e senza tempo

La nuova serie Los Angeles è caratterizzata dall'armonia delle forme. Elementi moderni dai profili squadrati si fondono nelle classiche linee arrotondate, creando una serie senza tempo dal fascino irresistibile che aggiunge un tocco d'effetto a ogni porta e finestra.

Il materiale utilizzato è il complemento perfetto per questo design accattivante. Il pregiato ottone cromato o cromato satinato rende l'impugnatura gradevole al tatto e sottolinea l'eleganza delle forme. Inoltre, i prodotti della serie Los Angeles sono coperti da Resista<sup>®</sup>, la garanzia di 10 anni sulla superficie.

La serie Los Angeles offre un'ampia gamma di soluzioni per porte interne, porte a profilo, finestre, scorrevoli paralleli e alzanti scorrevoli. Le soluzioni proposte possono essere combinate con i prodotti della versatile serie Dallas, che comprende anche kit per porte scorrevoli e un pomolo per la porta d'ingresso.

Naturalmente anche tutti i prodotti della serie Los Angeles sono coperti da la garanzia sulla funzione di 10 anni.

Scoprite il design e la versatilità della nuova serie nelle prossime pagine.





## La garanzia HOPPE sulla funzione

Per noi una guarnitura di **marca HOPPE** rappresenta un impegno di qualità assunto nei confronti dell'utente finale. Per rendere tangibile materialmente questo impegno, HOPPE concede una **garanzia di 10 anni sulla funzione** per tutte le maniglie per porte e finestre (sempre che siano state osservate le rispettive istruzioni di montaggio e di manutenzione).

Le guarniture di marca HOPPE vengono controllate effettuando numerose prove relative alla loro perfetta funzionalità nel tempo. A secondo del tipo di prodotto, vengono eseguite prove di carico dinamiche e statiche, che simulano le condizioni reali di sollecitazioni "quotidiane" di una maniglia per porte e finestre. In tutti i casi le condizioni di prova HOPPE sono notevolmente più severe delle rispettive direttive DIN EN 1906 oppure RAL in vigore per quanto riguarda la sollecitazione e durata. Si tratta dopo tutto delle maniglie di qualità HOPPE.

**Maniglie e martelline HOPPE vengono provate sul campo applicativo**



Con il periodo di **garanzia sulla funzione di 10 anni**, HOPPE supera abbondantemente il periodo di garanzia di due anni indicato dal Codice Civile e stabilisce pertanto i nuovi standard qualitativi per le guarniture di marca.

Sulla prossima pagina riportiamo un sommario dei test effettuati da HOPPE.

## 1. Prove maniglie

Le norme DIN EN 1906 fanno distinzione tra due classi, indicando le diverse prove funzionali di durata e relativi cicli di funzionamento da queste derivate:



### • Classe 6:

Frequenza media d'utilizzo di maniglie per porte per impiego in abitazioni: 100.000 cicli d'utilizzo (1 ciclo di utilizzo = 1 apertura e chiusura della porta).

### • Classe 7:



Elevata frequenza d'utilizzo di maniglie per porte per impiego in edifici pubblici: 200.000 cicli d'utilizzo.

I controlli funzionali di durata di entrambe le classi vengono chiaramente superati dal periodo di garanzia della HOPPE. In effetti, le maniglie per porte esterne HOPPE per ambienti residenziali vengono provate effettuando **182.500** cicli d'utilizzo, mentre per edifici pubblici si effettuano **255.500** cicli d'utilizzo. La guarnitura oppure singole parti di essa non si devono staccare durante le prove dinamiche.

 <b>Criteri di prova DIN EN 1906</b>	<b>Criteri di prova HOPPE</b> 
Per abitazioni: 100.000 cicli d'utilizzo  Per edifici pubblici: 200.000 cicli d'utilizzo	Per abitazioni: <b>182.500</b> cicli d'utilizzo  Per edifici pubblici: <b>255.500</b> cicli d'utilizzo









## 2. Prove martelline

Nel campo delle martelline sono valide le prove RAL-RG 607/9 che prevedono 10.000 cicli d'utilizzo che comprendono la rotazione ed il ribaltamento (1 ciclo d'utilizzo rotazione/ribaltamento = 1 apertura e chiusura della finestra più 1 ribaltamento e chiusura della finestra). Anche in questo caso HOPPE offre uno standard più elevato. In effetti tutte le martelline HOPPE vengono sottoposte, nel quadro del controllo di garanzia sulla funzione, a **15.000** cicli d'utilizzo di rotazione/ribaltamento. Ciò corrisponde, nel corso di 10 anni, a 4 aperture e chiusure più 4 ribaltamenti e chiusure della finestra al giorno.

 <b>Criteri di prova RAL-RG 607/9</b>	<b>Criteri di prova HOPPE</b> 
10.000 cicli d'utilizzo	<b>15.000</b> cicli d'utilizzo

**Anche dopo 10 anni di notevoli sollecitazioni -  
sempre la maniglia che arreda.**

## Spiegazione dei simboli

	<b>OB</b> – foro chiave ovale
	<b>PZ</b> – cilindro sagomato
	<b>SK-OL</b> – nottolino interno e bottone scanalato esterno
	spessore porta (espresso in mm)
	misura quadro (espressa in mm)
	Assortimento Pronta Consegna, spedizione entro 5 giorni lavorativi
	Assortimento Base, spedizione entro 15 giorni lavorativi
<b>duraplus®</b>	HOPPE suddivide la sua gamma in tre linee separate – <b>duravert®</b> , <b>duraplus®</b> e <b>duranorm®</b> – le quali si orientano secondo le diverse esigenze di prezzo e valore dei nostri clienti. <b>duraplus®</b> è la fascia media.
<b>Resista®</b> 10 anni di garanzia sulla superficie	Tutti i prodotti HOPPE con la garanzia Resista® sono garantiti 10 anni sulla superficie.
	Prodotti con HOPPE Quadro Rapido: montaggio delle maniglie in circa 8 secondi senza attrezzi. Montaggio semplice - ad incastro!
<b>Quadro Rapido plus</b>	Guarniture HOPPE Quadro Rapido <sup>plus</sup> : l'evoluzione dell'affermata tecnica di fissaggio HOPPE Quadro Rapido, per il montaggio di versioni con rosetta a filo pannello senza viti e senza attrezzi.
<b>Secustik®</b>	Le martelline DK con la tecnica Secustik® ostacolano lo spostamento abusivo della ferramenta dall'esterno tramite una funzione di sicurezza integrata.

## Finiture



**F41-R**  
Cromo satinato –  
**Resista®**



**F49-R**  
Cromo lucido –  
**Resista®**

## Materiali e la loro cura

I prodotti di marca HOPPE in ottone vengono prodotti con ottime leghe in ottone. La superficie è protetta da una vernice a fuoco trasparente ad alta adesività e notevole resistenza ai solventi ed ai prodotti chimici oppure protetta mediante cromatura. Il danneggiamento, p.es. con anelli o chiavi, della vernice a fuoco può causare corrosione. Per la pulizia dei prodotti in ottone non è richiesto un trattamento particolare. Per togliere lo sporco utilizzare un panno morbido ed umido. È sconsigliato l'uso di detersivi aggressivi.

Le guarniture in ottone Resista® sono coperte dalla garanzia sulla superficie di 10 anni.

## Guarniture per porte interne



M1642/843K/843KS  
pag. 8

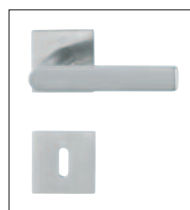

M1642/848/848S-SK  
pag. 8

**Quadro Rapido plus**

## Martelline DK



M0642/US943  
pag. 9

**Secustik®**

## Soluzioni per porte balcone



M1642/844P/844PS  
pag. 9



## Martelline PSK



PSK-M0642/US943  
pag. 10

**Secustik®**

## Guarniture alzante scorrevoli

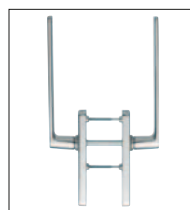

HS-M0642/419N  
HS-M0642/419N/423  
pag. 11

## Soluzioni combinabili serie Dallas



Maniglione  
M543  
Per ulteriori informazioni vedi  
'Informazioni per l'acquisto 2012-2013'  
pag. 371.



Pomolo  
M43/843  
Per ulteriori informazioni vedi  
'Informazioni per l'acquisto 2012-2013'  
pag. 451.



Spazio Kit  
M443, M464  
Per ulteriori informazioni vedi  
'Informazioni per l'acquisto 2012-2013'  
pag. 326-329.

Può richiedere al Suo interlocutore HOPPE il prospetto delle serie Dallas e Houston.

# Guarniture per porte interne



## M1642/843K/843KS

Guarnitura con rosetta e bocchetta **serie Los Angeles** in ottone massiccio maschio/femmina, con molla di richiamo ambidestra, quadro pieno e coppia maniglia con **tecnica di fissaggio HOPPE Quadro Rapido**. Adeguate ai requisiti della normativa **DIN EN 1906 (categoria d'utilizzo 3)**.



Descrizione	Icona	Distanza foro	F41-R	F49-R	Conf.	Imballo
			Codice/€	Codice/€		
Guarnitura con rosetta e bocchetta	37-52	8	3719011 <b>38,80</b>	3719045 <b>36,95</b>	1	10
Guarnitura con rosetta e bocchetta, vers. femmina/femmina *	62-74	8	3719029 <b>39,40</b>	3719053 <b>37,55</b>	1	10
Versione WC	38-48	8 5-8	3719037 <b>63,54</b>	3719061 <b>57,11</b>	1	10
Maniglia, parte femmina M1642 *		8	3718974 <b>11,65</b>	3718982 <b>11,10</b>	5	20

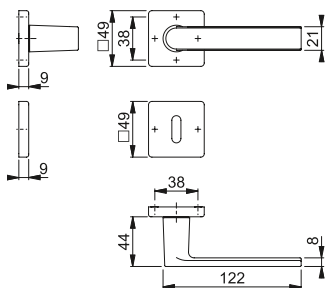

Finiture con **-R**:

**Resista®**  
10 anni di garanzia sulla superficie

\* **Indicazione:**

Per spessore porta inferiore o superiore si prega di sostituire il quadro sciolto.

Utilizzo esclusivamente con i vari tipi di **quadri HOPPE** (pieno, espansione o cambio pieno).

**Quadro Rapido plus**

## M1642/848<sup>1)</sup> e E848S-SK<sup>2)</sup>

<sup>1)</sup> Guarnitura **HOPPE Quadro Rapido<sup>plus</sup>** con rosetta piatta (**versione 2**) serie Los Angeles, maniglia in ottone massiccio per porte interne, **tecnica di fissaggio HOPPE Quadro Rapido** (con quadro pieno HOPPE), rosette in acciaio inox con perni, montaggio senza viti. Adeguate ai requisiti della normativa **DIN EN 1906 (categoria d'utilizzo 3)**.

<sup>2)</sup> Coppia bocchette piatte quadrate in acciaio inox per porte interne, autoadesive, montaggio senza attrezzi.



Descrizione	Icona	Distanza foro	F41-R/F69	Conf.	Imballo
			Codice/€		
<sup>1)</sup> Guarnitura con rosetta	35-45	8	su richiesta	1	10
<sup>2)</sup> Coppia bocchette			su richiesta	5	25
			su richiesta	5	25
<sup>2)</sup> Coppia bocchette versione WC	35-45	5-8	su richiesta	2	10

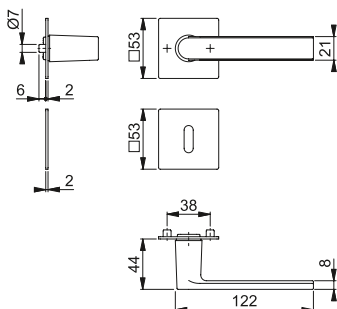

Finiture con **-R**:

**Resista®**  
10 anni di garanzia sulla superficie



**Secustik®**

### M0642/US943

Martellina DK **serie Los Angeles** in ottone massiccio, sottorosetta in resina e quadro pieno fisso con tecnica **Secustik®**.



Descrizione	Sporgenza quadro		Perni Ø	F41-R	F49-R			Conf.	Imballo
				Codice/€	Codice/€				
Martellina DK Secustik®	35	7	10	3718878 <b>25,22</b>	3718907 <b>24,02</b>			1	10
	45	7	10	3718894 <b>25,22</b>	3718923 <b>24,02</b>			1	10

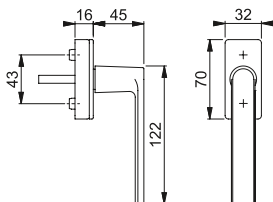

Finiture con **-R**:

**Resista®**  
10 anni di garanzia sulla superficie



### M1642/844P/844PS

Guarnitura con rosetta e bocchetta stretta **serie Los Angeles**, maniglia in ottone massiccio femmina/femmina, quadro pieno e **tecnica di fissaggio HOPPE Quadro Rapido**. Adempie ai requisiti della normativa **DIN EN 1906 (categoria d'utilizzo 3)**.



Descrizione			Distanza foro	F41-R	F49-R			Conf.	Imballo
				Codice/€	Codice/€				
Guarnitura con rosetta e bocchetta stretta		8		3719184 <b>39,40</b>	3719248 <b>37,55</b>			1	4
				62-74 <b>39,40</b>	3719256 <b>37,55</b>			1	4
Coppia molle di richiamo reversibili ambidestre		8		2839977 <b>2,96</b>				10	50

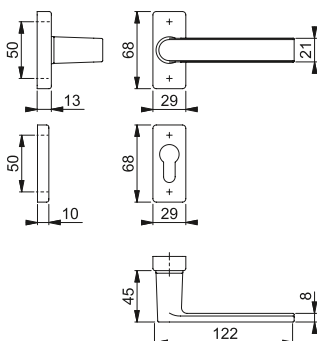

Finiture con **-R**:

**Resista®**  
10 anni di garanzia sulla superficie

**Indicazione:**

Per spessore porta inferiore o superiore si prega di sostituire il quadro sciolto.

Utilizzo esclusivamente con i vari tipi di **quadri HOPPE** (pieno, espansione o cambio pieno).

**Secustik®**

## PSK-M0642/US943

Martellina DK serie **Los Angeles** in ottone massiccio, sottorosetta in resina e quadro pieno fisso con tecnica **Secustik®**.



Descrizione	Sporgenza quadro	Perni	F41-R		F49-R		Conf.	Imballo
			Codice/€	Ø	Codice/€	Ø		
Martellina DK Secustik®	35	7	10	3718931 <b>40,25</b>	3718958 <b>38,33</b>		1	10
	45	7	10	3718940 <b>40,25</b>	3718966 <b>38,33</b>		1	10

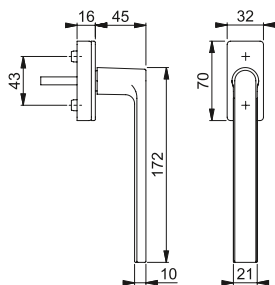

Finiture con **-R**:

**Resista®**  
10 anni di garanzia  
sulla superficie

## HS-M0642/419N

Maniglione a coppia per alzante scorrevole **serie Los Angeles** in ottone massiccio, placca corta con sottocostruzione in zama.

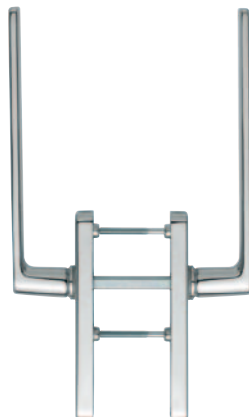

Descrizione			Distanza foro	F41-R	F49-R			Conf.	Imballo
				Codice/€	Codice/€				
Coppia di maniglione	65-75	10	69	3719299 <b>165,70</b>	3719301 <b>157,81</b>			1	4

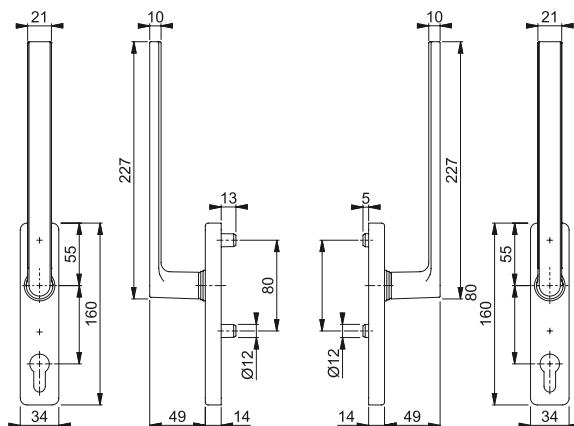

Finiture con **-R**:

**Resista®**  
10 anni di garanzia  
sulla superficie

## HS-M0642/419N/423

Maniglione singolo per alzante scorrevole **serie Los Angeles** in ottone massiccio, placca corta con sottocostruzione in zama e maniglietta da incasso.



Descrizione				F41-R	F49-R			Conf.	Imballo
				Codice/€	Codice/€				
Maniglione singolo	70-75	10		3719328 <b>87,50</b>	3719344 <b>83,33</b>			1	4

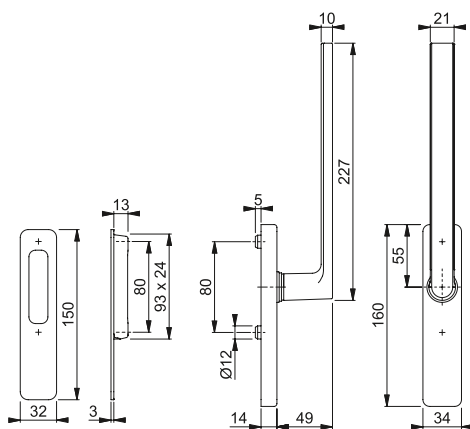

Finiture con **-R**:



**Resista®**  
10 anni di garanzia  
sulla superficie



# HOPPE®

La maniglia che arreda.

Rivenditore di fiducia:

HOPPE S.p.A. · Via del Giovo, 16 · I-39010 S. Martino i. P. (BZ)

 +39 0473 640 111 ·  [www.hoppe.com](http://www.hoppe.com)

 +39 0473 641 359 ·  [info.it@hoppe.com](mailto:info.it@hoppe.com)

© 09/2012 HOPPE S.p.A. si riserva il diritto di apportare modifiche senza doverne dare avviso alla clientela.  
3720664 (15.000, LG)